

СИСТЕМЫ КОНДИЦИОНИРОВАНИЯ 2015-2016



Our Technologies, Your Tomorrow



### Эволюция внешнего вида логотипа компании

Эмблему новой компании Ятаро Ивасаки сформировал, взяв за основу фамильные гербы двух семей, три листа водяного каштана Ивасаки и три листа дуба клана Тоса. Название «Mitsubishi» с японского переводится как «три бриллианта»: «Mitsu» - число 3, «ishi» – бриллиант, ромб.

### ИСТОРИЯ КОМПАНИИ

Известная во всем мире компания Mitsubishi Heavy Industries, Ltd. ведет свою историю с 1884 года. Все началось с того, что основатель предприятия, Ятаро Ивасаки, арендовал верфь и приступил к строительству судов, назвав свое детище Nagasaki Shipyard & Machinery Works. Со временем оно превратилось в Mitsubishi Shipbuilding Co., Ltd., а затем, в 1934 году, в Mitsubishi Heavy Industries, Ltd. – одну из крупнейших частных фирм Японии, которая производила, помимо судов, самолеты, паровозы и тяжелую технику. После окончания Второй Мировой войны, в 1950 году, согласно принятому антимонопольному закону, предприятие было разделено на три части: West Japan Heavy Industries, Ltd., Central Japan Heavy Industries, Ltd., East Japan Heavy-Industries, Ltd., однако в дальнейшем его снова объединили под именем Mitsubishi Heavy Industries, Ltd.

В 1970 году, в результате колоссального роста автомобильного рынка и усиления мировой конкуренции в этом сегменте мирового рынка, автомобильное производство Mitsubishi Heavy Industries Motor Division было выведено в отдельное независимое предприятие Mitsubishi Motors Corporation.

Корпорация начала производить кондиционеры с 1953 года, когда был представлен первый полупромышленный кондиционер – DP-5. В 1956 году компания выпустила первый в своей истории оконный кондиционер, а в 1970 году была представлена первая в истории Японии настенная сплит-система - SRIAW. Также компания является родоначальницей и изобретателем так называемого кассетного, встраиваемого внутреннего блока систем кондиционирования, наиболее востребованного на сегодняшний день в мире в сегменте офисного и коммерческого кондиционирования. Блок был разработан в 1979 году.

В настоящий момент MHI производит полный модельный ряд обычных и центральных систем кондиционирования для домашнего и офисного использования, кондиционеры для автобусов, промышленных и морских контейнеров, авторефрижераторы, центральные системы кондиционирования для целых зданий и микрорайонов. Автомобильными кондиционерами MHI ежегодно укомплектовывается около 2,5 млн. автомобилей производства Mitsubishi Motors.

## БЫТОВЫЕ СПЛИТ-СИСТЕМЫ

✎ Бытовые сплит-системы MHI .....	4
✎ Технологии MHI .....	6
✎ Функции. Обозначения пиктограмм .....	17
✎ Модельный ряд .....	18
✎ Пульт HotRodS .....	20
✎ Серия SRK-ZXA-S .....	22
✎ Серия SRK-ZMX-S .....	24
✎ Серия SRK-ZM-S .....	26
✎ Серия SRK-ZMP-S(J) .....	28
✎ Серия SRK-ZM-S1 .....	30
✎ Серия SRK-HG-S .....	32
✎ Серия SRK-HE-S1 .....	33
✎ Серия SRF-ZMX-S .....	34
✎ Серия FDTC-VF .....	36
✎ Серия SRR-ZM-S .....	38
✎ Инверторная мульти-сплит-система, серия SCM-ZJ-S .....	40
✎ Система управления .....	46
✎ Габариты моделей .....	47

## ПОЛУПРОМЫШЛЕННЫЕ СИСТЕМЫ

✎ Полупромышленные системы .....	54
✎ Серия HYPER INVERTER .....	56
✎ Серия MICRO INVERTER .....	58
✎ Серия Standard INVERTER .....	59
✎ Мульти-сплит-система V-multi .....	60
✎ Полупромышленные кондиционеры, модельный ряд .....	62
✎ Серия FDUM-VF .....	64
✎ Серия FDU-VF .....	66
✎ Серия FDEN-VF .....	68
✎ Серия FDT-VF .....	70
✎ Серия FDTC-VF .....	72
✎ Серия FDF-VF .....	74
✎ Система управления .....	76
✎ Падение производительности в зависимости от температуры окружающей среды .....	81
✎ Габариты моделей .....	83

## ТЕПЛОВЫЕ НАСОСЫ

✎ Воздушный тепловой насос серии A2W .....	92
✎ Особенности и преимущества тепловых насосов .....	94
✎ Воздушный тепловой насос серии Q-ton .....	96
✎ Габариты моделей .....	98

## МУЛЬТИЗОНАЛЬНЫЕ СИСТЕМЫ

✎ Модельный ряд .....	102
✎ Серия KXZ .....	104
✎ Технологии поколения Z .....	105
✎ Серии Micro KX, Mini KX .....	113
✎ Серия KXZ Lite .....	114
✎ Серия KXZE1 (индивидуальные блоки), модели 28-56 кВт .....	116
✎ Серия KXZE1 (комбинаторные блоки), модели 61,5-168 кВт .....	117
✎ Серия KXZE1 (HI-COP), блоки с повышенной энергоэффективностью .....	119
✎ Серия KX6, компактные блоки 61,5-136,0 кВт .....	120
✎ Серия KX6-R, блоки с рекуперацией тепла. Модели 22,4-136 кВт .....	122
✎ Специальная серия Refresh. Модели 22,4-28 кВт .....	124
✎ Специальная серия KXZW с водяным охлаждением конденсатора. Модели 22,4-100 кВт .....	126
✎ Серия FDTС. Кассетный компактный четырехпоточный .....	128
✎ Серия FDT. Кассетный четырехпоточный .....	130
✎ Серия FDTW. Кассетный двухпоточный .....	132
✎ Серия FDTQ. Кассетный однопоточный .....	134
✎ Серия FDTС. Кассетный однопоточный .....	135
✎ Серия FDFW/FDFL/FDFU. Напольные .....	136
✎ Серия FDUM. Канальный средненапорный .....	137
✎ Серия FDU. Канальный высоконапорный .....	138
✎ Серия FDUT. Канальный ультратонкий .....	140
✎ Серия FDUH. Канальный компактный .....	141
✎ Серия FDUF. Канальный со 100% притоком свежего воздуха .....	142
✎ Серия FDK. Настенный .....	144
✎ Серия FDE. Потолочный .....	145
✎ Приточно-вытяжная установка SAF .....	146
✎ Теплообменник дополнительного охлаждения/подогрева воздуха для SAF. Серия SAF-DX .....	147
✎ Индивидуальное управление .....	148
✎ Система управления Superlink II .....	150
✎ Электрические соединения .....	156

# Бытовые сплит-системы

---

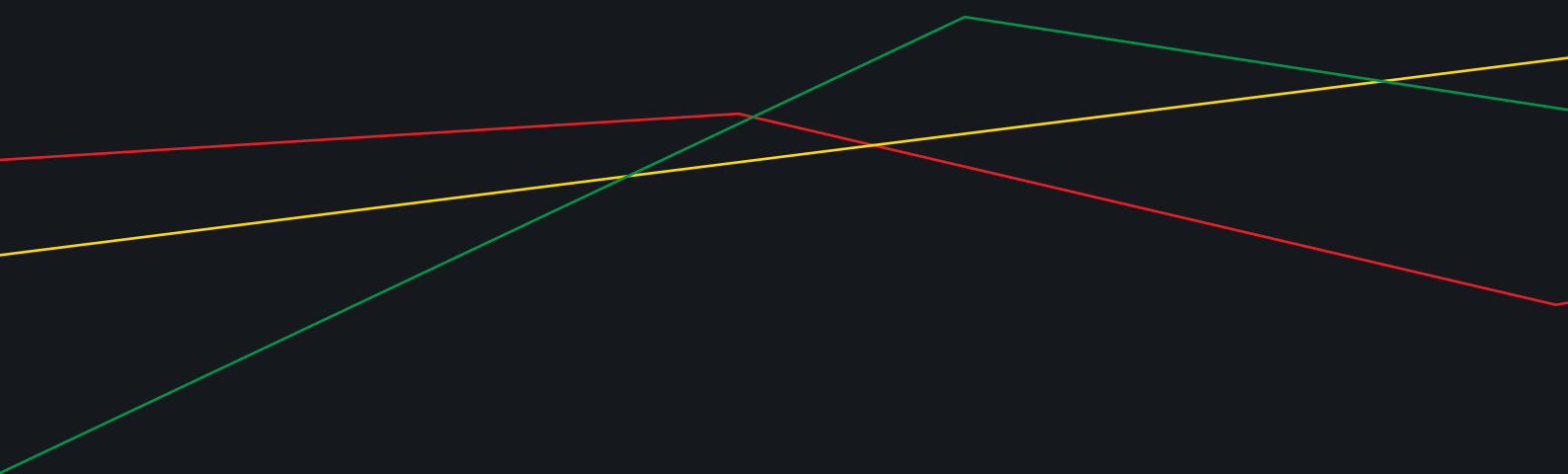







Сегодня кондиционер — неотъемлемая часть повседневного комфортного существования человека, и не только в условиях жаркого климата. Климатические системы обеспечивают идеальный микроклимат в вашем доме или офисе, магазине или кафе, медицинском центре или гостинице при любых погодных условиях, не просто поддерживая нужную температуру, но и создавая условия для сохранения здоровья, хорошего настроения и продуктивной рабочей обстановки.

Бытовые сплит-системы – это самые распространенные кондиционеры. Состоят из двух блоков: наружного, который устанавливается, как правило на фасаде здания, и внутреннего, который монтируется внутри обслуживаемого помещения. Имеют малую мощность (от 2,0 до 8,0 кВт) и предназначены для кондиционирования небольших помещений (до 80 кв.м). Такие кондиционеры чаще всего применяются в городских квартирах, отдельных кабинетах, малых офисах, небольших кафе, и т.д.

В портфеле Mitsubishi Heavy Industries представлены бытовые кондиционеры всех типов, что позволит подобрать идеальный вариант, исходя из бюджета покупки, технических особенностей помещения, дизайнерской идеи, индивидуальных предпочтений покупателя и т.д.



Большинство бытовых серий МНН являются инверторными. Это наиболее современные кондиционеры. В силу своих технических характеристик они более экономичны и долговечны, не шумят и обеспечивают гибкое и точное поддержание температуры вне зависимости от погодных условий (в т.ч. могут работать на обогрев при -15 °С). Одновременно МНН предлагает и более доступные по цене серии – SRK-HG-S и SRK-HE-S, это неинверторные модели. У них несколько выше уровень шума и потребления электроэнергии. Такие кондиционеры, поддерживая выбранный режим, не могут избежать колебания температуры внутри обслуживаемого помещения, и если термометр на улице показывает ниже -5 °С, производительность обогрева существенно снижается.

В модельном ряду МНН насчитывается **СЕМЬ СЕРИЙ** самых популярных настенных кондиционеров, каждая из которых имеет собственный дизайн, функциональные особенности и различные режимы работы (от стандартных – до продвинутых, с метеостанцией и прогнозом погоды). Так же есть сплит-системы с внутренними блоками кассетного, канального и напольного типа. Каждая серия представлена 3–5 моделями, отличающихся по мощности. В рамках бытовых сплит-систем представлена серия мульти-сплит-систем, в этих комплектах к одному наружному блоку подключается до 6-ти внутренних.

## ПРЕИМУЩЕСТВА БЫТОВЫХ КОНДИЦИОНЕРОВ MITSUBISHI HEAVY IND.

ПРЕСТИЖНЫЕ	Mitsubishi Heavy Ind. – один из ведущих мировых брендов. Значок Mitsubishi знают даже школьники.
НАДЕЖНЫЕ	Оборудование МНН при правильном монтаже и своевременном обслуживании работает до 15 лет. Проверено на практике.
ЭКОНОМИЧНЫЕ	У большинства кондиционеров МНН – один из самых высоких показателей энергоэффективности. Так что покупателю не придется переплачивать за электроэнергию.
ТИХИЕ	Бытовые кондиционеры МНН имеют один из самых низких показателей уровня шума.
МОШНЫЕ	Кондиционеры МНН снабжены функцией HI POWER – интенсивным режимом, обеспечивающим быстрое достижение нужной температуры.
ВЫСОКО ФУНКЦИОНАЛЬНЫЕ	Кондиционеры МНН имеют разнообразные функции, которые помогают создавать комфортный микроклимат в доме.
ОХЛАЖДАЮТ БЕЗ СКВОЗНЯКОВ	Кондиционеры МНН создают комфортную прохладу за счет наличия функций по управлению воздушным потоком: регулировка жалюзи по горизонтали и вертикали, а также функция 3D-AUTO.
ДОСТУПНЫЕ ПО ЦЕНЕ	В широкой линейке бытовых кондиционеров МНН можно найти приборы различного ценового диапазона, включая бюджетные варианты.

# ЭКОНОМИЧНЫЕ



Главная отличительная черта климатического оборудования Mitsubishi Heavy Industries – один из самых высоких коэффициентов энергоэффективности в отрасли, который служит показателем экономичности и низкого уровня потребления электроэнергии. Кондиционер – достаточно энергоемкий бытовой прибор. Поэтому при выборе кондиционера очень важно обращать внимание на показатель энергосбережения.

Сплит-системы MHI на один потребленный киловатт электричества выдают до 7,6 кВт холода (показатель сезонной эффективности SEER модели SRK25ZMX-S) и 4,6 кВт тепла (показатель SCOP модель SRK35ZMX-S). Таких высоких показателей инженерам MHI удалось достичь благодаря инновационному подходу к разработке буквально каждой детали сплит-системы.

## ЭНЕРГОЭФФЕКТИВНОСТЬ КЛАССА «А» И ВЫШЕ

В электроприборах эффективность использования энергии обозначается классами – буквами латинского алфавита A, B, C, D, E, F, G. Класс «А» имеет самое низкое энергопотребление, соответственно класс G расходует электричества больше других. Все бытовые приборы в России, мощностью до 12 кВт маркируются специальной этикеткой, на которой указан уровень энергопотребления, приобретаемого оборудования.

Во всех бытовых моделях MHI достигнута энергоэффективность класса «А», а некоторые серии потребляют электричества меньше, чем предусмотрено нормативами класса «А». Для них принято обозначение «А+», «А++» и т.д.

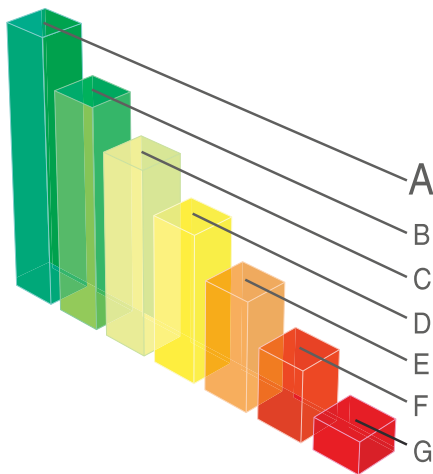

Энергоэффективность	Бытовой кондиционер
Изготовитель Mitsubishi Heavy Industries (Russia), LTD. Эир-кондиционер Двигатель	
Наружный блок	
Внутренний блок	
Максимально эффективный	
A	
B	
C	
D	
E	
F	
G	
Минимально эффективный	
Средний расход электроэнергии в год, кВт/ч, режим охлаждения (Зависит от использования кондиционера, климатических и прочих условий) Холодопроизводительность, кВт EER, коэффициент энергоэффективности при полной нагрузке (большее значение – лучше)	
Тип	Только охлаждение — Охлаждение и обогрев — Воздухоохлаждаемый — Водоохлаждаемый —
Теплопроизводительность, кВт COP, коэффициент энергоэффективности A: высокая G: низкая	
Корректированный уровень звуковой мощности, дБА Произведено в Королевстве Таиланд Дополнительная информация содержится в каталоге на данное оборудование	
Этикетка эффективности ГОСТ Р 51388-99 EN 14511 Energy Label Directive 2002/31/EC	Класс защиты от поражения электрическим током I Класс защиты IPX 0



## ЭНЕРГОЕМКОСТЬ БЫТОВЫХ ПРИБОРОВ

Люминесцентная лампа\*  
аналог 60 Вт

5 часов в день

**9** кВт\*ч/мес

\* из расчета 5 лампочек на квартиру

Лампочка накаливания\*

60 Вт

5 часов в день

**45** кВт\*ч/мес

Холодильник  
354 кВт в год

24x7

**29,5** кВт\*ч/мес

ЖК телевизор 32"  
140 Вт

5 часов в день

**21** кВт\*ч/мес

Плазменный телевизор 32"  
400Вт

5 часов в день

**60** кВт\*ч/мес

Чайник  
200 Вт

3 раза в день по 4 мин

**13,2** кВт\*ч/мес

Ноутбук 15"  
35 Вт

8 часов в день

**8.4** кВт\*ч/мес

Кондиционер  
2000 Вт

5 часов в день

**52,5** кВт\*ч/мес

Утюг  
1600 Вт

2 глажки в неделю по 30 мин

**6,4** кВт\*ч/мес

Микроволновая печь  
1500 Вт

4 раза в день по 1,5 мин

**4,4** кВт\*ч/мес

Фен  
1000 Вт

5 минут в день

**2,4** кВт\*ч/мес

Стиральная машина  
300 Вт\*ч/кг

2 стирки в неделю по 2 часа

**24** кВт\*ч/мес

Плазменный телевизор – самый «прожорливый» из домашних электроприборов. Работая по 5 часов в день, он съедает 60 кВт\*ч в месяц. Кондиционер на втором месте по энергоемкости среди бытовых приборов.

ВЫСОЧАЙШИЙ В ОТРАСЛИ КОЭФФИЦИЕНТ ЭНЕРГОЭФФЕКТИВНОСТИ

Охлаждение, EER

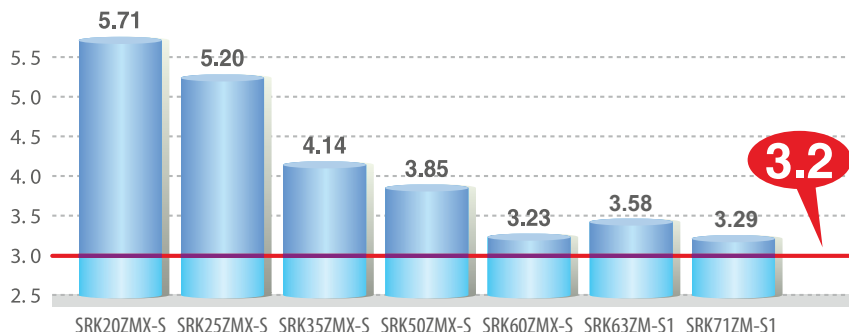

Обогрев, COP

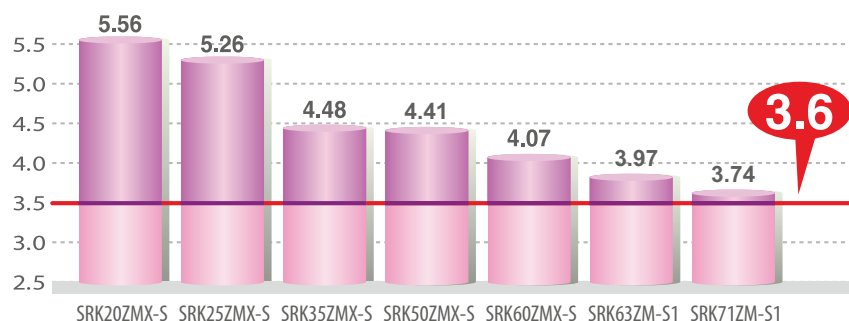

НОВЫЙ ИНВЕРТЕР ПОСТОЯННОГО ТОКА (DC-PAM)

Система с инверторным приводом имеет целый ряд преимуществ по сравнению с системой с постоянной скоростью. Например, переменная производительность компрессора обеспечивает быстрое охлаждение воздуха после запуска и более быстрое достижение установленной температуры. При достижении температуры система снижает скорость компрессора, это позволяет экономить энергию, не ухудшая условия создаваемого комфорта. Более того, привод компрессора работает на постоянном токе, а значит, обеспечивает еще более высокий уровень производительности и энергосбережения. Так же инверторные кондиционеры отличаются низким уровнем шума и точным поддержанием температуры, без колебаний, что повышает комфорт для пользователя.

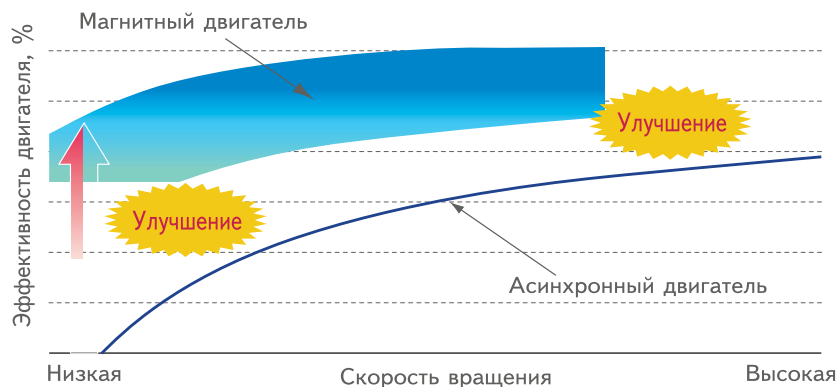

\*все инверторные модели

НОВЫЙ АЛГОРИТМ РАБОТЫ ИНВЕРТОРА

Новый алгоритм работы инвертора позволяет достичь высочайшей эффективности благодаря использованию технологии векторного управления:

- Плавное изменение скорости во всем диапазоне (от высокой до низкой).
- Плавная синусоидальная кривая изменения напряжения.
- Существенно улучшена энергоэффективность в области низких скоростей.

\*все инверторные модели



## ЭНЕРГОЭФФЕКТИВНЫЕ ТЕХНОЛОГИИ НАРУЖНОГО БЛОКА

### НОВАЯ КРЫЛЬЧАТКА ВЕНТИЛЯТОРА



Оптимизация двух компонентов, крыльчатки новой формы и электродвигателя позволила уменьшить энергопотребление при сохранении неизменной производительности вентилятора. В сочетании со специальной формой фронтальной решетки, данные улучшения позволили снизить энергопотребление (более чем на 5%), а также уровень шума.  
\* SRC40/50/60ZMX-S

энергопотребление (более чем на 5%), а также уровень шума.  
\* SRC40/50/60ZMX-S

### ЗАЩИТА МИКРОПРОЦЕССОРА



Плата микропроцессора защищена специальным силиконовым слоем, обеспечивающим защиту от влаги и больший срок службы.

\* для всех инверторных моделей

### ЭНЕРГОСБЕРЕГАЮЩАЯ РЕШЕТКА В ФОРМЕ ЛИСТА



Новая форма решетки разработана с целью уменьшения возмущений, вносимых в поток воздуха, создаваемый вентилятором. Решетка оказывает минимальное сопротивление воздушному потоку и делает его более равномерным, что снижает нагрузку на электродвигатель и увеличивает энергоэффективность кондиционера.



\* SRC40/50/60ZMX-S

нагрузку на электродвигатель и увеличивает энергоэффективность кондиционера.

### ВЫСОКОЭФФЕКТИВНЫЙ СПИРАЛЬНЫЙ КОМПРЕССОР



Благодаря применению спирального компрессора новой конструкции удалось достигнуть увеличения энергоэффективности при сохранении низкого уровня шума и вибраций. Благодаря применению в электродвигателе компрессора неодимовых магнитов, удалось еще более повысить энергоэффективность. Магнит генерирует сильное магнитное поле, компенсируя потери, возникающие при сжатии хладагента. (SRC40/50/60ZMX-S, SCM).

### ФОРМА ВНУТРЕННЕГО БЛОКА



Оптимизация расположения медных трубок и формы оребрения позволило уменьшить сопротивление воздушного потока. Эффективность теплообменника повышена на 33%. Новая форма оребрения обеспечивает одновременно максимальный расход воздуха и минимальное энергопотребление.

\* для всех инверторных моделей кроме серии SRK-ZMP



### ПОДДОН С АНТИКОРРОЗИОННЫМ ПОКРЫТИЕМ



Поддон наружного блока изготовлен из оцинкованной стали повышенной коррозионной стойкости. Это обеспечивает повышенную защиту от коррозии и царапин по сравнению с обычной окрашенной сталью.

### ФОРМА НАРУЖНОГО БЛОКА



Форма ребер теплообменника изменена с плоской на рифленую, что позволило повысить эффективность на 10%. Объемная структура позволяет получить оптимальный баланс расхода воздуха и эффективный теплообмен.



## ОХЛАЖДАЮТ БЕЗ СКВОЗНЯКОВ



Один из основных страхов, касающихся эксплуатации кондиционеров, связан с боязнью простудиться. В кондиционерах Mitsubishi Heavy Industries реализовано сразу несколько функций для создания комфортной атмосферы в обслуживаемом помещении. Их главная задача – не допустить появления сквозняков, избежать которых можно, правильно регулируя направление воздушного потока.

### АВТОМАТИЧЕСКИЙ ВЫБОР НАПРАВЛЕНИЯ ВОЗДУШНОГО ПОТОКА

#### ХОЛОДНЫЙ ВОЗДУХ – ВВЕРХ. ТЕПЛЫЙ – ВНИЗ

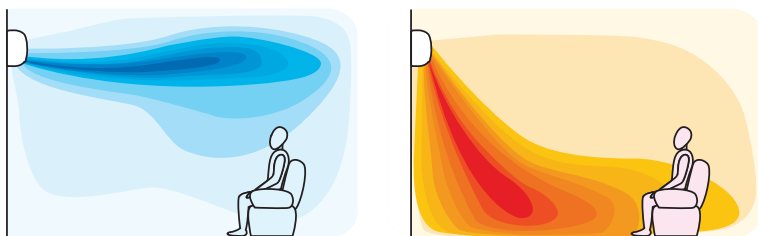

Человек должен избегать длительного пребывания под потоком холодного воздуха, это чревато простудой. Чтобы не заболеть, необходимо придерживаться простого правила: холодный воздух необходимо подавать вверх, а теплый на уровень пола. В кондиционерах Mitsubishi Heavy Ind. направление жалюзи устанавливается автоматически: при переключении в режим обогрева кондиционер самостоятельно начинает подачу теплого воздуха вниз, а в режиме охлаждения – вверх.

### УПРАВЛЕНИЕ НАПРАВЛЕНИЕМ ВОЗДУШНОГО ПОТОКА С ПУЛЬТА ДУ

Автоматические настройки можно изменить. Регулирование направления выдува прохладного или теплого воздуха из внутреннего блока осуществляется при помощи изменения положения жалюзи, регулировка которых в кондиционерах Mitsubishi Heavy Ind. осуществляется с помощью всего одной кнопки AIR FLOW, расположенной на пульте ДУ. Воздушный поток можно отклонить на 4 шага влево или на столько же вправо, а также изменить направление потока

#### 8 СЦЕНАРИЕВ КОНДИЦИОНИРОВАНИЯ

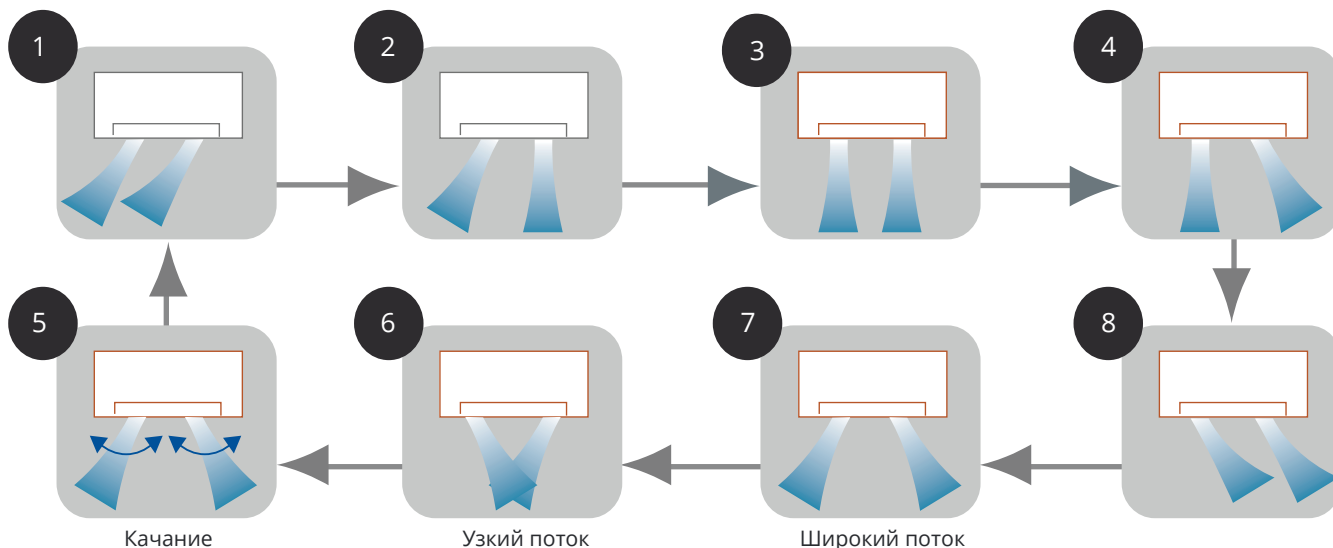



относительно положения вверх/вниз. Это позволяет создавать в помещении отдельные зоны кондиционирования, выбирая из восьми возможных сценариев, и тем самым экономить электроэнергию.

Установив жалюзи в нужном положении, пользователь может быть уверен, что при следующем включении кондиционера жалюзи автоматически установятся под тем же углом, под которым они были зафиксированы до выключения. Функция, при которой микроконтроллер запоминает величину угла, называется «работа жалюзи по памяти». Это удобно!

## ФУНКЦИЯ 3D-AUTO



В некоторых моделях МНН есть дополнительная функция по управлению жалюзи – 3D AUTO. В этом режиме кондиционер непрерывно качает жалюзи вправо-влево и вверх-вниз. Благодаря этому воздушный поток закручивается, становится мощным и объемным, а обработанный воздух распространяется по всему периметру помещения, достигая самых удаленных уголков и зон, которые могут быть отгорожены,

например, ширмой или другими предметами. При этом в комнате поддерживается ровная температура.

Но главное достоинство функции 3D AUTO заключается в том, что при ее использовании исключен риск простудиться. Благодаря качанию жалюзи, выходящий из кондиционера воздух тут же смешивается с комнатным воздухом, не создавая сквозняков.

\*в моделях SRK-ZMX-S, SRK-ZM-S, SRK-ZM-S1

## ШИРОКИЙ И МОЩНЫЙ ВОЗДУШНЫЙ ПОТОК

При помощи технологий, применяемых при производстве турбин реактивных двигателей, инженерам МНН удалось достичь высокой скорости воздушного потока в кондиционерах при сохранении низкого уровня шума. Это идеально для кондиционирования больших помещений – гостиных, торговых залов и т.п.

\*в моделях SRK50/60ZMX-S, SRK-ZM-S1, SRK63/71HE-S



# ДЕЛАЮТ ВОЗДУХ В ПОМЕЩЕНИИ ЧИСТЫМ И СВЕЖИМ, КАК У ГОРНОГО РУЧЬЯ

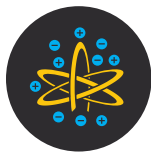

Здоровье человека напрямую зависит от состояния воздушной среды. Помимо поддержания комфортной температуры современная сплит-система помогает очистить воздух, удалить неприятные запахи, пыль, болезнетворные бактерии и вирусы. Любой современный кондиционер укомплектован фильтром грубой очистки G2. Он задерживает крупные частички пыли, шерсть домашних животных. Но достаточно ли этого для жителя современного мегаполиса? Сплит-системы Mitsubishi Heavy Industries дополнительно укомплектованы мощными системами и фильтрами тонкой очистки, которые очищают воздух от вредных примесей, тончайших частичек пыли и неприятных запахов.

## ИОНИЗАЦИЯ 24 ЧАСА. ВОЗДУХ, КАК У ГОРНОГО РУЧЬЯ

Теплообменник и другие компоненты внутренних блоков сплит-систем MHI покрыты тонким слоем турмалина – минерала, кристаллы которого проявляют пиро- и пьезоэлектрические свойства. Даже когда кондиционер не работает, концентрация отрицательных ионов достигает 2500–3000 на кубический сантиметр, т.е. столько же, сколько в лесу, у ручья или рядом с водопадом. При этом не происходит никаких дополнительных затрат энергии. При работающем кондиционере эффективность процесса ионизации значительно возрастает.

Ионизация воздуха – крайне полезная функция. В воздухе закрытых помещений, где одновременно находится много людей и работает техника, количество отрицательных ионов значительно снижено. Низкая концентрация анионов может привести к преждевременной усталости, апатии, плохому самочувствию людей. Чтобы обеспечить приятную атмосферу, сделать воздух для дыхания комфортным и полезным, необходим дополнительный приток отрицательных ионов.

*\*в моделях SRK-ZMX-S, SRK-HG-S, SRK-HE-S*

## СИСТЕМА ОЧИСТКИ ОТ АЛЛЕРГЕНОВ. СПАСЕНИЕ ДЛЯ ЛЮДЕЙ, СТРАДАЮЩИХ АЛЛЕРГИЕЙ

Данная система является оригинальной и единственной технологией дезактивации аллергенов с помощью температуры и влажности. При ее разработке инженеры MHI зарегистрировали 20 патентов.

Процесс дезактивации аллергенов осуществляется с помощью регулирования температуры и влажности и осуществляется в 4 стадии. На первом этапе происходит захват аллергенов на поверхности фильтра. На втором – вырабатывается конденсатная вода, охлаждающая систему. На третьем этапе жидкость поступает в фильтр, где происходит дезактивация аллергенов. В завершении включается

сушка во внутреннем блоке. Антиаллергенная очистка воздуха в кондиционерах MHI станет настоящим спасением для людей, страдающих аллергией и астмой, особенно в период обострения заболеваний – весной и ранним летом. Для активации функции следует нажать на кнопку ALLERGEN на пульте ДУ.

*\*в моделях SRK-ZMX-S, SRK-ZM-S, SRK-ZM-S1*

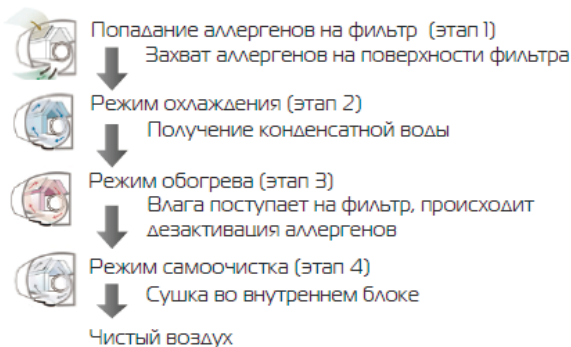

## РЕЖИМ САМООЧИСТКИ. ПРЕДОТВРАЩАЕТ РАСПРОСТРАНЕНИЕ ПЛЕСЕНИ И БАКТЕРИЙ

В кондиционере накапливается пыль и другие частички, которые он засасывает при заборе воздуха из комнаты. После выключения сплит-системы во внутреннем блоке также остается конденсат, который может быстро превратиться в плесень с многочисленными бактериями. При последующем включении кондиционера все эти вредные образования из внутреннего блока выдуваются в помещение. Кроме того, скопившийся конденсат наносит вред внутренним узлам блока и способствует более быстрому выходу их из строя.

Несколько лет назад инженеры Mitsubishi Heavy Ind. разработали и внедрили новую функцию самоочистки внутреннего блока. Теперь он может самостоятельно очищаться от скопившейся влаги, пыли, плесени и бактерий. Функция самоочистки автоматически включается после остановки кондиционера и активна в течение двух часов. Функция может быть отключена пользователем.

*\*в моделях SRK-ZMX-S, SRK-ZM-S1, SRK-ZM-S, SRK-ZMP-S, SRK-HG-S, SRF-ZMX-S, SRR-ZJ-S*

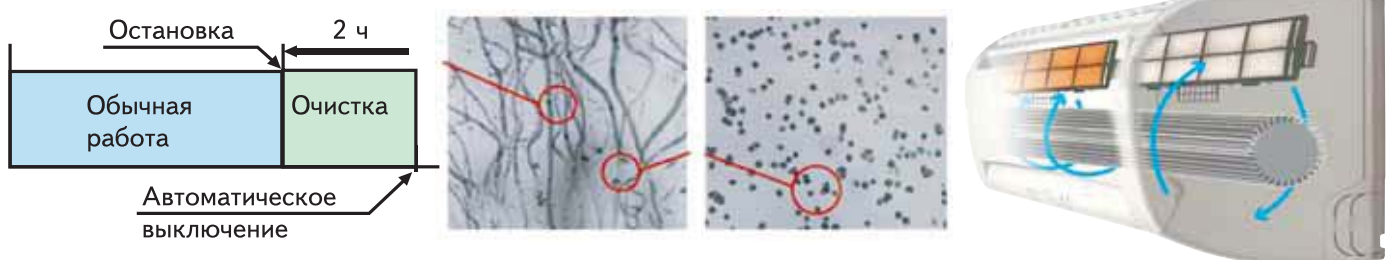

## ФИЛЬТР НА ПРИРОДНЫХ ЭНЗИМАХ. УНИЧТОЖАЕТ БАКТЕРИИ И ВИРУСЫ

Фильтр на природных энзимах задерживает болезнетворные организмы, энзимы разрушают клеточные стенки, после чего бактерии, грибки и вирусы практически 100% погибают, а из кондиционера поступает чистый воздух.



*\*в моделях SRF-ZMX-S, SRK-HG-S, SRK-HE-S*



## АНТИАЛЛЕРГЕННЫЙ ФИЛЬТР. ЗАДЕРЖИВАЕТ АЛЛЕРГЕНЫ

Антиаллергенный фильтр уничтожает пыльцу растений и аллергены из шерсти животных.

*в моделях SRK-ZMX-S, SRK-ZM-S1, SRK-ZM-S*



## НОВЫЙ УВЕЛИЧЕННЫЙ ФОТОКАТАЛИТИЧЕСКИЙ ФИЛЬТР. УСТРАНЯЕТ НЕПРИЯТНЫЕ ЗАПАХИ

Фотокаталитический фильтр сохраняет воздух свежим, устраняя неприятные запахи. Фильтр многоразовый. Если он загрязнился, для восстановления дезодорирующей функции необходимо промыть его водой и высушить на солнце.

*\*в моделях SRK-ZMX-S, SRK-ZM-S, SRK-ZM-S1, SRF-ZMX-S, SRK-HG-S, SRK-HE-S*



## АНТИБАКТЕРИАЛЬНАЯ ЗАЩИТА



Антибактериальная обработка вентилятора препятствует распространению плесени.

*\*во всех моделях SRK*



# ТИХИЕ. НЕ ПОТРЕВОЖАТ ДАЖЕ СОН РЕБЕНКА



Показатель уровня шума всех бытовых сплит-систем Mitsubishi Heavy Industries соответствует требованиям, предъявляемым к звуковому фону жилых помещений, а в некоторых моделях составляет всего 20 дБ (А), как шелест листвы в безветренном лесу или едва уловимый человеческий шепот.

## ТИХАЯ РАБОТА ВНУТРЕННЕГО БЛОКА

При проектировании формы воздушных каналов в кондиционерах МНН для оптимальной циркуляции воздуха и снижения энергопотребления использовались методы вычислительной аэродинамики, применяющиеся в проектировании лопаток турбореактивных двигателей самолетов. В результате мощный поток воздуха распространяется на значительное расстояние от кондиционера, при этом работа остается практически бесшумной. В конструкции кондиционеров Mitsubishi Heavy Ind. также используется принцип оптимального стабилизирующего рифления теплообменника внутреннего блока, обеспечивающий ровный и бесшумный поток воздуха, поскольку взаимодействие воздушных потоков и вентилятора сводится к минимуму.

Новые модели МНН имеют четыре скорости вращения вентилятора. Теперь вентилятор внутреннего блока может работать в режимах:

- НН – высокая
- Ме – средняя
- Lo – тихая
- ULo – сверхтихая

Благодаря этим доработкам кондиционеры МНН серий SRK-ZMX-S, SRK-ZM-S, SRF-ZMX-S, SRK-ZMP-S, работая на обогрев со скоростью вентилятора ULo, практически не слышны.

Сравнение уровня шума кондиционеров МНН и шумов, с которыми мы встречаемся в повседневной жизни



## БЕСШУМНАЯ РАБОТА НАРУЖНОГО БЛОКА (НОВАЯ ФУНКЦИЯ)

Благодаря введению новой функции Silent mode стал тише работать и наружный блок. В этом режиме шум уменьшен на 3 дБ(А) за счет снижения скорости вращения вентилятора. Это достижение разработчиков МНН особенно оценят люди с чутким сном, которых может потревожить любой громкий звук с улицы.

# УНИВЕРСАЛЬНЫЕ. МОЖНО ЭКСПЛУАТИРОВАТЬ ЛЕТОМ И ЗИМОЙ

## РЕЖИМ ОБОГРЕВА

Зимой, когда ртутный столбик приближается или опускается ниже нуля, инверторные кондиционеры можно эксплуатировать и использовать для обогрева помещения.

*\*все инверторные модели*

## ДЕЖУРНОЕ ОТОПЛЕНИЕ (НОВАЯ ФУНКЦИЯ).

В режиме Night Setback кондиционер не дает опуститься температуре в помещении ниже 10 °С. Это функция востребована в загородных домах, с ее помощью в отсутствие хозяев дом не потеряет тепло и не промерзнет. При этом сам режим достаточно экономичный.

*\*в моделях SRK-ZMX-S, SRK-ZM-S, SRK-ZM-S1, SRF-ZMX-S*

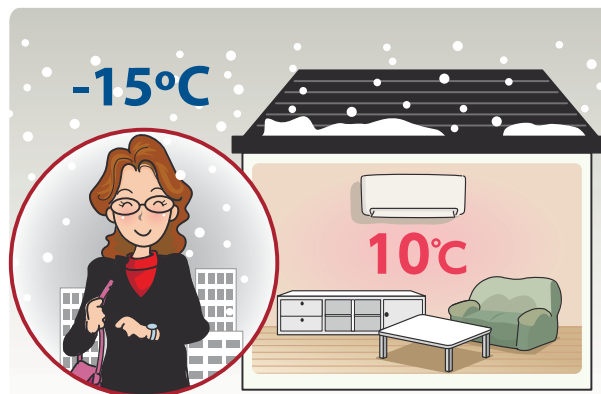

# МОШНЫЕ



Чтобы у кондиционера «хватало сил» для охлаждения или обогрева помещения, в котором он будет установлен, достаточно подобрать сплит-систему необходимой мощности. Мощность кондиционера рассчитывается по определенной схеме, где учитывается не только площадь кондиционируемого пространства, но и ряд других важных параметров: назначение и ориентация помещения по сторонам света, количество людей, находящихся в нем, количество теплоизлучающей техники, даже регион расположения помещения и некоторые другие показатели. Модельный ряд бытовых сплит-систем Mitsubishi Heavy Ind. представлен СЕМЬЮ сериями, в каждой есть несколько моделей, отличающихся по мощности, минимальная – 2 кВт, самые мощные – 8 кВт. Последние рассчитаны на кондиционирование помещений от 80 кв. м. Поэтому покупатель Mitsubishi Heavy Ind. может не беспокоиться о том, хватит ли мощности оборудования для обслуживаемого помещения. Нужно лишь подобрать модель с достаточной производительностью.

Во всех бытовых кондиционерах Mitsubishi Heavy Ind. есть функция HI POWER. Она применяется, когда пользователю нужно быстро охладить или нагреть воздух в помещении. После нажатия кнопки HI POWER, кондиционер в течение 15 минут работает в интенсивном режиме, температура в помещении при этом не контролируется, и уже через несколько секунд пользователь чувствует долгожданную прохладу или тепло.

*\*кроме FDTC-VF*





## ГАРАНТИЯ ДО 5 ЛЕТ



На оборудование MHI установлено 3 года гарантии с момента продажи. В течение данного периода покупатель вправе рассчитывать на бесплатное устранение неисправностей, в случае, если они возникли по причине производственного брака, но при соблюдении условий предоставления гарантии.

Стандартный гарантийный срок можно продлить на 5 лет, если приобрести сертификат на оказание дополнительных услуг по абонементу **HotWarranty**.

### В АБОНЕМЕНТ HOTWARRANTY ВХОДЯТ ДОПОЛНИТЕЛЬНЫЕ УСЛУГИ:

1. Бесплатная экспертиза и диагностика Вашего кондиционера в течение 5 лет!
2. Бесплатный ремонт\* Вашего кондиционера в авторизованном сервис-центре в течение 5 лет!
3. Профессиональная консультация 24 часа в сутки по вопросам эксплуатации Вашего кондиционера в течение 5 лет!
4. Мы обслужим Вас без очереди! Ремонт Вашего кондиционера в авторизованном сервис-центре в течение 5 рабочих дней с момента предоставления оборудования.
5. Бесплатная диагностика Вашего кондиционера, даже в случае поломки оборудования по вине пользователя, монтажных и обслуживающих организаций.

\*При условии соблюдения правил эксплуатации и монтажа.

# HotWarranty<sup>S</sup>

## ЭКОЛОГИЧНЫЕ



С целью минимизации загрязнения окружающей среды во всех кондиционерах MHI применяется бессвинцовый припой. Считается, что использование бессвинцового припоя технологически сложно, поскольку в этом случае требуется более высокая температура пайки, что негативно влияет на надежность электронных компонентов. Запатентованная MHI технология пайки PbF позволяет достичь высокой надежности электронных плат, изготовленных с использованием бессвинцового припоя.

Все модели Mitsubishi Heavy Ind. работают на фреоне R410A. Это экологически безопасный, невоспламеняющийся, нетоксичный и в высшей степени энергосберегающий хладагент, обладающий нулевым коэффициентом разрушения озонового слоя.

## УДОБНЫЙ МОНТАЖ



Наружные блоки большинства бытовых кондиционеров MHI аналогичны блокам полупромышленных серий и позволяют работать на больших длинах магистралей хладагента, оставаясь при этом легкими и компактными. Это дает возможность экономить на монтаже сплит-системы, т.к. наружный блок можно разместить в любом легкодоступном месте. Кроме того, такая функциональная возможность позволяет сохранить внешний вид здания, поскольку наружный блок можно спрятать в нише или за углом переднего фасада.

в моделях *SRK50/60ZMX-S, SRF50ZMX-S, SRK-ZM-S1*

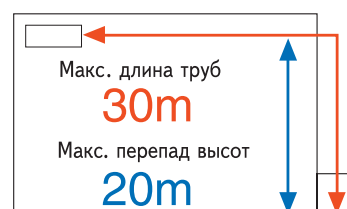

# ФУНКЦИИ. ОБОЗНАЧЕНИЯ ПИКТОГРАММ

## СТАНДАРТНЫЕ И ЭКОНОМИЧНЫЕ ФУНКЦИИ

**On Timer** **РЕЖИМ ВКЛЮЧЕНИЯ ПО ТАЙМЕРУ**  
 Функция встроенного интеллекта позволяет включить кондиционер за некоторое время до заданного, так, что в установленное время температура уже достигнет желаемого значения. Этот режим включается кнопкой ON TIMER (только для режимов охлаждения и обогрева).

**Silent** **РЕЖИМ SILENT**  
 Снижение уровня шума наружного блока в ночное время, без существенных потерь производительности кондиционера.

**SLEEP** **РЕЖИМ СНА**  
 Режим сверхтихой работы кондиционера.

**Off Timer** **РЕЖИМ ВЫКЛЮЧЕНИЯ ПО ТАЙМЕРУ**  
 Вы можете установить время выключения кондиционера.

**24h Timer** **ПРОГРАММИРУЕМЫЙ 24-ЧАСОВОЙ ТАЙМЕР**  
 Устанавливая таймер включения и выключения кондиционера, можно задать две операции по таймеру в день. После установки таймеры будут включать и выключать систему в нужное время каждый день.

**DRY** **РЕЖИМ ОСУШЕНИЯ**  
 При работе в данном режиме кондиционер будет не только охлаждать воздух, но и эффективно осушать его в дождливые дни.

**ENERGY SAVING** **ЭКОНОМИЧНЫЙ РЕЖИМ**  
 Работая в этом режиме, кондиционер экономит электроэнергию, при этом работа остается достаточно эффективной.

**Night setback 10°C** **РЕЖИМ NIGHT SETBACK**  
 Функция предотвращения замораживания помещения при отсутствии в нем людей.

## ФУНКЦИИ КОМФОРТНОГО ОБДУВА

**Auto Flap** **АВТОМАТИЧЕСКОЕ УПРАВЛЕНИЕ ЖАЛЮЗИ**  
 В любом режиме работы выбирается оптимальный угол расположения жалюзи.

Охлаждение, сушка  
 Горизонтальный обдув

Обогрев  
 Наклонный обдув

**3D Air Flow** **ТРЕХМЕРНОЕ УПРАВЛЕНИЕ ВОЗДУШНЫМ ПОТОКОМ**  
 Использование 2-х горизонтальных и 1-го вертикального электродвигателя жалюзи позволяет выбрать максимально комфортный режим работы.

**Air Scroll** **ВРАЩЕНИЕ ПОТОКА ВОЗДУХА**  
 Благодаря качанию жалюзи, поток воздуха, достигая пола, закручивается в спираль. Обдувается вся комната.

Охлаждение, сушка  
 Толстая линия: — быстрое движение  
 Тонкая линия: — медленное движение

Обогрев  
 Толстая линия: — быстрое движение  
 Тонкая линия: — медленное движение

**Vertical Swing** **ВЕРТИКАЛЬНОЕ КАЧАНИЕ ЖАЛЮЗИ**  
 При качании жалюзи можно настроить на любой угол от 0° до 90°.  
 Качание жалюзи  
 Жалюзи качаются вверх-вниз.

**Memory** **ЗАПОМИНАНИЕ ПОЗИЦИИ**  
 Качающиеся жалюзи могут быть остановлены под любым углом. После повторного включения жалюзи возвращаются к сохраненной позиции.

**Horizontal Swing**  
 Автоматическое качание жалюзи вправо-влево позволяет посылать освещающий воздух то в одну, то в другую часть комнаты. Можно остановить жалюзи под любым нужным углом.

**Fixed**  
 При необходимости жалюзи можно зафиксировать в определенном положении.

**Air outlet selection**  
 Можно выбрать раздачу воздуха как через верхние и нижние жалюзи одновременно, так и только через верхние. (только для SRF-ZMX-S)

## ФУНКЦИИ КОМФОРТА

**Fuzzy** **АВТОМАТИЧЕСКИЙ РЕЖИМ С НЕЧЕТКОЙ ЛОГИКОЙ**  
 Режим работы и температура определяются автоматически с применением нечеткой логики. Частота инвертора изменяется соответствующим образом.

**Start Spurt 3HOT Keep** **ТРИ «ГОРЯЧИХ» РЕЖИМА**  
 «Горячий старт» позволяет начать работу немедленно, а «горячий спурт» ускоряет обогрев, повышая установленную температуру еще на 2 градуса. Третий «горячий» режим - утилизация тепла (HOT KEEP). Он используется при автоматическом размораживании или для того, чтобы избежать попадания в систему холодного воздуха.

**Auto** **АВТОМАТИЧЕСКАЯ РАБОТА**  
 В этом режиме происходит автоматический выбор режима обогрева, охлаждением или сушкой.

**HI POWER**  
 Этот режим удобен, если вы желаете быстро достичь нужной температуры. Кондиционер может работать в интенсивном режиме без перерыва в течение 15 минут.

## ФУНКЦИИ ТО И ПРОФИЛАКТИКИ

**Diagnostic** **ФУНКЦИЯ САМОДИАГНОСТИКИ**  
 В случае неисправной работы кондиционера управляющий им микроконтроллер автоматически запускает функцию самодиагностики (обследование кондиционера и его ремонт должны проводиться авторизованными дилерами).

**Detachable** **СЪЕМНАЯ ПАНЕЛЬ ОТВЕРСТИЯ ДЛЯ ЗАБОРА ВОЗДУХА В КОМНАТЕ**  
 Панель забора внутреннего воздуха легко открывается и закрывается. Панель, закрывающая отверстие для всасываемого воздуха, также является съемной.

**MC** **РАЗМОРОЗКА ПОД УПРАВЛЕНИЕМ МИКРОКОНТРОЛЛЕРА**  
 В этом режиме происходит автоматическое удаление инея с кондиционера. Он позволяет избежать излишней работы кондиционера в других режимах.

## ПРОЧИЕ ФУНКЦИИ

**FILTER** **МОЮЩИЙСЯ ФОТОКАТАЛИТИЧЕСКИЙ ФИЛЬТР**  
 Эффективное дезодорирование воздуха. Для восстановления функций достаточно фильтр промыть водой и высушить на солнце.

**Self Clean** **РЕЖИМ САМООЧИСТКИ**  
 Работа в режиме самоочистки продолжается в течение 2 часов после выключения кондиционера. Внутренний блок осушается и таким образом предотвращается рост плесени.

**RESERVE ON/OFF**  
 На основном блоке имеется резервный выключатель. С его помощью можно включать и выключать кондиционер, если использование ПДУ по какой-либо причине невозможно.

**FILTER** **ЭНЗИМОВЫЙ ФИЛЬТР**  
 Эффективное уничтожение спор плесени и болезнетворных бактерий.

**24h ION** **ИОНИЗАЦИЯ 24 ЧАСА В СУТКИ**  
 Турмалиновое покрытие элементов блока генерирует отрицательные ионы 24 часа в сутки. При включенном и выключенном кондиционере.

**Auto Restart**  
 При отключении питания кондиционера, функция автоматического рестарта сохраняет настройки работы кондиционера, действовавшие непосредственно перед отключением питания, а после восстановления питания автоматически возобновляет работу системы с сохраненными настройками.

**FILTER** **ФИЛЬТР ОЧИСТКИ ОТ АЛЛЕРГЕНОВ**

**LUMINOUS** **ПОДСВЕТКА КНОПОК**  
 С помощью инфракрасного ПДУ, кнопки которого светятся в темноте, можно с удобством управлять всеми функциями кондиционера.

**Allergen System** **СИСТЕМА ОЧИСТКИ ОТ АЛЛЕРГЕНОВ**

# HOTRODS

КОМПЛЕКС УПРАВЛЕНИЯ  
ИНВЕРТОРНЫМИ КОНДИЦИОНЕРАМИ



Первые **Hotrod** создали американцы. Так называли автомобили, которые подвергались серьезным модификациям. Говоря современным языком, их «прокачивали». Главной целью усовершенствований было достижение максимально высокой скорости.

Японская корпорация Mitsubishi Heavy Ind. «прокачала» пульт управления кондиционерами. Главной целью инженеров MHI стало достижение новых возможностей при управлении и создании комфорта. Возможностей, которые теперь доступны Вам!

ПРОГНОЗ ПОГОДЫ

ВКЛЮЧЕНИЕ  
ОТ ПРИКОСНОВЕНИЯ

ИНФОРМАЦИОННАЯ  
СТРОКА

ИНДИКАТОР  
ЗАРЯДА БАТАРЕИ

ОТОБРАЖЕНИЕ  
РЕЖИМА РАБОТЫ

НАГЛЯДНОЕ  
УПРАВЛЕНИЕ ЖАЛЮЗИ

НАГЛЯДНОЕ УПРАВЛЕНИЕ  
НАСТРОЙКАМИ ТАЙМЕРА

ОЧИСТКА  
ОТ АЛЛЕРГЕНОВ



HotRodS измеряет и отображает температуру воздуха в помещении и за окном, атмосферное давление и влажность воздуха. На основе полученных данных с помощью микропроцессора стоит прогноз погоды на ближайшие сутки, как современная метеостанция.



HotRodS будет готов к работе уже через секунду после того, как Вы возьмете его в руку (тактильно-чувствительная рамка) или после нажатия любой клавиши. С целью экономии ресурса батареи, через 7 секунд после того, как прибор будет выпущен из рук – снижается яркость экрана, а потом HotRodS засыпает.



HotRodS расскажет Вам о празднике или знаменательной дате, в какой фазе пребывает луна и какой сегодня лунный день... На цветном экране пульта Вы сможете прочесть гороскоп на текущий день и узнать продолжительность светового дня.

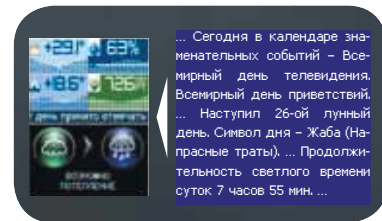

HotRodS сообщит Вам о низком заряде батареи пульта или датчика и что пора заменить батареи.

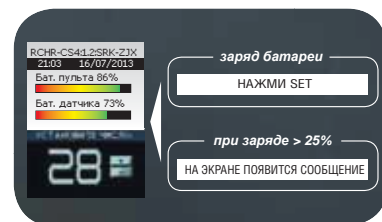

HotRodS наглядно отображает, в каком режиме работает Ваш кондиционер (COOL, HEAT, DRY, AUTO, FAN) и с какой интенсивностью работает вентилятор (HI, MED, LO, AUTO).

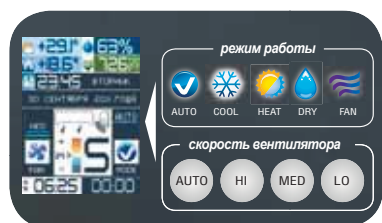

На цветном экране HotRodS наглядно отображается положение вертикальных и горизонтальных жалюзи. Вы всегда будете знать, куда направлен холодный или теплый воздух.

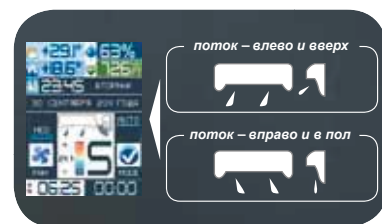

Работа с таймером HotRodS проста и интуитивно понятна. Настроенный таймер автоматически запустит кондиционер в работу, регулируя температуру воздуха в комнате в соответствии с настройками, которые Вы зададите.

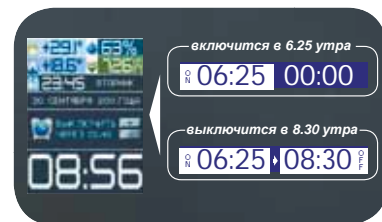



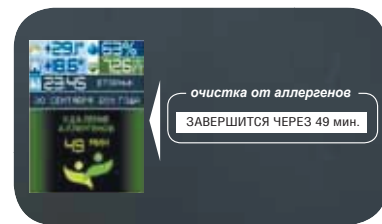











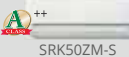
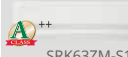















HotRodS наглядно отображает срок работы режима «Очистка от аллергенов». При запуске данной функции кондиционер в течении 90 минут будет очищать воздух в помещении, а затем и воздушные фильтры от бытовых аллергенов. На экране отображается время, оставшееся до завершения данной операции. Для прекращения режима можно нажать ON/OFF.











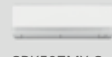

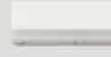
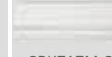

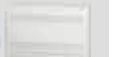





# МОДЕЛЬНЫЙ РЯД

Модель		блок	Производительность, кВт		
			2.0	2.5	3.5
ИНВЕРТОРНЫЕ	ТЕПЛОВОЙ НАСОС	серия SRK-ZMX-S, SRF-ZMX-S			
		серия SRK-ZM-S1			
		серия SRK-ZXA-S			
		серия SRK-ZMP-S			
	ТЕПЛОВОЙ НАСОС	серия SRR-ZM-S			
		серия FDTC-VF			
	ТЕПЛОВОЙ НАСОС	серия SRK-HG-S, HE-S			

Модель		Производительность, кВт		
		2.0	2.5	3.5
ИНВЕРТОРНАЯ МУЛЬТИ-СПЛИТ-СИСТЕМА	ВНУТРЕННИЙ БЛОК SRK Настенный тип			
	ВНУТРЕННИЙ БЛОК SRF / FDEN-VF Напольный и потолочный тип			
	ВНУТРЕННИЙ БЛОК SRR / FDUM-VF Канальный тип			
	ВНУТРЕННИЙ БЛОК FDTC Кассетный потолочный тип с потоком воздуха в 4-х направлениях			
	ВНЕШНИЙ БЛОК SCM			

		Производительность, кВт				
		4.5	5.0	6.3	7.1	8.0
		 SRK50ZMX-S  SRF50ZMX-S	 SRK60ZMX-S			
		 SRC50ZMX-S	 SRC60ZMX-S			
		 SRK50ZM-S		 SRK63ZM-S1	 SRK71ZM-S1	 SRK80ZM-S1
		 SRC50ZM-S		 SRC63ZM-S1	 SRC71ZM-S1	 SRC80ZM-S1
	 SRK45ZMP-S					
	 SRC45ZMP-S					
			 SRR50ZM-S	 SRR60ZM-S		
			 SRC50ZMX-S	 SRC60ZMX-S		
	 FDT40VF	 FDT50VF	 FDT60VF			
	 SRC40ZMX-S	 SRC50ZMX-S	 SRC60ZMX-S			
	 SRK50HE-S1	 SRK56HE-S1		 SRK63HE-S1	 SRK71HE-S1	
	 SRC50HE-S1	 SRC56HE-S1		 SRC63HE-S1	 SRC71HE-S1	

		Производительность, кВт								
		4.0	4.5	5.0	6.0	7.1	8.0	10.0	12.5	
				 SRK50ZMX-S  SRK50ZM-S	 SRK60ZMX-S	 SRK71ZM-S1				
				 FDEN50VF  SRF50ZMX-S						
				 FDUM50VF  SRR50ZJ-S	 SRR60ZJ-S					
				 FDT50VF	 FDT60VF					
	 SCM40ZJ-S	 SCM45ZJ-S	 SCM50ZJ-S	 SCM60ZJ-S	 SCM71ZJ-S	 SCM80ZJ-S	 SCM100ZJ-S	 SCM125ZJ-S		

БЫТОВЫЕ СИСТЕМЫ RAC

ИНВЕРТОРНЫЕ НАСТЕННЫЕ

# Серия SRK-ZXA-S, DIAMOND **НОВИНКА 2015**



Бриллиант в коллекции  
Mitsubishi Heavy Industries

**КРАСНЫЙ МЕТАЛЛИК** – SRK-ZXA-SR (Red)



**СЕРЕБРИСТЫЙ МЕТАЛЛИК** – SRK-ZXA-SS (Silver)



**ЧЕРНЫЙ ГЛЯНЕЦ** – SRK-ZXA-SB (Black)



**БЕЛЫЙ МЕТАЛЛИК** – SRK-ZXA-S (White)



В сезоне 2015 года корпорация Mitsubishi Heavy Industries представляет новую дизайнерскую серию бытовых инверторных кондиционеров DIAMOND, что переводится как «бриллиант». Корпус внутреннего блока имеет форму этого драгоценного камня и повторяет его выпуклые грани. Он уточненный, изящный и стильный.

Впервые MHI предлагает своим покупателям цветные внутренние блоки. Доступно 4 варианта: белый металлик (white), черный глянец (black), оливковый металлик (silver) и бордовый металлик (red). Цвета блоков сложные, глубокие и имеют благородный металлический блеск.

**ЯРЧАЙШИЙ ДИЗАЙН**

**ОЧЕНЬ ТИХИЕ**  
От 20 дБ(А)

**ОБОГРЕВАЮТ В МОРОЗ**  
Эффективная работа на обогрев до -15 °С

**БЫСТРО ОХЛАЖДАЮТ**  
Функция HI POWER

**КЛИМАТ БЕЗ СКВОЗНЯКОВ**  
Функция AIR FLOW (трехмерный воздушный поток)

**БОРЮТСЯ С НЕПРИЯТНЫМИ ЗАПАХАМИ**  
Угольный фильтр

**УНИЧТОЖАЮТ ВИРУСЫ И БАКТЕРИИ**  
Энзимовый фильтр

**ЭКОНОМИЧНЫЕ**  
Высокий коэффициент сезонной энергоэффективности A+

**ФУНКЦИИ ОЧИСТКИ ВОЗДУХА**



**СТАНДАРТНЫЕ ФУНКЦИИ**



**ФУНКЦИИ ЭКОНОМИИ ЭНЕРГИИ**



**ФУНКЦИИ КОМФОРТНОГО ВОЗДУХООБМЕНА**



**ФУНКЦИИ КОМФОРТА**



**ФУНКЦИИ ТО И ПРОФИЛАКТИКИ**



SRC25ZXA-S  
SRC35ZXA-S

Модель			SRC25ZXA-S(B/S/R)	SRC35ZXA-S(B/S/R)
Производительность охлаждения	охлаждение	кВт	2,5(0,9~4,0)	3,5(0,9-4.6)
	обогрев	кВт	3,5(1,1~5,2)	4,5(1,1-5.8)
Потребляемая мощность	охлаждение	кВт	0,56	0,89
	обогрев	кВт	0,91	1,2
Коэффициент энергоэффективности	охлаждение	EER	4,46	4,07
	обогрев	COP	3,85	3,75
Уровень шума внутр. блока	охлаждение	дБ(А)	36/20	42/24
	обогрев	дБ(А)	36/24	42/24
Уровень шума наружного блока	охлаждение	дБ(А)	43	49
	обогрев	дБ(А)	47	49
Внешние габариты	внутр. блок	мм	798*231*298	798*231*298
	наружн. блок	мм	782*290*540	782*290*540
Масса блока	внутр. блок	кг	10,5	10,5
	наружн. блок	кг	35	35
Диаметр труб хладагента, жидкость/газ		Øмм	6.35(1/4")/9.52(3/8")	6.35(1/4")/9.52(3/8")
Макс. длина трубопровода/ Макс. перепад высот		м		
Рабочий диапазон наружн. температур	охлаждение	°С	-15~46	15~46
	обогрев	°С	-15~24	-15~24



# Серия SRK-ZMX-S, DELUXE

SRK20ZMX-S, SRK25ZMX-S, SRK35ZMX-S,  
SRK50ZMX-S, SRK60ZMX-S



Пульт ДУ



Пульт ДУ HotRodS (опция)

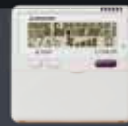

Пульт RC-E5 (опция)



Пульт RC-EX1A (опция)



## ФУНКЦИОНАЛЬНЫЕ ОСОБЕННОСТИ



**ОЧЕНЬ ТИХИЕ.** Показатель уровня шума до 21 дБ (А), как шелест листвы в безветренном саду или едва уловимый человеческих шепот.

Уровень шума наружного блока в режиме **Silent mode** уменьшен на 3 дБ(А). Это достижение разработчиков MHI особенно оценят люди с чутким сном, которых может потревожить любой громкий звук с улицы.



**УНИЧТОЖАЮТ АЛЛЕРГЕНЫ.** Кондиционеры Deluxe оснащены уникальной и мощной антиаллергенной системой очистки, которая не допускает попадания в воздух бытовых аллергенов.



**БОРЮТСЯ С НЕПРИЯТНЫМИ ЗАПАХАМИ.** С посторонними нежелательными запахами борется дезодорирующий многоразовый фильтр.



**ИОНИЗИРУЮТ ВОЗДУХ.** Процесс ионизации протекает даже тогда, когда кондиционер выключен. Во включенном состоянии этот эффект усиливается. Благодаря этому воздух в помещении будет всегда свежим, таким, как у горного ручья или в лесу после дождя. Установлено, что у человека, находящегося в помещении с ионизированным воздухом, улучшается настроение, повышается работоспособность.



**ОХЛАЖДАЮТ БЕЗ СКВОЗНЯКОВ.** Одним нажатием кнопки **AIR FLOW** на пульте ДУ можно изменять направление воздушного потока. Отклоняя поток влево/вправо (на 4 шага) или вверх/вниз, можно создавать различные сценарии кондиционирования, выбирая тот, при котором все находящиеся в помещении будут чувствовать себя максимально комфортно.

В режиме **3D-AUTO** создаваемый воздушный поток закручивается, становится мощным, объемным и моментально смешивается с комнатным воздухом. В результате выходящий из кондиционера воздух достигает самых отдаленных уголков комнаты, а сквозняки, как и возможность заболеть в помещении, где работает кондиционер SRK-ZMX-S, просто исключены.



**ЭКОНОМИЧНЫЕ.** Кондиционеры SRK-ZMX-S – рекордсмены отрасли по показателю энергоэффективности. Уровень энергосбережения значительно превосходит стандартный класс «А» и соответствует значению «А++». На каждый потраченный киловатт электроэнергии сплит-система производит до 7.6 кВт холода или 4.6 кВт тепла.



**ГАРАНТИЯ ДО 5 ЛЕТ.** На оборудование MHI установлено 3 года гарантии, срок которой можно продлить до 5 лет, приобретя дополнительные услуги по абонементу HotWarranty.



**БЫСТРО ОХЛАЖДАЮТ.** Уровень мощности кондиционеров серии Deluxe позволяет в считанные секунды достичь в помещении необходимой температуры. Просто нажмите на пульте дистанционного управления кнопку **HI POWER** для перехода в режим ускоренного вращения вентилятора – для моментального охлаждения.



**ОБОГРЕВАЮТ В МОРОЗ.** Зимой, когда ртутный столбик опустится ниже нуля, вплоть до 15 градусов мороза, эту систему можно использовать для обогрева помещения.

В режиме **Night Setback** кондиционер не дает опуститься температуре в помещении ниже 10 °С. Это функция востребована в загородных домах, с ее помощью в отсутствие хозяев дом не потеряет тепло и не промерзнет. При этом сам режим достаточно экономичный.



**ПОКАЗЫВАЮТ ПРОГНОЗ ПОГОДЫ.** На цветном экране пульта HotRodS (опция) отображается метео-информация: атмосферное давление, влажность и температура наружного воздуха, а также прогноз погоды на ближайшие сутки.



Кондиционеры для самых взыскательных покупателей, лучшее предложение от MHI. Модели этой серии оснащены инвертором последнего поколения HyperInverter и по надежности и показателю энергоэффективности значительно превосходят стандартные инверторные сплит-системы. Это очень тихие кондиционеры (от 21дБ(A)). Они обогревают в мороз, обладают максимальным набором функций: ионизация, очистка воздуха от аллергенов, неприятных запахов и вирусов, функция кондиционирования без сквозняков, моментальное охлаждение и многое другое.



**УДОБНЫЕ В УПРАВЛЕНИИ И НАСТРОЙКАХ** Новый пульт дистанционного управления обладает расширенным функционалом. С помощью пульта пользователь может настраивать недельный таймер (28 программ), выбирать режим работы, устанавливать температуру, время включения и выключения кондиционера для каждого дня недели. Кондиционер будет работать по заданным параметрам, пока владелец не отменит или не изменит настройки.



SRC20ZMX-S  
SRC25ZMX-S  
SRC35ZMX-S



SRC50ZMX-S  
SRC60ZMX-S

#### ФУНКЦИИ ОЧИСТКИ ВОЗДУХА



#### СТАНДАРТНЫЕ ФУНКЦИИ



#### ФУНКЦИИ ЭКОНОМИИ ЭНЕРГИИ



#### ФУНКЦИИ КОМФОРТНОГО ВОЗДУХООБМЕНА

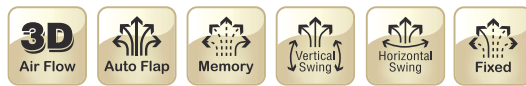

#### ФУНКЦИИ КОМФОРТА



#### ФУНКЦИИ ТО И ПРОФИЛАКТИКИ



Характеристики		Внутренний	SRK20ZMX-S	SRK25ZMX-S	SRK35ZMX-S	SRK50ZMX-S	SRK60ZMX-S	
		Наружный	SRC20ZMX-S	SRC25ZMX-S	SRC35ZMX-S	SRC50ZMX-S	SRC60ZMX-S	
Электропитание			1 фазный, 220-240В, 50 Гц					
Производительность охлаждения	Min-Max	кВт	2,0 (0,9-3,1)	2,55 (0,9-3,2)	3,5 (0,9-4,1)	5,0 (1,1-5,8)	6,1 (1,1-6,8)	
Производительность обогрева	Min-Max	кВт	2,5 (0,9-4,3)	3,13 (0,9-4,7)	4,3 (0,9-5,1)	6,0 (0,6-7,7)	6,8 (0,6-8,2)	
Потребляемая мощность	Охлаждение/обогрев	кВт	0,35/0,45	0,49/0,595	0,845/0,96	1,30/1,36	1,87/1,67	
Коэффициент энергоэффективности	Охлаждение/обогрев	EER/COP	5,71/5,56	5,20/5,26	4,14/4,48	3,85/4,41	3,26/4,07	
Коэффициент сезонной энергоэффективности	Охлаждение/обогрев	SEER/SCOP	7,40/4,13	7,60/4,26	7,20/4,27	6,70/4,60	6,00/4,36	
Пусковой ток	220/230/240	A	2,4/2,3/2,2	3,1/2,9/2,8	4,6/4,4/4,2	6,2/6,0/5,7	8,6/8,2/7,9	
Максимальный рабочий ток		A	8	8	8	15	15	
Подключение электропитания			Наружный блок					
Уровень звукового давления	Внутренний	Охлаждение/обогрев	дБ(A)	53/54	55/58	58/59	60/64	64/64
	Наружный	Охлаждение/обогрев	дБ(A)	60/59	60/60	63/62	63/63	65/64
Уровень шума	Внутренний	Охлаждение (Hi/Me/Lo/Ulo)	дБ(A)	39/30/24/21	41/31/25/22	43/33/25/22	47/40/27/25	51/41/29/25
		Обогрев (Hi/Me/Lo/Ulo)	дБ(A)	38/33/25/21	41/34/27/21	42/35/27/22	48/40/33/26	48/41/34/27
	Наружный	Охлаждение/обогрев	дБ(A)	47/47	47/47	50/50	54/50	54/54
Расход воздуха	Внутренний	Охлаждение (Hi/Me/Lo/Ulo)	м³/мин	11,5/8,0/6,3/5,0	12,5/9,0/6,3/5,0	13,5/9,5/6,5/5,0	13,5/11,0/8,0/7,0	14,5/12,5/8,5/7,0
		Обогрев (Hi/Me/Lo/Ulo)	м³/мин	12,0/9,5/7,0/6,3	13,0/10,0/7,5/6,3	14,0/11,0/8,0/6,5	17,0/14,5/10,5/8,0	17,5/15,0/11,0/8,5
	Наружный	Охлаждение/обогрев	м³/мин	29,5/27,0	29,5/27,0	32,5/29,5	39,0/33,0	41,5/39,0
Внешние габариты	Внутренний	Высота* Ширина* Глубина	мм	309*890*220				
	Наружный		мм	595*780(+62)*290		640*800(+71)*290		
Масса блоков	Внутренний/Наружный		кг	13,5/35		13,5/45		
Диаметр труб хладагента	Жидкость/Газ		Øмм	6,35(1/4")/ 9,52(3/8")			6,35(1/4")/ 12,7(1/2")	
Макс. длина трубопровода/Макс. перепад высот			м	15/10			30/20	
Рабочий диапазон наружных температур	Охлаждение		°C	-15~46				
	Обогрев		°C	-15~24				
Фильтры очистки воздуха				Антиаллергенный, Моющийся фотокаталитический, Антиаллергенная система очистки воздуха				

# Серия SRK-ZM-S, PREMIUM SRK20ZM-S, SRK25ZM-S, SRK35ZM-S, SRK50ZM-S



Пульт ДУ



Пульт ДУ HotRodS (опция)



Пульт RC-E5 (опция)



Пульт RC-EX1A (опция)



## ФУНКЦИОНАЛЬНЫЕ ОСОБЕННОСТИ



**ОЧЕНЬ ТИХИЕ.** Благодаря использованию технологии DC-инвертор, кондиционеры SRK-ZM-S работают почти бесшумно, всего 21 дБ (А). А в режиме **Silent mode** наружный блок за счет снижения скорости вращения вентилятора работает на 3 дБ(А) тише. Это достижение разработчиков МНН особенно ценят люди с чутким сном, которых может потревожить любой громкий звук с улицы.



**ГАРАНТИЯ ДО 5 ЛЕТ.** На оборудование МНН установлено 3 года гарантии, этот срок можно продлить, приобретя дополнительные услуги по абонементу HotWarranty.



**УНИЧТОЖАЮТ АЛЛЕРГЕНЫ.** Кондиционеры Premium оснащены уникальной и мощной антиаллергенной системой очистки, которая не допускает попадания в воздух бытовых аллергенов.



**БОРЮТСЯ С НЕПРИЯТНЫМИ ЗАПАХАМИ.** Сохранить воздух свежим, устранив неприятные запахи, позволит фотокаталитический дезодорирующий фильтр многократного использования.



**БЫСТРО ОХЛАЖДАЮТ.** Технологии, примененные в кондиционерах данной серии, помогают за максимально короткое время достигать в помещении заданной температуры. Так, чтобы охладить комнату буквально в считанные секунды, достаточно просто нажать на пульте ДУ кнопку HI POWER.



**ОХЛАЖДАЮТ БЕЗ СКВОЗНЯКОВ.** Одним нажатием кнопки AIR FLOW на пульте ДУ можно изменять направление воздушного потока вверх/вниз и вправо/влево, создавая тем самым различные сценарии кондиционирования и избегая сквозняков.

**3D-AUTO** – режим комфортного кондиционирования, без сквозняков. Холодный воздух достигает самых отдаленных уголков помещения.

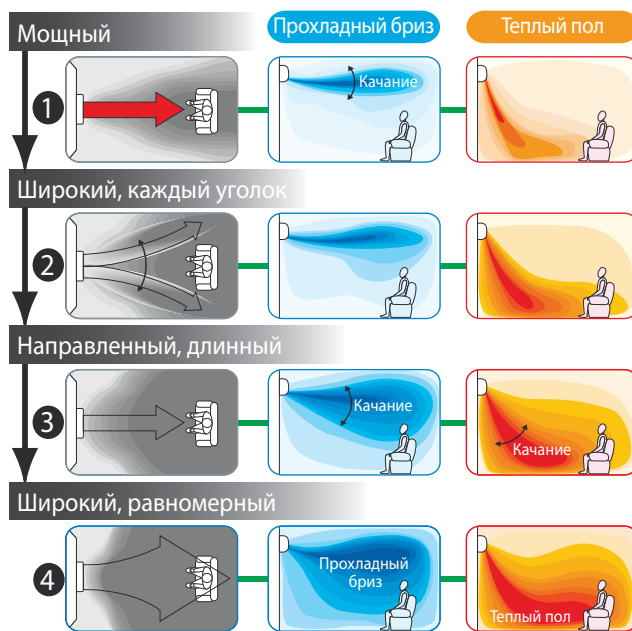

**ЭКОНОМИЧНЫЕ.** Благодаря используемым технологиям, модели этой серии имеют высший стандарт энергопотребления (класс «A+++») и очень высокий коэффициент энергоэффективности. На 1 киловатт затраченной электроэнергии кондиционеры серии SRK-ZM-S производят до 7,10 кВт холода или 4,20 тепла.



**ОБОГРЕВАЮТ В МОРОЗ.** Инверторные сплит-системы Mitsubishi Heavy Ind. можно эксплуатировать круглогодично, они работают на обогрев и позволяют поддерживать комфортную температуру в доме, даже когда температура за окном опускается до 15 градусов мороза.



Инверторные сплит-системы премиального класса с современным дизайном. Они имеют большой набор режимов и функций (тихая работа, антиаллергенная система, очистка воздуха от неприятных запахов и вирусов и др.), характерных для кондиционеров «старшей» серии SRK-ZMX-S, кроме ионизации. Кондиционеры имеют высокий уровень энергоэффективности, уступающий только серии DELUXE.

В режиме **Night Setback** кондиционер не дает опуститься температуре в помещении ниже 10°C. Эта функция востребована в загородных домах, с ее помощью в отсутствие хозяев дом не потеряет тепло и не промерзнет. При этом сам режим достаточно экономичный.



**ПОКАЗЫВАЮТ ПРОГНОЗ ПОГОДЫ.** На цветном экране пульта HotRodS (опция) отображается метео-информация: атмосферное давление, влажность и температура наружного воздуха, а также прогноз погоды на ближайшие сутки.



SRC20ZM-S,  
SRC25ZM-S,  
SRC35ZM-S



SRC50ZM-S

ФУНКЦИИ ОЧИСТКИ ВОЗДУХА



СТАНДАРТНЫЕ ФУНКЦИИ



ФУНКЦИИ ЭКОНОМИИ ЭНЕРГИИ



ФУНКЦИИ КОМФОРТНОГО ВОЗДУХООБМЕНА



ФУНКЦИИ КОМФОРТА



ФУНКЦИИ ТО И ПРОФИЛАКТИКИ



Характеристики		Внутренний Наружный	SRK20ZM-S SRC20ZM-S	SRK25ZM-S SRC25ZM-S	SRK35ZM-S SRC35ZM-S	SRK50ZM-S SRC50ZM-S	
Электропитание			1 фазный, 220-240В, 50 Гц				
Производительность охлаждения	Min-Max	кВт	2,0 (0,9-2,7)	2,5 (1,0-2,9)	3,5 (1,0-3,8)	5,0 (1,6-5,5)	
Производительность обогрева	Min-Max	кВт	2,7 (1,2-3,9)	3,2 (1,2-4,2)	4,0 (1,3-4,8)	5,8 (1,6-6,6)	
Потребляемая мощность	Охлаждение/обогрев	кВт	0,44/0,62	0,62/0,80	1,01/1,00	1,55/1,59	
Коэффициент энергоэффективности	Охлаждение/обогрев	EER/COP	4.55/4.35	4.03/4.00	3.47/4.0	3.23/3.65	
Коэффициент сезонной энергоэффективности	Охлаждение/обогрев	SEER/SCOP	7.00/4.05	7.10/4.16	7.10/4.17	6.30/4.20	
Пусковой ток	220/230/240	A	3.2/3.1/3.0	4.0/3.8/3.7	4.9/4.7/4.5	7.3/7.0/6.7	
Максимальный рабочий ток		A	9	9	9	14	
Подключение электропитания			Наружный блок				
Уровень звукового давления	Внутренний	Охлаждение/обогрев	дБ(A)	49/52	50/55	58/59	60/61
	Наружный	Охлаждение/обогрев	дБ(A)	59/58	60/61	62/63	61/63
Уровень шума	Внутренний	Охлаждение (Hi/Me/Lo/Ulo)	дБ(A)	33/27/24/21	34/28/24/21	42/32/26/22	46/37/28/25
		Обогрев (Hi/Me/Lo/Ulo)	дБ(A)	36/31/24/21	39/31/24/21	43/37/25/22	45/37/31/27
Расход воздуха	Внутренний	Охлаждение (Hi/Me/Lo/Ulo)	м³/мин	7.8/5.6/5.3/4.8	7.9/6.0/5.3/5.0	10.1/6.4/5.4/5.0	11.3/7.8/6.0/5.3
		Обогрев (Hi/Me/Lo/Ulo)	м³/мин	9.8/6.3/5.0/4.5	10.6/6.5/5.1/4.6	12.8/9.4/6.1/4.8	13.5/10.2/7.5/6.2
Внешние габариты	Наружный	Охлаждение/обогрев	м³/мин	29.5/25.6	32.1/25.6	31.5/27.8	36.0/36.0
		Высота* Ширина* Глубина	мм	294*798*229			
Масса блоков	Внутренний/Наружный	кг	9.5/31.5		9.5/34.5	9.5/40.5	
Диаметр труб хладагента		Жидкость/Газ	Øмм	6.35(1/4")/ 9.52(3/8")			
Макс. длина трубопровода/Макс. перепад высот		м	15/10				
Рабочий диапазон наружных температур	Охлаждение	°C	-15-46				
	Обогрев	°C	-15-24				
Фильтры очистки воздуха			Антиаллергенный, Моющийся фотокаталитический, Антиаллергенная система очистки воздуха				

# Серия SRK-ZMP-S(J), Standard SRK25ZMP-S, SRK35ZMP-S, SRK45ZMP-S



Пульт ДУ



## ФУНКЦИОНАЛЬНЫЕ ОСОБЕННОСТИ



**ТИХИЕ.** Климатические системы этой серии обеспечивают бесперебойное охлаждение помещения, не создавая неприятных для слуха шумов. Показатель уровня громкости этих приборов соответствует естественному звуковому фону в тихой комнате, от 23 дБ(А) на низкой скорости вентилятора.



**ГАРАНТИЯ ДО 5 ЛЕТ.** На оборудование МНН установлено 3 года гарантии, этот срок можно продлить, приобретая дополнительные услуги по абонементу HotWarranty.



**БЫСТРО ОХЛАЖДАЮТ.** В кондиционерах этой категории используется режим HI POWER, при котором вентилятор внутреннего блока работает на полную мощность. Данный режим необходим для быстрого охлаждения помещения. Так, чтобы охладить комнату до комфортной температуры буквально в считанные секунды, достаточно просто нажать на пульте дистанционного управления кнопку HI POWER.



**ОБЕСПЕЧИВАЮТ КОМФОРТНОЕ КОНДИЦИОНИРОВАНИЕ.** В кондиционерах SRK-ZMP(J) направление жалюзи устанавливается автоматически: в режиме обогрева кондиционер самостоятельно направляет теплую воздушную струю вниз, а в режиме охлаждения – вверх. Изменить этот алгоритм можно нажатием кнопки AIR FLOW на пульте ДУ. Поток воздуха можно отклонить влево/вправо (на 4 шага) или вверх/вниз. Так в помещении будут созданы отдельные зоны кондиционирования и пользователь сэкономит энергию. Не зависимо от того, сколько человек находится в

комнате, можно выбрать идеальный сценарий кондиционирования, при котором все будут чувствовать себя максимально комфортно.

### 8 СЦЕНАРИЕВ КОНДИЦИОНИРОВАНИЯ

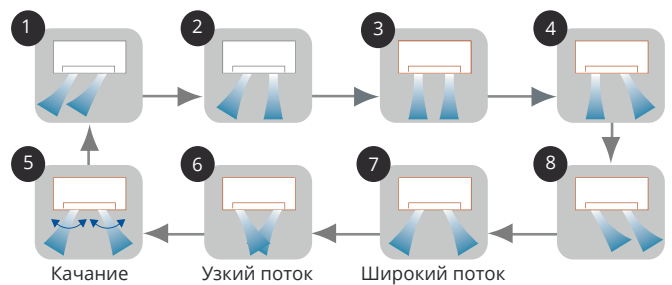

**ФУНКЦИЯ САМООЧИСТКИ** Благодаря этому режиму после каждого выключения кондиционер автоматически просушивается изнутри, что позволяет ему эффективно бороться с бактериями и образованием плесени. Многоуровневый воздушный фильтр грубой очистки, выполненный из специального антибактериального материала, предотвращает появление плесени и развитие болезнетворных бактерий. Фильтры тонкой очистки можно приобрести опционально.



**ЭКОНОМИЧНЫЕ.** Благодаря применению современного инвертора, модели этой серии имеют высший стандарт энергопотребления (класс А) и очень высокий коэффициент энергоэффективности. На каждый киловатт потребленной электроэнергии кондиционер SRK-ZMP-S производит до 3,21 кВт холода и 3,71 кВт тепла.

Демократичная серия инверторных кондиционеров, модели которой при беспорном качестве техники Mitsubishi Heavy Ind. имеют невысокую цену за счет ограниченного предложения дополнительных функций.



**ОБОГРЕВАЮТ В МОРОЗ.** Климатические системы этой серии в режиме обогрева поддерживают комфортную температуру в доме, даже если термометр за окном показывает 15 градусов мороза.



SRC25ZMP-S  
SRC35ZMP-S



SRC45ZMP-S

СТАНДАРТНЫЕ ФУНКЦИИ



ФУНКЦИИ ОЧИСТКИ ВОЗДУХА



ФУНКЦИИ ЭКОНОМИИ ЭНЕРГИИ



ФУНКЦИИ КОМФОРТНОГО ВОЗДУХООБМЕНА



ФУНКЦИИ КОМФОРТА



ФУНКЦИИ ТО И ПРОФИЛАКТИКИ



Характеристики		Внутренний	Внутренний	SRK25ZMP-S (J)	SRK35ZMP-S (J)	SRK45ZMP-S (J)
		Наружный	Наружный	SRK25ZMP-S (J)	SRK35ZMP-S (J)	SRK45ZMP-S (J)
Электропитание		1 фазный, 220-240В, 50 Гц				
Производительность охлаждения	Min-Max	кВт		2.5 (0.9~2.8)	3.2 (0.9~3.5)	4.5 (0.9~4.8)
Производительность обогрева	Min-Max	кВт		2.8 (0.8~3.9)	3.6 (0.9~4.3)	5.0 (0.8~5.8)
Потребляемая мощность	Охлаждение/обогрев	кВт		0.78/0.755	0.995/0.995	1.495/1.385
Коэффициент энергоэффективности	Охлаждение/обогрев	EER/COP		3.21/3.71	3.22/3.62	3.01/3.61
Коэффициент сезонной энергоэффективности	Охлаждение/обогрев	SEER/SCOP		5.50/3.82	6.15/4.00	5.38/3.81
Пусковой ток	220/230/240	A		3.9/3.8/3.6	4.9/4.7/4.5	7.0/6.7/6.4
Максимальный рабочий ток		A		9	9	14
Подключение электропитания						
Уровень звукового давления	Внутренний	Охлаждение/обогрев	дБ(A)	59/58	60/58	60/64
	Наружный	Охлаждение/обогрев	дБ(A)	60/59	60/60	65/65
Уровень шума	Внутренний	Охлаждение (Hi/Me/Lo/Ulo)	дБ(A)	45/34/23	47/36/23	46/40/25
		Обогрев (Hi/Me/Lo/Ulo)	дБ(A)	43/34/26	44/36/28	48/43/32
	Наружный	Охлаждение/обогрев	дБ(A)	47/45	49/48	52/53
		Охлаждение (Hi/Me/Lo/Ulo)	м³/мин	10.1/7.3/4.2	9.5/6.8/4.2	9.0/7.2/3.8
Расход воздуха	Внутренний	Обогрев (Hi/Me/Lo/Ulo)	м³/мин	9.5/7.3/5.2	9.6/7.4/5.5	12.0/9.2/6.2
		Охлаждение/обогрев	м³/мин	26.0/19.7	25.4/20.5	35.5/33.5
Внешние габариты	Внутренний	Высота* Ширина*	мм	262*769*210		
	Наружный	Глубина	мм	540*645(+57)*275		
Масса блоков	Внутренний/Наружный		кг	6.9/25	7.2/27	595*780(+62)*290
Диаметр труб хладагента		Жидкость/Газ	Øмм	6.35(1/4")/ 9.52(3/8")		
Макс. длина трубопровода/Макс. перепад высот			м	15/10		
Рабочий диапазон наружных температур	Охлаждение		°C	-15~46		
	Обогрев		°C	-15~24		
Фильтры очистки воздуха	-					

# Серия SRK-ZM-S1, Power Inverter

SRK63ZM-S1,  
SRK71ZM-S1, SRK80ZM-S1



Пульт ДУ



Пульт RC-E5 (опция)



Пульт RC-EX1A (опция)

## ФУНКЦИОНАЛЬНЫЕ ОСОБЕННОСТИ



**ТИХИЕ.** Благодаря использованию технологии DC-инвертор, кондиционеры SRKZM-S1 работают тихо, от 26 дБ (А). Для столь мощных систем этот показатель является весьма невысоким.



**ГАРАНТИЯ ДО 5 ЛЕТ.** На климатическое оборудование Mitsubishi Heavy Industries, Ltd. установлено 3 года гарантии. Можно продлить гарантию для своего кондиционера, если приобрести дополнительные услуги по абонементу HotWarranty.



**БЫСТРО ОХЛАЖДАЮТ.** Применение современных аэродинамических технологий обеспечивает кондиционерам данной серии высокий уровень мощности. Чтобы охладить комнату буквально в считанные секунды, нужно нажать на пульте ДУ кнопку HI POWER.



**ОХЛАЖДАЮТ БЕЗ СКВОЗНЯКОВ.** В режиме 3D AUTO жалюзи внутреннего блока непрерывно качаются вправо-влево и вверх-вниз – создаваемый воздушный поток закручивается, становится мощным, объемным и моментально смешивается с комнатным воздухом. Благодаря данному режиму выходящий из кондиционера воздух достигает самых отдаленных уголков комнаты, а сквозняки, как и возможность заболеть в помещении, где работает кондиционер SRK-ZM-S1, просто исключены. Одним нажатием кнопки AIR FLOW на пульте ДУ можно изменять направление воздушного потока вверх/вниз и вправо/влево, создавая тем самым различные сценарии кондиционирования.

**МНОГОСТУПЕНЧАТАЯ СИСТЕМА ОЧИСТКИ ВОЗДУХА.** Кондиционеры SRK-ZM-S1 заботятся о здоровье. Воздух в помещении, где они работают, будет чистым и свежим, как в лесу после дождя.



**Уничтожают аллергены.** Кондиционеры Power Inverter оснащены уникальной и мощной антиаллергенной системой очистки, которая не допускает попадания в воздух бытовых аллергенов.



**Борются с неприятными запахами.** Сохранить воздух свежим, устранив неприятные запахи, позволит фотокаталитический дезодорирующий фильтр многоразового использования.



**Ионизируют воздух 24 часа в сутки.** Система ионизации наполняет воздух в обслуживаемом помещении отрицательными ионами. Данный процесс протекает даже тогда, когда кондиционер выключен. Во включенном состоянии этот эффект усиливается. Благодаря этому воздух в помещении будет всегда свежим, таким, как у горного ручья или в лесу после дождя.



**ЭКОНОМИЧНЫЕ.** Благодаря инверторным технологиям, модели этой серии имеют высший стандарт энергопотребления (класс А) и высокий коэффициент энергоэффективности. На один киловатт электроэнергии кондиционеры SRK-ZM-S1 производят до 3,58 кВт холода (показатель EER).



**ОБОГРЕВАЮТ В МОРОЗ.** Климатические системы этой серии можно эксплуатировать круглогодично, они позволяют в режиме обогрева поддерживать комфортную температуру в доме, даже если термометр за окном показывает 15 градусов мороза.



**ДЕЖУРНОЕ ОТОПЛЕНИЕ** (новая функция). В режиме Night Setback кондиционер не дает опуститься температуре в помещении ниже 10 °С. Это функция востребована в загородных домах, с ее помощью в отсутствие хозяев дом не потеряет тепло и не промерзнет. При этом сам режим достаточно экономичный.

Инверторные кондиционеры серии SRK-ZM-SI – идеальный вариант для кондиционирования помещений большой площади. Благодаря применению технологии Powerful мощный воздушный поток распространяется по помещению с высокой скоростью и на большие расстояния (до 17 м).



**ПРОСТОЕ И ЭРГОНОМИЧНОЕ УПРАВЛЕНИЕ.** Новый пульт ДУ открывает новые возможности для управления работой кондиционера. Теперь пользователи доступны 4 варианта программирования таймера для каждого дня недели. Максимальное количество программ на неделю – 28 (!).



SRK63ZM-SI SRC71ZM-SI  
 SRC80ZM-SI

**ФУНКЦИИ ОЧИСТКИ ВОЗДУХА**



**СТАНДАРТНЫЕ ФУНКЦИИ**



**ФУНКЦИИ ЭКОНОМИИ ЭНЕРГИИ**



**ФУНКЦИИ КОМФОРТНОГО ВОЗДУХООБМЕНА**



**ФУНКЦИИ КОМФОРТА**



**ФУНКЦИИ ТО И ПРОФИЛАКТИКИ**



Характеристики		Внутренний Наружный	SRK63ZM-S SRC63ZM-S	SRK71ZM-S SRC71ZM-S	SRK80ZM-S SRC80ZM-S
Электропитание			1 фазный, 220-240В, 50 Гц		
Производительность охлаждения	Min-Max	кВт	6.3 (2.15~7.1)	7.1 (2.15~8.0)	8.0 (2.15~8.5)
Производительность обогрева	Min-Max	кВт	7.1 (1.7~9.5)	8.0 (1.6~10.0)	9.0 (1.7~10.5)
Потребляемая мощность	Охлаждение/обогрев	кВт	1.76 /1.79	2.16/2.14	2.65/2.55
Кэффициент энергоэффективности	Охлаждение/обогрев	EER/COP	3.58/3.97	3.29/3.74	3.02/3.53
Кэффициент сезонной энергоэффективности	Охлаждение/обогрев	SEER/SCOP	6.3/4.11	6.06/4.03	5.71/3.97
Пусковой ток	220/230/240	A	8.5/8.1/7.8	10.1/9.7/9.3	12.4/11.9/11.4
Максимальный рабочий ток		A	17	17	17
Подключение электропитания			Наружный блок		
Уровень звукового давления	Внутренний	Охлаждение/обогрев	дБ(А)	59/60	64/62
	Наружный	Охлаждение/обогрев	дБ(А)	62/63	66/63
Уровень шума	Внутренний	Охлаждение (Hi/Me/Lo/Ulo)	дБ(А)	47/43/37/26	49/45/39/26
		Обогрев (Hi/Me/Lo/Ulo)	дБ(А)	44/41/36/33	46/43/38/35
	Наружный	Охлаждение/обогрев	дБ(А)	49/50	53/51
Расход воздуха	Внутренний	Охлаждение (Hi/Me/Lo/Ulo)	м³/мин	18.5/16.0/13.0/8.0	19.5/17.5/14.0/8.0
		Обогрев (Hi/Me/Lo/Ulo)	м³/мин	20.5/18.0/14.5/12.5	21.5/19.5/15.5/14.0
	Наружный	Охлаждение/обогрев	м³/мин	48.5/43.5	55.0/43.5
Внешние габариты	Внутренний	Высота* Ширина*	мм	318*1098*248	
	Наружный	Глубина	мм	750*880(+88)*340	
Масса блоков	Внутренний/Наружный		кг	16/57	
Диаметр труб хладагента	Жидкость/Газ		Øмм	6.35(1/4") / 15.88(5/8")	
Макс. длина трубопровода/Макс. перепад высот			м	30/20	
Рабочий диапазон наружных температур	Охлаждение		°C	-15~-46	
	Обогрев		°C	-15~-24	
Фильтры очистки воздуха			Антиаллергенный, Моющийся фотокаталитический, Антиаллергенная система очистки воздуха		

Серия **SRK-HG-S** SRK20HG-S, SRK28HG-S, SRK40HG-S



Пульт ДУ



Среди российских потребителей неинверторные кондиционеры SRK-HG-S и SRK-HE-S1 являются самыми востребованными из всего модельного ряда MHI. Такая популярность связана с их главным преимуществом – сплит-системы этих серий имеют оптимальное соотношение «цена-качество». Конечно, по ряду показателей эти модели уступают инверторным аналогам, но демократичная стоимость в совокупности с набором востребованных функций делают кондиционеры серии SRK-HG-S и SRK-HE-S1 доступной альтернативой.

ФУНКЦИОНАЛЬНЫЕ ОСОБЕННОСТИ



**ГАРАНТИЯ ДО 5 ЛЕТ.** На климатическое оборудование Mitsubishi Heavy Industries, Ltd. установлено 3 года гарантии. Гарантию осуществляет производитель. Можно продлить гарантию, приобретая дополнительные услуги по абонементу HotWarranty.



**БЫСТРО ОХЛАЖДАЮТ.** В кондиционерах этой серии используется режим HI POWER. Он позволяет в считанные мгновения понизить/повысить температуру.

**ЗАБОТЯТСЯ О ЗДОРОВЬЕ – ОЧИЩАЮТ ВОЗДУХ.** В помещении, где работает кондиционер SRK-HG-S/SRK-HE-S, воздух будет свежим, без неприятных запахов.



**Ионируют воздух.** С помощью инновационного турмалинового покрытия, которое нанесено на теплообменник и другие части внутреннего блока, воздух в помещении становится свежим, у человека улучшается самочувствие, повышается настроение.



**Очищают воздух от вирусов и бактерий.** Благодаря режиму самоочистки, после каждого выключения кондиционер автоматически просушивается изнутри, что позволяет ему эффективно бороться с бактериями и образованием плесени.



**Уничтожают неприятные запахи.** Специальный многоразовый фильтр избавляет комнату от неприятных посторонних запахов, в том числе, табачного дыма.

Характеристики		Внутренний	SRK20HG-S	SRK28HG-S	SRK40HG-S
		Наружный	SRC20HG-S	SRC28HG-S	SRC40HG-S
Электропитание			1 фазный, 220-240В, 50 Гц		
Производительность охлаждения	Min-Max	кВт	2.07	2.6	3.6
Производительность обогрева	Min-Max	кВт	2.22	2.8	3.92
Потребляемая мощность	Охлаждение/обогрев	кВт	0.64/0.61	0.81/0.77	1.12/1.15
Коэффициент энергоэффективности	Охлаждение/обогрев	EER/COP	3.23/3.64	3.21/3.64	3.21/3.41
Пусковой ток	220/230/240	A	18.9	17.2	25.2
Подключение электропитания			Внутренний блок		
Уровень звукового давления	Внутренний	Охлаждение/обогрев	дБ(А)	52/52	55/56
	Наружный	Охлаждение/обогрев	дБ(А)	60/60	60/60
Уровень шума	Внутренний	Охлаждение (Hi/Me/Lo/Ulo)	дБ(А)	34/30/27	39/33/30
	Наружный	Обогрев (Hi/Me/Lo/Ulo)	дБ(А)	34/31/27	40/33/29
Расход воздуха	Внутренний	Охлаждение (Hi/Me/Lo/Ulo)	м³/мин	7.5	8.5
	Наружный	Обогрев (Hi/Me/Lo/Ulo)	м³/мин	7.5	10.0
Внешние габариты	Внутренний	Охлаждение/обогрев	м³/мин	27.0/27.0	29.0/29.0
	Наружный	Высота* Ширина* Глубина	мм	268*790*199	
Масса блоков	Внутренний/Наружный	мм	540*780(+62)*290		
Диаметр труб хладагента	Жидкость/Газ	кг	8.5/29	8.5/31	8.5/38
Макс. длина трубопровода/Макс. перепад высот		Øмм	6.35(1/4")/ 9.52(3/8")		6.35(1/4")/ 12.7(1/2")
Рабочий диапазон наружных температур	Охлаждение	м	15/10		
	Обогрев	°С	21~43		
Фильтры очистки воздуха		°С	-5~21		
			Энзимовый, Моющийся фотокаталитический		



# Серия SRK-HE-S1

 SRK50HE-S1, SRK56HE-S1  
 SRK63HE-S1, SRK71HE-S1

Пульт ДУ



**ИДЕАЛЬНЫ ДЛЯ УСТАНОВКИ В СЕРВЕРНЫХ.** Кондиционеры SRK-HG-S/SRK-HE-S, можно оснастить зимним комплектом для работы на охлаждение до -30°С. При установке зимнего комплекта эти кондиционеры эффективно работают в серверных или других помещениях специального назначения, где холод требуется круглогодично. После доработки кондиционеры SRK-HG-S/SRK-HE-S, работают на охлаждение до -30°С наружного воздуха.



**ОХЛАЖДАЮТ БЕЗ СКВОЗНЯКОВ.** Для обеспечения комфортного кондиционирования в климатических системах данной серии используются автоматический и ручной выбор направления потока воздуха (сверху, снизу или в обоих направлениях).

 SRC50HE-S1,  
 SRC56HE-S1,  
 SRC63HE-S1  
 SRC71HE-S1

 SRC20HG-S,  
 SRC28HG-S,  
 SRC40HG-S

**ФУНКЦИИ ОЧИСТКИ ВОЗДУХА**

только SRK-HG-S

**СТАНДАРТНЫЕ ФУНКЦИИ**

**ФУНКЦИИ ЭКОНОМИИ ЭНЕРГИИ**

**ФУНКЦИИ КОМФОРТНОГО ВОЗДУХООБМЕНА**

только SRK-HE-S

только SRK-HE-S

**ФУНКЦИИ КОМФОРТА**

**ФУНКЦИИ ТО И ПРОФИЛАКТИКИ**

Характеристики		Внутренний Наружный	SRK50HE-S1 SRC50HE-S1	SRK56HE-S1 SRC56HE-S1	SRK63HE-S1 SRC63HE-S1	SRK71HE-S1 SRC71HE-S1	
Электропитание			1 фазный, 220-240В, 50 Гц				
Производительность охлаждения	Min-Max	кВт	4.7	5.1	6.3	7.1	
Производительность обогрева	Min-Max	кВт	5.3	5.8	6.7	7.5	
Потребляемая мощность	Охлаждение/обогрев	кВт	1.41/1.40	1.59/1.58	2.19/1.85	2.21/2.07	
Коэффициент энергоэффективности	Охлаждение/обогрев	EER/COP	3.33/3.79	3.21/3.67	2.88/3.62	3.21/3.62	
Пусковой ток	220/230/240	A	39.6	45.2	53	49	
Максимальный рабочий ток		A	9	9	9	9	
Подключение электропитания			внутренний блок		наружный блок		
Уровень звукового давления	Внутренний	Охлаждение/обогрев	дБ(А)	58/61	59/61	59/60	57/60
	Наружный	Охлаждение/обогрев	дБ(А)	63/64	64/65	65/65	69/70
Уровень шума	Внутренний	Охлаждение (Hi/Me/Lo)	дБ(А)	43/39/34	44/40/35	44/40/37	45/41/38
	Наружный	Обогрев (Hi/Me/Lo)	дБ(А)	44/39/35	44/39/35	45/41/37	46/41/38
Расход воздуха	Внутренний	Охлаждение	м³/мин	10.0	11.0	18.0	19.0
	Наружный	Обогрев	м³/мин	12.5	12.5	20.5	21.0
Внешние габариты	Внутренний	Охлаждение/обогрев	м³/мин	38.0/38.0	38.0/38.0	42.0/42.0	60.0/60.0
	Наружный	Высота* Ширина* Глубина	мм	298*840*259		318*1098*248	
Масса блоков	Внутренний/Наружный	мм	640*850(+65)*290		750*880(+88)*340		
Диаметр труб хладагента	Внутренний/Наружный	кг	12/44		15/47		
Макс. длина трубопровода/Макс. перепад высот	Внутренний/Наружный	кВт	12/44		15/47		
Рабочий диапазон наружных температур	Внутренний/Наружный	мм	6.35(1/4") / 9.52(3/8")				6.35(1/4") / 15.88(5/8")
	Внутренний/Наружный	м	25/15				
Фильтры очистки воздуха	Внутренний/Наружный	°C	21~43				
	Внутренний/Наружный	°C	-5~21				
			Энзимовый, Моющийся фотокаталитический				

# Серия SRF-ZMX-S, Deluxe Flow

SRF25ZMX-S, SRF35ZMX-S,  
SRF50ZMX-S



Пульт ДУ



Пульт RC-E5 (опция)



Пульт RC-EX1A (опция)



## ФУНКЦИОНАЛЬНЫЕ ОСОБЕННОСТИ



**ТИХИЕ.** Климатические системы этой серии обеспечивают бесперебойное охлаждение помещения, практически не создавая посторонних шумов. Показатель уровня громкости приборов (26 дБ) соответствует естественному звуковому фону в жилых помещениях.



**ГАРАНТИЯ ДО 5 ЛЕТ.** На климатическое оборудование Mitsubishi Heavy Industries, Ltd. установлено 3 года гарантии. Гарантию осуществляет производитель. Ее можно продлить, приобретя дополнительные услуги по абонементу HotWarranty.



**БЫСТРО ОХЛАЖДАЮТ.** Уже в первые минуты работы кондиционера SRF-ZMX-S пользователь почувствует прохладу. Режим HI POWER, используемый в данных кондиционерах, позволяет максимально быстро достичь необходимой температуры. Причем кондиционер работает в интенсивном режиме без перерыва до 15 мин.

### ЗАБОТЯТСЯ О ЗДОРОВЬЕ И ЭФФЕКТИВНО ОЧИЩАЮТ ВОЗДУХ



**Борются с неприятными запахами.** Специальный много-разовый фильтр избавляет комнату от посторонних запахов. Для более продолжительного срока работы его достаточно периодически промывать водой и просушивать на солнце.



**Уничтожают грибки и бактерии.** Фильтр на природных энзимах уничтожает грибки и бактерии, которые неизбежно появляются в воздухе любого жилого помещения.



**Система самоочистки.** Благодаря этому режиму после каждого выключения кондиционер автоматически просушивается изнутри, что позволяет ему эффективно бороться с бактериями и образованием плесени.



**ПРОСТЫ В МОНТАЖЕ.** Внутренний блок напольных кондиционеров SRF-ZMX-S устанавливается непосредственно на пол или в нишу под окном. Такое размещение позволяет сэкономить пространство. В моделях серии SRF-ZMX-S вывод дренажных и фреоновых трубопроводов возможен в шести направлениях.



**ОХЛАЖДАЮТ БЕЗ СКВОЗНЯКОВ.** С кондиционерами SRF-ZMX-S можно не опасаться сквозняков, а значит, нет риска простудиться. Напольные кондиционеры имеют 2 типа жалюзи – верхние и нижние. Обработанный воздух они подают, соответственно, в двух направлениях: из верхних жалюзи подается холодный воздух, теплый – из нижних или в обоих направлениях. Воздушные потоки плавно и равномерно распределяются по всему помещению и создают наиболее благоприятный микроклимат. Управлять направлением воздушного потока можно либо с пульта ДУ, либо прямо с панели внутреннего блока, которая находится на доступном пользователю уровне.

### КОМФОРТНОЕ КОНДИЦИОНИРОВАНИЕ:

Холодный воздух напольный кондиционер подает вверх, без прямого попадания на человека.

Теплый воздух напольный кондиционер подает вверх и в область пола.



**УДОБНЫ В УПРАВЛЕНИИ.** Напольные кондиционеры имеют усовершенствованный пульт ДУ, также их работой можно управлять прямо с панели внутреннего блока. Новый пульт дистанционного управления обладает расширенным функционалом. С помощью пульта пользователь может



Модели серии SRF-ZMX-S являются лидерами продаж в Европе. Кондиционеры этой серии, обладая всеми сильными качествами традиционных настенных инверторов, дополнительно имеют преимущества напольных кондиционеров.

настраивать недельный таймер (28 программ), выбирать режим работы, устанавливать температуру, время включения и выключения кондиционера для каждого дня недели. Кондиционер будет работать по заданным параметрам, пока владелец не отменит или

не изменит настройки. Все режимы работы кондиционера SRF-ZMX-S можно настраивать с пульта ДУ. Но если его вдруг не оказалось под рукой, то можно выбрать необходимые настройки прямо на внутреннем блоке, ведь он размещен на удобной высоте.



SRC25ZMX-S  
SRC35ZMX-S

SRC50ZMX-S

#### ФУНКЦИИ ОЧИСТКИ ВОЗДУХА



#### СТАНДАРТНЫЕ ФУНКЦИИ



#### ФУНКЦИИ ЭКОНОМИИ ЭНЕРГИИ



#### ФУНКЦИИ КОМФОРТНОГО ВОЗДУХООБМЕНА



#### ФУНКЦИИ КОМФОРТА



#### ФУНКЦИИ ТО И ПРОФИЛАКТИКИ



Характеристики		Внутренний Наружный	SRF25ZMX-S SRC25ZMX-S	SRF35ZMX-S SRC35ZMX-S	SRF50ZMX-S SRC50ZMX-S
Электропитание			1 фазный, 220-240В, 50 Гц		
Производительность охлаждения	Min-Max	кВт	2.5 (0.9-3.2)	3.5 (0.9-4.1)	5.0 (1.1-5.2)
Производительность обогрева	Min-Max	кВт	3.4 (0.9-4.7)	4.5 (0.9-5.1)	6.0 (0.6-6.9)
Потребляемая мощность	Охлаждение/обогрев	кВт	0.521/0.723	0.890/1.124	1.390/1.540
Кэффициент энергоэффективности	Охлаждение/обогрев	EER/COP	4.80/4.70	3.93/4.00	3.60/3.90
Кэффициент сезонной энергоэффективности	Охлаждение/обогрев	SEER/SCOP	6.90/4.12	6.67/4.25	6.01/4.19
Пусковой ток	220/230/240	A	3.6/3.4/3.3	5.2/4.9/4.7	7.1/6.8/6.5
Максимальный рабочий ток		A	8	8	15
Подключение электропитания			наружный блок		
Уровень звукового давления	Внутренний	Охлаждение/обогрев	дБ(А)	51/51	58/58
	Наружный	Охлаждение/обогрев	дБ(А)	60/60	63/62
Уровень шума	Внутренний	Охлаждение (Hi/Me/Lo/Ulo)	дБ(А)	40/32/29/26	41/34/32/28
		Обогрев (Hi/Me/Lo/Ulo)	дБ(А)	40/35/33/28	41/36/35/31
	Наружный	Охлаждение/обогрев	дБ(А)	47/47	50/50
Расход воздуха	Внутренний	Охлаждение (Hi/Me/Lo/Ulo)	м³/мин	9.0/7.6/6.7/5.8	9.2/7.8/7.3/6.4
		Обогрев (Hi/Me/Lo/Ulo)	м³/мин	10.5/8.2/7.7/6.6	10.7/8.3/8.1/7.4
	Наружный	Охлаждение/обогрев	м³/мин	29.5/27.0	32.5/29.5
Внешние габариты	Внутренний	Высота* Ширина* Глубина	мм	600*860*238	
	Наружный		мм	595*780(+62)*290	640*800(+71)*290
Масса блоков	Внутренний/Наружный		кг	18/35	19/45
Диаметр труб хладагента	Жидкость/Газ		Øмм	6.35(1/4") / 9.52(3/8")	
Макс. длина трубопровода/Макс. перепад высот			м	15/10	
Рабочий диапазон наружных температур	Охлаждение		°C	-15~46	
	Обогрев		°C	-15~24	
Фильтры очистки воздуха				Энзимовый, Моющийся фотокаталитический	

# Серия **FDTC-VF**, 4-WAY

FDTC25VF, FDTC35VF, FDTC40VF,  
FDTC50VF, FDTC60VF,



RCN-TC-24W-ER  
(опция)



RC-E5 RCH-E3  
(опция)



Пульт RC-EX1A  
(опция)



## ФУНКЦИОНАЛЬНЫЕ ОСОБЕННОСТИ



**КОНДИЦИОНИРОВАНИЕ БЕЗ СКВОЗНЯКОВ.** Главная особенность этого типа кондиционеров — распределение воздушных потоков во всех четырех направлениях. Кассетные кондиционеры Mitsubishi Heavy Ind. предоставляют возможность индивидуально управлять каждым из четырех потоков, тем самым создавая разные сценарии кондиционирования помещения.



**ГАРАНТИЯ ДО 5 ЛЕТ.** На оборудование MHI установлено 3 года гарантии, срок которой можно продлить, приобретя дополнительные услуги по абонементу HotWarranty.



**ЭКОНОМИЧНЫЕ.** Кондиционеры FDTC-VF-S имеют высокую энергоэффективность, а значит, экономят электроэнергию и семейный бюджет. Используемые инверторные технологии обеспечивают экономичную работу оборудования. На 1 кВт электроэнергии они производят до 6,49 кВт холода и 4.15 кВт тепла.



**ОБОГРЕВАЮТ В МОРОЗ.** Кассетные кондиционеры Mitsubishi Heavy Ind. будут обогревать дом в межсезонье и даже в мороз. Климатические системы этой серии позволяют в режиме обогрева поддерживать комфортную температуру в доме, даже если на улице 15 градусов мороза.



**ЭСТЕТИЧНЫЕ.** Обеспечивают реализацию любых дизайнерских решений. Внутренний блок кассетных кондиционеров монтируется за подвесным потолком. Лишь декоративная панель выдает наличие кондиционера в помещении. Кондиционеры этой серии снабжены встроенной дренажной помпой, которая обеспечивает подъем конденсата на уровень до 600 мм от уровня потолка. Это уберезет интерьер от протечек конденсата.



**ТИХИЕ.** Климатические системы этой серии обеспечивают бесперебойное охлаждение помещения, практически не создавая посторонних шумов. Уровень громкости этих приборов соответствует стандартам естественного звукового фона в жилых помещениях.

## СЦЕНАРИИ КОНДИЦИОНИРОВАНИЯ КАССЕТНОГО КОНДИЦИОНЕРА

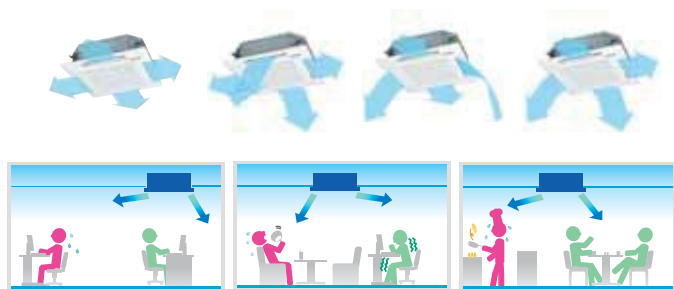

Инверторные бытовые сплит-системы, обладающие всеми преимуществами внутренних блоков кассетного типа. Кассетные кондиционеры способны быстро и равномерно распределять воздушные потоки необходимой температуры по всему объему помещения, при этом каждым из 4-х воздушных потоков можно управлять индивидуально. А особенности монтажа обеспечивают беспрепятственную реализацию самых смелых дизайнерских решений.

Кассетные кондиционеры Mitsubishi Heavy Ind. являются инверторными климатическими системами, что обеспечивает их дополнительными преимуществами. Они экономичны, надежны, комфортны, точно поддерживают температуру в помещении, без колебаний.



SRC25ZMX-S  
SRC35ZMX-S

#### СТАНДАРТНЫЕ ФУНКЦИИ



#### ФУНКЦИИ ЭКОНОМИИ ЭНЕРГИИ



#### ФУНКЦИИ КОМФОРТНОГО ВОЗДУХООБМЕНА



#### ФУНКЦИИ КОМФОРТА



#### ФУНКЦИИ ТО И ПРОФИЛАКТИКИ



Характеристики		Внутренний Наружный	FDTС25VF SRC25ZMX-S	FDTС35VF SRC35ZMX-S	FDTС40VF SRC40ZMX-S	FDTС50VF SRC50ZMX-S	FDTС60VF SRC60ZMX-S	
Электропитание			1 фазный, 220-240В, 50 Гц					
Производительность охлаждения	Min-Max	кВт	2.55 (0.9-3.2)	3.6 (0.9-4.1)	4.0 (1.1-4.7)	5.0 (1.1-5.6)	5.6 (1.1-6.3)	
Производительность обогрева	Min-Max	кВт	3.45 (0.9-4.7)	4.25 (0.9-5.1)	4.5 (0.6-5.4)	5.4 (0.6-6.3)	6.7 (0.6-6.7)	
Потребляемая мощность	Охлаждение/обогрев	кВт	0.6/0.84	1.07/1.16	1.04/1.10	1.56/1.45	1.99/2.07	
Коэффициент энергоэффективности	Охлаждение/обогрев	EER/COP	4.25/4.11	3.36/3.66	3.85/4.09	3.21/3.72	2.81/3.24	
Коэффициент сезонной энергоэффективности	Охлаждение/обогрев	SEER/SCOP	6.10/4.13	6.12/4.15	6.49/3.96	5.99/3.85	5.74/3.81	
Пусковой ток	220/230/240	A	4.1/4.0/3.8	5.3/5.1/4.9	5.0	5.0	5.0	
Максимальный рабочий ток		A	9	9	12	14	14	
Подключение электропитания			наружный блок					
Уровень звукового давления	Внутренний	Охлаждение/обогрев	дБ(А)	56	58	60	60	60
	Наружный	Охлаждение/обогрев	дБ(А)	56	58	63	63	64
Уровень шума	Внутренний	Охлаждение (Hi/Me/Lo/Ulo)	дБ(А)	36/32/29	40/36/30	42/36/30	42/36/30	46/39/30
		Обогрев (Hi/Me/Lo/Ulo)	дБ(А)	38/33/29.5	42/35/32	42/36/32	42/36/32	46/39/32
	Наружный	Охлаждение/обогрев	дБ(А)	47/47	50/50	50/50	54/50	54/54
		Охлаждение (Hi/Me/Lo/Ulo)	дБ(А)	47/47	50/50	50/50	54/50	54/54
Расход воздуха	Внутренний	Охлаждение (Hi/Me/Lo/Ulo)	м³/мин	9/8/6.5	9.5/9/7	11.5/9/7	11.5/9/7	13.5/10/7
		Обогрев (Hi/Me/Lo/Ulo)	м³/мин	9.5/8.5/7	10/9/8	11.5/9/8	11.5/9/8	13.5/10/8
	Наружный	Охлаждение/обогрев	м³/мин	29.5/27.0	32.5/29.5	36/33	40/33	41.5/39
		Охлаждение (Hi/Me/Lo/Ulo)	м³/мин	29.5/27.0	32.5/29.5	36/33	40/33	41.5/39
Внешние габариты	Внутренний	Высота* Ширина* Глубина	мм	Блок:248*570*570, Панель: 35*700*700				
	Наружный	Высота* Ширина* Глубина	мм	595*780(+62)*290		640*800(+71)*290		
Масса блоков	Внутренний/Наружный	кг	18.5 (Блок:15, Панель: 3.5) /35			18.5 (Блок:15, Панель: 3.5) /45		
Диаметр труб хладагента	Жидкость/Газ	Øмм	6.35(1/4") / 9.52(3/8")			6.35(1/4") / 12.7(1/2")		
Макс. длина трубопровода/Макс. перепад высот		м	15/10			30/20		
Рабочий диапазон наружных температур	Охлаждение	°C	-15~46					
	Обогрев	°C	-15~21					
Фильтры очистки воздуха			TC-PSA-25W-E					

# Серия SRR-ZM-S

SRR25ZM-S, SRR35ZM-S,  
SRR50ZM-S, SRR60ZM-S

NEW



Пульт ДУ



Пульт RC-E5 (опция)



Пульт RC-EX1A (опция)



## ФУНКЦИОНАЛЬНЫЕ ОСОБЕННОСТИ



**ТИХИЕ.** Климатические системы этой серии способны эффективно и при этом практически бесшумно охладить помещение. Уровень громкости соответствует естественному звуковому фону в жилых помещениях даже при работе на полную мощность. Уровень шума наружного блока в режиме **Silent mode** уменьшен на 3 дБ(А). Это достижение разработчиков MHI особенно оценят люди с чутким сном, которых может потревожить любой громкий звук с улицы.



**ГАРАНТИЯ ДО 5 ЛЕТ.** На оборудование MHI установлено 3 года гарантии, срок которой можно продлить, приобретя дополнительные услуги по абонементу HotWarranty.



**БЫСТРО ОХЛАЖДАЮТ.** В кондиционерах этой серии используется режим HI POWER. Он позволяет в считанные мгновения почувствовать прохладу/тепло при нажатии всего одной кнопки на пульте дистанционного управления.



**ЭКОНОМИЧНЫЕ.** Используемые инверторные технологии обеспечивают экономичную работу оборудования. Кондиционеры SRR-ZM-S имеют высокую энергоэффективность, а значит, экономят электроэнергию и бюджет.

На 1 кВт электроэнергии они производят до 6,33 кВт холода и 4,05 кВт тепла.



**ОБОГРЕВАЮТ В МОРОЗ.** Климатические системы этой серии в режиме обогрева позволяют поддерживать комфортную температуру в доме, даже если за окном до 15 градусов мороза.



**ЭСТЕТИЧНЫЕ.** Новые внутренние блоки канальных сплит-систем стали еще стройнее, высота внутреннего блока составляет всего 20 см. Они монтируются за натяжным потолком или устанавливаются в нише потолка или стены. Они практически незаметны, их выдают лишь декоративные решетки, которые закрывают воздуховоды.



**УДОБНЫЕ В УПРАВЛЕНИИ И НАСТРОЙКАХ.** Новый пульт дистанционного управления обладает расширенным функционалом. С помощью пульта пользователь может настраивать недельный таймер (28 программ), выбирать режим работы, устанавливать температуру, время включения и выключения кондиционера для каждого дня недели. Кондиционер будет работать по заданным параметрам, пока владелец не отменит или не изменит настройки.

Канальные бытовые сплит-системы серии SRR-ZM объединили в себе все преимущества инверторных кондиционеров с возможностями кондиционеров канального типа.

Основное их достоинство – скрытый монтаж, который обеспечивает реализацию любых интерьерных решений. Инверторные канальные кондиционеры MHI быстро достигают заданной температуры, точно поддерживают выбранный температурный режим и значительно экономят электроэнергию.



SRC25ZMX-S  
SRC35ZMX-S

SRC50ZMX-S  
SRC60ZMX-S

СТАНДАРТНЫЕ ФУНКЦИИ



ФУНКЦИИ ОЧИСТКИ ВОЗДУХА



ФУНКЦИИ ЭКОНОМИИ ЭНЕРГИИ



ФУНКЦИИ КОМФОРТА



ФУНКЦИИ ТО И ПРОФИЛАКТИКИ



Характеристики		Внутренний Наружный	SRR25ZM-S SRC25ZMX-S	SRR35ZM-S SRC35ZMX-S	SRR50ZM-S SRC50ZMX-S	SRR60ZM-S SRC60ZMX-S	
Электропитание			1 фазный, 220-240В, 50 Гц				
Производительность охлаждения	Min-Max	кВт	2.5	3.5	5.0	6.1	
Производительность обогрева	Min-Max	кВт	3.4	4.5	5.8	6.8	
Потребляемая мощность	Охлаждение/обогрев	кВт	0.49/0.595	0.845/0.96	1.3/1.36	1.87/1.67	
Коэффициент энергоэффективности	Охлаждение/обогрев	EER/COP	4.25/4.11	3.36/3.66	3.21/3.72	2.81/3.24	
Коэффициент сезонной энергоэффективности	Охлаждение/обогрев	SEER/SCOP	6.12/4.15	6.12/4.15	5.99/3.85	5.74/3.81	
Пусковой ток	220/230/240	A	3.1/2.9/2.8	4.6/4.4/4.2	6.2/6.0/5.7	8.6/8.2/7.9	
Максимальный рабочий ток		A	8	8	15	15	
Подключение электропитания			Наружный блок				
Уровень звукового давления	Внутренний	Охлаждение/обогрев	дБ(A)	56/59	57/60	59/61	60/63
	Наружный	Охлаждение/обогрев	дБ(A)	60/60	63/62	63/63	65/64
Уровень шума	Внутренний	Охлаждение (Hi/Me/Lo)	дБ(A)	37/33/30/24	38/34/31/25	41/37/34/29	44/38/35/30
		Обогрев (Hi/Me/Lo)	дБ(A)	40/37/34	41/38/35	43/39/37	45/41/38
	Наружный	Охлаждение/обогрев	дБ(A)	47/47	50/50	54/50	54/54
		Расход воздуха	м³/мин	9.5/8.5/6.5	10/8/5/7	13.5/11/10	14.5/11.5/10.5
Расход воздуха	Внутренний	Охлаждение (Hi/Me/Lo)	м³/мин	10/9/8	10.5/9.5/8.5	14.5/12.5/11	15/13/11.5
	Наружный	Охлаждение/обогрев	м³/мин	29.5/27.0	32.5/29.5	39.0/33.0	41.5/39.0
Внешние габариты	Внутренний	Высота* Ширина* Глубина	мм	200*750*500		200*950*500	
	Наружный	Высота* Ширина* Глубина	мм	595*780(+62)*290		640*800(+71)*290	
Масса блоков	Внутренний/Наружный	кг	20.5/35		24/45		
Диаметр труб хладагента	Жидкость/Газ	Øмм	6.35(1/4") / 9.52(3/8")			6.35(1/4") / 12.7(1/2")	
Макс. длина трубопровода/Макс. перепад высот		м	15/10			30/20	
Рабочий диапазон наружных температур	Охлаждение	°C	-15~46				
	Обогрев	°C	-15~24				
Фильтры очистки воздуха			Фильтр грубой очистки (полипропиленовый)				



# ИНВЕРТОРНАЯ МУЛЬТИ-СПЛИТ-СИСТЕМА

## Серия **SCM-ZJ-S**



SRK-ZMX-S

SRK-ZM-S

**1**

Настенный кондиционер  
**SRK**

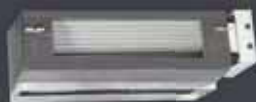

SRR-ZJ-S

**2**

Канальный кондиционер  
**SRR**



FDTC-VF

**3**

Потолочный кассетный кондиционер с потоком воздуха в 4-х направлениях  
**FDTC**



SRF-ZMX-S

**4**

Напольный кондиционер  
**SRF**



FDEN-VF  
ТОЛЬКО ДЛЯ  
SCM100/125ZJ-S



FDUM-VF  
ТОЛЬКО ДЛЯ SCM100/125ZJ-S

**5**

Полупромышленные системы  
**FDEN и FDUM**



**МУЛЬТИ-СПЛИТ-СИСТЕМА** – идеальный вариант для обслуживания многокомнатной квартиры, коттеджа или офиса, состоящего из нескольких кабинетов.



Мульти-сплит-системы рассчитаны на одновременное кондиционирование до шести независимых помещений благодаря возможности подключения к одному наружному от 2 до 6 внутренних блоков. Мульти-сплит-системы Mitsubishi Heavy Industries – это инверторные кондиционеры: надежные, бесшумные, с продолжительным сроком эксплуатации и высочайшим в отрасли коэффициентом энергоэффективности (при работе как на охлаждение, так и на обогрев). Возможность максимальной экономии электроэнергии в моделях этой серии обеспечена спиральными компрессорами нового поколения с инверторным приводом.

Еще одно преимущество мульти-сплит-систем MHI серии SCM-ZJ-S – удлиненные магистрали хладагента (могут достигать 90 м в одном направлении). А это значит, что наружный блок можно монтировать на расстоянии до 90 м (!) от внутреннего, что расширяет возможности применения данных сплит-систем. Использование мульти-сплит-систем серии SCM-ZJ-S позволяет максимально сохранить внешний вид здания и не портить фасад многочисленными наружными блоками.

Серия SCM-ZJ-S – это система со свободной компоновкой: к наружному блоку могут быть подключены внутренние блоки разного типа (настенный, напольный, кассетный, канальный или потолочный). Клиент не ограничен в выборе и может подобрать вариант внутреннего блока, идеально подходящий для интерьера и обладающий требуемым набором технических характеристик.



# Наружные блоки



SCM40/45/50/60ZM-S



SCM71/80ZM-S



SCM100/125ZM-S

Серия SCM-ZJ-S представлена восемью наружными блоками мощностью от 4.0 до 12.5 кВт. Каждый из них предназначен для кондиционирования помещений разной площади и к каждому из них можно подключить от 2 до 6 внутренних блоков.

Модель блока	SCM40ZJ-S	SCM45ZJ-S	SCM50ZJ-S	SCM60ZJ-S	SCM71ZJ-S	SCM80ZJ-S	SCM100ZJ-S	SCM125ZJ-S
Количество подключаемых внутренних блоков	2	2	от 2 до 3	от 2 до 3	от 2 до 4	от 2 до 4	от 4 до 5	от 4 до 6
Допустимая суммарная холодопроизводительность внутренних блоков, кВт	до 6	до 7	до 8,5	до 11	до 12,5	до 13,5	до 16	до 19,5
Максимально допустимая общая длина трасс (в одну сторону), м	30	30	40	40	70	70	90	90
Максимально допустимое расстояние до дальнего внутреннего блока (в одну сторону), м	25	25	25	25	25	25	25	25
Допустимый перепад высот между наружным блоком и внутренним, м	15	15	15	15	20	20	20	20
Допустимый перепад высот между внутренними блоками, м	25	25	25	25	25	25	25	25
Суммарная длина трасс не требующая дозаправки ХА (в одну сторону), м	30	30	40	40	40	40	50	50
Кабель питания наружного блока, кол-во жил x сечение мм <sup>2</sup>	3x1,5	3x1,5	3x1,5	3x2,5	3x2,5	3x2,5	3x2,5	3x2,5
Межблочный кабель, кол-во жил x сечение мм <sup>2</sup>	4x1,5	4x1,5	4x1,5	4x1,5	4x1,5	4x1,5	4x1,5	4x1,5
Рекомендуемый номинал автомата защиты, А	25	25	25	25	25	25	30	30
Диаметр трасс хладагента, мм	Внутренние блоки от 20 до 35: жидкость 6,35; газ 9,52 Внутренние блоки от 50 до 60: жидкость 6,35; газ 12,7 Внутренние блоки SRK71ZK-S: жидкость 6,35; газ 15,88							
Количество переходников 9,52 -> 12,7	0	0	1	2	2	2	3	3
Количество переходников 9,52 -> 15,88	0	0	0	0	0	0	2	2

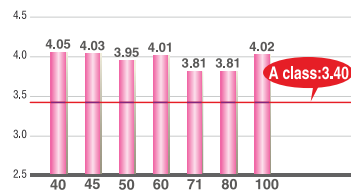
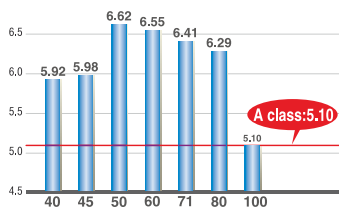

\* Можно подключить только 3 внутренних блока, если использовать только следующие типы: SRK-ZMX-S; SRK71ZM-S; FDEN50VF

\*\*\* Можно подключить только 2 внутренних блока, если это комбинация SRK71ZM-S+SRK71ZM-S

## ФУНКЦИОНАЛЬНЫЕ ОСОБЕННОСТИ

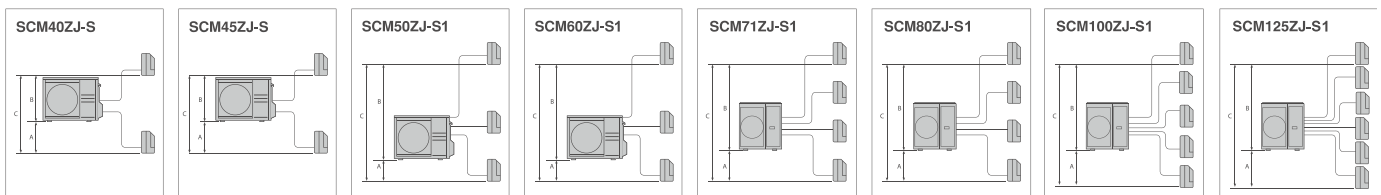

Характеристики			2 комнаты SCM40ZJ-S1	2 комнаты SCM45ZJ-S1	до 3 комнат SCM50ZJ-S1	до 3 комнат SCM60ZJ-S1	до 4 комнат SCM71ZJ-S1	до 4 комнат SCM80ZJ-S1	до 5 комнат SCM100ZJ-S1	до 6 комнат SCM125ZJ-S1
Электропитание			1 фазный, 220/230/240В 50Гц							
Производительность охлаждения	ISO-T1(JIS)	кВт	4,0 (1,8-5,9)	4,5 (1,8-6,4)	5,0 (1,8-7,1)	6,0 (1,8-7,5)	7,1 (1,8-8,8)	8,0 (1,9-9,2)	10,1 (1,8-12)	12,5 (1,8-14)
Производительность нагрева	ISO-T1(JIS)	кВт	4,5 (1,4-6,9)	5,6 (1,4-7,4)	6,0 (1,4-7,5)	6,8 (1,5-7,8)	8,6 (1,5-9,4)	9,3 (1,5-9,8)	12 (1,5-13,5)	13,5 (1,5-14)
Коэффициент энергоэффективности EER (охлаждение)			4,76	4,33	4,63	4,2	4,08	3,70	3,5	3,21
Коэффициент энергоэффективности COP (обогрев)			5,00	4,67	4,58	4,5	4,3	4,12	4,1	4,15
Уровень шума внутреннего блока	охлаждение	дБ (А)	47		49	50	52	54	56	57
	обогрев		48		49	52	54	54	59	60
Уровень звукового давления	охлаждение	дБ (А)	60		62	63	65	66	68	69
	обогрев		62		65	65	66	66	71	72
Внешние габариты	внутренний / внешний	мм	640*850*290				750*880*340		945*970*370	
Масса блоков		кг	47	47	48	49	62	62	92	92
Хладагент			R 410 A							
Тип компрессора			Двухроторный							
Подходящие внутренние блоки			20,25,35	20,25,35	20,25,35,50	20,25,35,50,60			20,25,35,50,60,71	
Рабочий диапазон наружных температур при охлаждении			-15...+46 °C							
Рабочий диапазон наружных температур при обогреве			-15...+21 °C							

## Внутренние блоки

Благодаря свободной компоновке серия SCM-ZJ-S позволяет выбирать внутренние блоки любого типа, опираясь на назначение помещения, требования к дизайну, потребности и индивидуальный вкус пользователей. К тому же, к наружным блокам мощностью 100 и 125 кВт, помимо традиционных бытовых настенных, кассетных, канальных и напольных блоков, можно подключать блоки полупромышленных серий (потолочный FDEN-VF и средненапорный кассетный FDUM-VF). Предлагаемые внутренние блоки MHI обладают всеми достоинствами одиночных сплит-систем: низкий уровень шума, функции очистки воздуха, усовершенствованная система управления воздушным потоком.

### ИНВЕРТОРНАЯ МУЛЬТИ-СПЛИТ-СИСТЕМА

## СЕРИЯ SRK-ZMX-S SRK20ZMX-S, SRK25ZMX-S SRK35ZMX-S, SRK50ZMX-S, SRK60ZMX-S



НАСТЕННЫЙ ТИП



Характеристики	Модель	SRK20ZMX-S	SRK25ZMX-S	SRK35ZMX-S	SRK50ZMX-S	SRK60ZMX-S
Производительность охлаждения	ISO-T1 (JIS)	кВт	2,0	2,5	3,5	5,0
Производительность обогрева	ISO-T1 (JIS)	кВт	3,0	3,4	4,5	5,8
Уровень шума блока	охлаждение	дБ (A)	21-30-39	22-31-41	22-33-43	27-40-47
			25-33-38	27-34-41	27-35-42	33-40-48
Уровень звукового давления	охлаждение	дБ (A)	53	55	58	60
			обогрев	54	58	59
Внешние габариты блоков (ВхШхГ)	мм	309x890x220				
Фильтры тонкой очистки	антиаллергенная система, антиаллергенный x 1, фотокаталитический x 1					
Трубопроводы хладагента	жидкостная	мм (дюйм)	9,52 (3/8")			12,7 (1/2")
	газовая	мм (дюйм)	6,35 (1/4")			
Присоединяемые наружные блоки		SCM40,50,60,71,80,100,125ZJ-S			SCM50,60,71,80,100,125ZJ-S	SCM60,71,80,100,125ZJ-S

## СЕРИЯ SRK-ZM-S SRK20ZM-S, SRK25ZM-S, SRK35ZM-S, SRK50ZM-S



НАСТЕННЫЙ ТИП

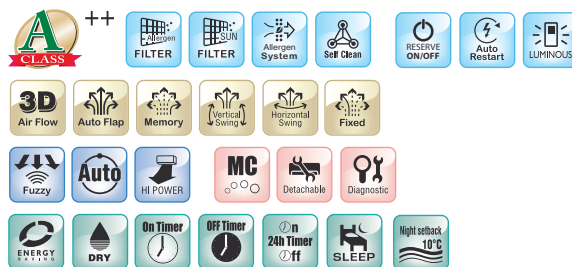

Характеристики	Модель	SRK20ZM-S	SRK25ZM-S	SRK35ZM-S	SRK50ZM-S	
Производительность охлаждения	ISO-T1 (JIS)	кВт	2,0	2,5	3,5	
Производительность обогрева	ISO-T1 (JIS)	кВт	3,0	3,4	4,5	
Уровень шума блока	охлаждение	дБ (A)	21-27-33	21-28-34	22-32-42	
			24-31-36	24-31-39	25-37-43	26-37-46
Уровень звукового давления	охлаждение	дБ (A)	49	50	58	
			обогрев	52	55	59
Внешние габариты блоков (ВхШхГ)	мм	294x798x229				
Фильтры тонкой очистки	Антиаллергенный x 1, фотокаталитический x 1					
Трубопроводы хладагента	жидкостная	мм (дюйм)	9,52 (3/8")			12,7 (1/2")
	газовая	мм (дюйм)	6,35 (1/4")			
Присоединяемые наружные блоки		SCM40,50,60,71,80,100,125ZJ-S			SCM50,60,71,80,100,125ZJ-S	

## ИНВЕРТОРНАЯ МУЛЬТИ-СПЛИТ-СИСТЕМА

# СЕРИЯ SRK-ZM-S SRK7ZM-S\*

НАСТЕННЫЙ ТИП



Пульт ДУ

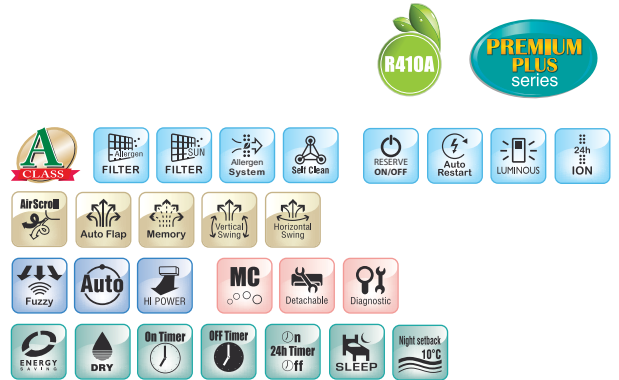

Характеристики	Модель		SRK7ZM-S
Производительность охлаждения	ISO-T1 (JIS)	кВт	7,1
Производительность обогрева	ISO-T1 (JIS)	кВт	8
Уровень шума блока	охлаждение	дБ (А)	26-39-45-49
	обогрев		35-38-43-46
Уровень звукового давления	охлаждение	дБ (А)	60
	обогрев		61
Внешние габариты блоков (ВxШxГ)		мм	318x1098x248
Фильтры тонкой очистки			Антиаллергенный x 1, фотокаталитический x 1
Трубопроводы хладагента	жидкостная	мм (дюйм)	6,35 (1/4")
	газовая	мм (дюйм)	15,88 (5/8")
Присоединяемые наружные блоки			SCM125ZJ-S

\* Применяются только с SCM125ZJ-S

# СЕРИЯ SRF-ZMX-S SRF25ZMX-S, SRF35ZMX-S, SRF50ZMX-S

НАПОЛЬНЫЙ ТИП



Пульт ДУ



Характеристики	Модель		SRF25ZMX-S	SRF35ZMX-S	SRF50ZMX-S
Производительность охлаждения	ISO-T1 (JIS)	кВт	2,5	3,5	5,0
Производительность обогрева	ISO-T1 (JIS)	кВт	3,4	4,5	5,8
Уровень шума блока	охлаждение	дБ (А)	26-32-40	28-34-41	32-42-46
	обогрев		28-35-40	31-36-41	33-41-47
Уровень звукового давления	охлаждение	дБ (А)	51	52	58
	обогрев		51	52	58
Внешние габариты блоков (ВxШxГ)		мм	600x860x238		
Фильтры тонкой очистки			Антиаллергенный x 1, фотокаталитический x 1		
Трубопроводы хладагента	жидкостная	мм (дюйм)	6,35 (1/4")		12,7 (1/2")
	газовая	мм (дюйм)	9,52 (3/8")		
Присоединяемые наружные блоки			SCM40,50,60,71,80,100,125ZJ-S		SCM50,60,71,80,100,125ZJ-S

ИНВЕРТОРНАЯ МУЛЬТИ-СПЛИТ-СИСТЕМА

СЕРИЯ **SRR-ZM-S** SRR25ZM-S, SRR35ZM-S, SRR50ZM-S, SRR60ZM-S

КАНАЛЬНЫЙ ТИП



Характеристики	Модель		SRR25ZM-S	SRR35ZM-S	SRR50ZM-S	SRR60ZM-S
Производительность охлаждения	ISO-T1 (JIS)	кВт	2,5	3,5	5,0	6,0
Производительность обогрева	ISO-T1 (JIS)	кВт	3,4	4,5	5,8	6,8
Уровень шума блока	охлаждение	дБ (А)	37/33/30/24	38/34/31/25	41/37/34/29	44/38/35/30
	обогрев		40/37/34	41/38/35	43/39/37	45/41/38
Уровень звукового давления	охлаждение	дБ (А)	56	57	59	60
	обогрев		59	60	61	63
Внешние габариты блоков (ВхШхГ)		мм	200*750*500		200*950*500	
Расход воздуха	охлаждение	м³/мин	9,5/8,5/6,5	10/8/5/7	13,5/11/10	14,5/11,5/10,5
	обогрев		10/9/8	10,5/9,5/8,5	14,5/12,5/11	15/13/11,5
Трубопроводы хладагента	жидкостная	мм (дюйм)	6,35 (1/4")			
	газовая		мм (дюйм)	9,52 (3/8")	12,7 (1/2")	
Присоединяемые наружные блоки			SCM40,50,60,71,80,100,125ZJ-S		SCM50,60,71,80,100,125ZJ-S	

Дренажной помпы нет в комплекте (опция).  
На плате есть разъем для подключения помпы.

СЕРИЯ **FDTС-VF** FDTС25VF, FDTС35VF, FDTС50VF, FDTС60VF

КАССЕТНЫЙ ТИП

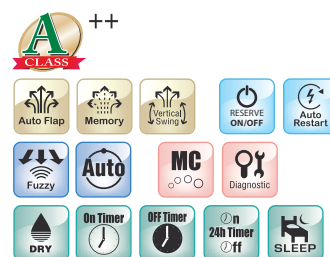

Характеристики			FDTС25VF	FDTС35VF	FDTС50VF	FDTС60VF
Производительность охлаждения	ISO-T1 (JIS)	кВт	2,5	3,5	5,0	6,0
Производительность обогрева	ISO-T1 (JIS)	кВт	3,4	4,5	5,8	6,8
Уровень шума блока	охлаждение	дБ (А)	29-32-36	30-36-40	30-36-42	30-39-46
	обогрев		29,5-33-38	32-35-42	32-36-42	32-39-46
Внешние габариты блоков (ВхШхГ)		мм	248x570x570/35x700x700 (панель)			
Расход воздуха	охлаждение	м³/мин	9/8/6,5	9,5/9/7	11,5/9/7	13,5/10/7
	обогрев		9,5/8,5/7	10/9/8	11,5/9/8	13,5/10/8
Трубопроводы хладагента	жидкостная	мм (дюйм)	6,35 (1/4")			
	газовая		мм (дюйм)	9,52 (3/8")	12,7 (1/2")	
Присоединяемые наружные блоки			SCM40,50,60,71,80,100,125ZJ-S		SCM50,60,71,80,100,125ZJ-S	

## ИНВЕРТОРНАЯ МУЛЬТИ-СПЛИТ-СИСТЕМА

# СЕРИЯ **FDEN-VF** FDEN50VF

ПОТОЛОЧНЫЙ ТИП



RC-E5 (опция) RC-E1A (опция) RCH-E3 (опция) RCN-E1R (опция)



Характеристики	Модель		FDEN50VF
Производительность охлаждения	ISO-T1 (JIS)	кВт	5.0
Производительность обогрева	ISO-T1 (JIS)	кВт	5.8
Уровень шума блока	охлаждение	дБ(А)	37-38-39
	обогрев		37-38-39
Внешние габариты блока		мм	210*1070*690
Вес		кг	28
Расход воздуха	охлаждение	м³/мин	11/9/7
	обогрев	м³/мин	11/9/7
Трубопроводы хладагента	жидкостная	мм (дюйм)	6.35 (1/4")
	газовая	мм (дюйм)	12.7 (1/2")
Присоединяемые наружные блоки			SCM100/125ZJ-S

# СЕРИЯ **FDUM-VF** FDUM-VF

КАНАЛЬНЫЙ ТИП, СРЕДНЕПАПОРНЫЙ



Фильтр KIT UM-FLUEF (опция)



RC-E5 (опция) RC-E1A (опция) RCH-E3 (опция) RCN-KIT3-E (опция)



Характеристики	Модель		FDUM50VF
Производительность охлаждения	ISO-T1 (JIS)	кВт	5.0
Производительность обогрева	ISO-T1 (JIS)	кВт	5.8
Уровень шума блока	охлаждение	дБ(А)	26-29-32
	обогрев		26-29-32
Внешние габариты блока		мм	280*750*635
Вес		кг	29
Расход воздуха	охлаждение	м³/мин	10/9/8
	обогрев	м³/мин	10/9/8
Трубопроводы хладагента	жидкостная	мм (дюйм)	6.35 (1/4")
	газовая	мм (дюйм)	12.7 (1/2")
Присоединяемые наружные блоки			SCM100/125ZJ-S



# СИСТЕМА УПРАВЛЕНИЯ БЫТОВЫМИ СПЛИТ-СИСТЕМАМИ

## ВОЗМОЖНОСТЬ ПОДКЛЮЧЕНИЯ ПРОВОДНОГО ПУЛЬТА ДУ

Модель	Адаптер	Пульт ДУ
SRK63 / 71HE-S1	не требуется	RC-E1R*
SRK63 / 71/80ZM-S1 SRK20-60ZMX-S SRK20-50ZM-S SRF25/35/50ZMX-S SRR25/35/50/60ZM-S	SC-BIKN-E	RC-E5* RC-EX1A
FDTC25-60VF FDUM 50VF FDEN 50VF	не требуется	RC-E5* RC-EX1A

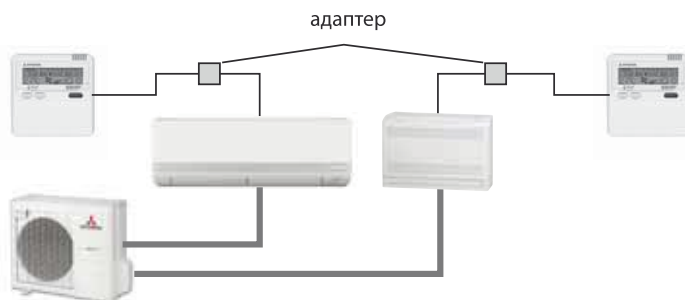

## ВОЗМОЖНОСТЬ ПОДКЛЮЧЕНИЯ К SUPERLINK-II

Модель	Адаптер	Пульт ДУ
SRK20-60ZMX-S SRK63/71/80ZM-S SRK20-50ZM-S SRF25/35/50ZMX-S SRR25/35/50/60ZM-S	SC-BIKN-E SC-ADNA-E	RC-E5 RC-EX1A
FDTC25-60VF FDUM 50VF FDEN 50VF	SC-ADNA-E	RC-E5 RC-EX1A

\* Провод для пульта в комплект не включен.

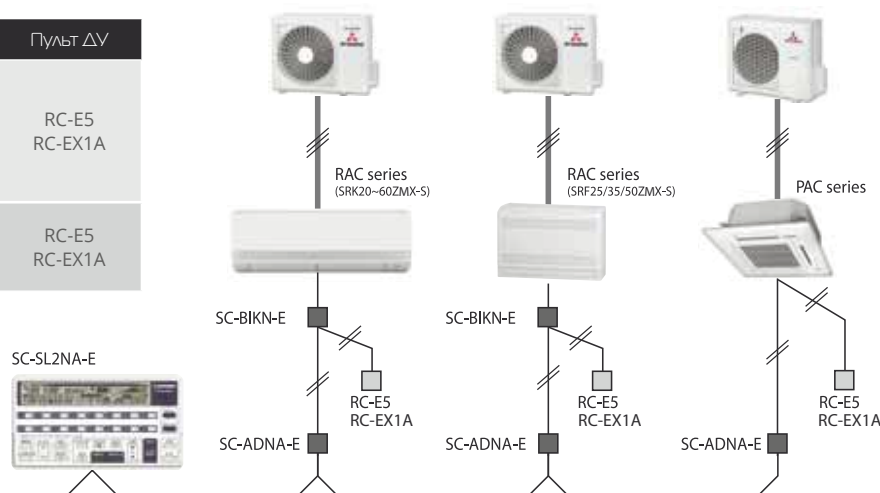

## СЕТОВОЙ АДАПТЕР SC-BIKN-E СО СЛАБОТОЧНЫМ ТЕРМИНАЛОМ CNT

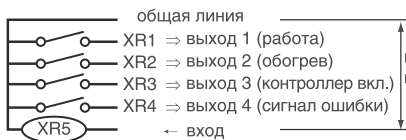
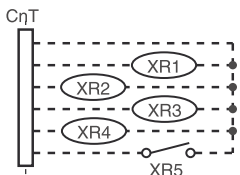

X1-X4: 12 В, постоянный ток  
X5: 220-240 В, переменный ток

источник питания



Разъем CNT предназначен для сигнализации и внешнего управления работой кондиционеров при помощи сухих контактов.

Возможности:

- Сигнализация о состоянии кондиционера (работает/выключен);
- Сигнализация о режиме работы кондиционера (холод/тепло);
- Аварийная сигнализация (без детализации – исправен/авария);
- Включение и выключение кондиционера по внешнему сигналу.

Примеры использования:

Автоматическое включение и отключение кондиционера в гостиничном номере в зависимости от наличия карты-ключа в соответствующем слоте; вывод сигнала о состоянии системы кондиционирования на пульт управления оператора серверной.

За более подробной информацией обращайтесь к технической документации.



# ГАБАРИТЫ

## ВНУТРЕННИЕ БЛОКИ

### Настенные

SRK20ZMX-S SRK25ZMX-S SRK35ZMX-S  
SRK50ZMX-S SRK60ZMX-S

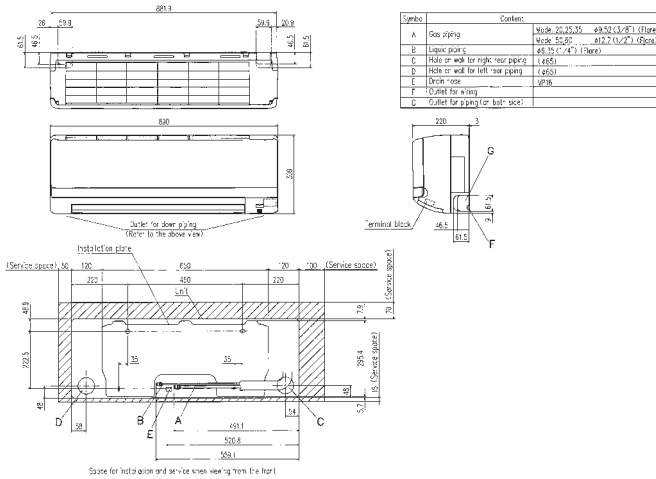

SRK63ZM-S SRK71ZM-S SRK80ZM-S

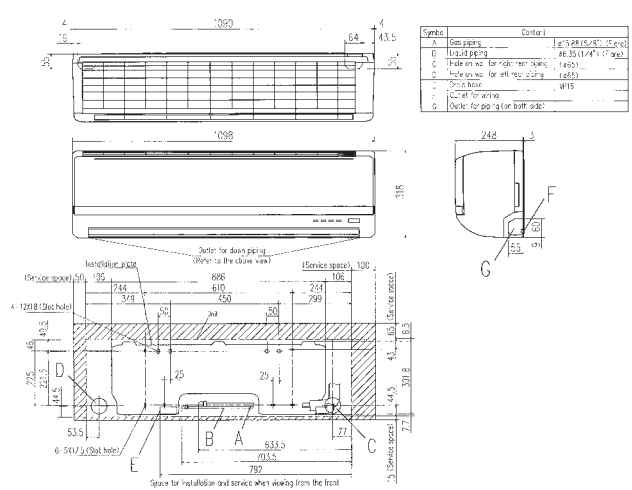

SRK20ZM-S SRK25ZM-S SRK35ZM-S SRK50ZM-S

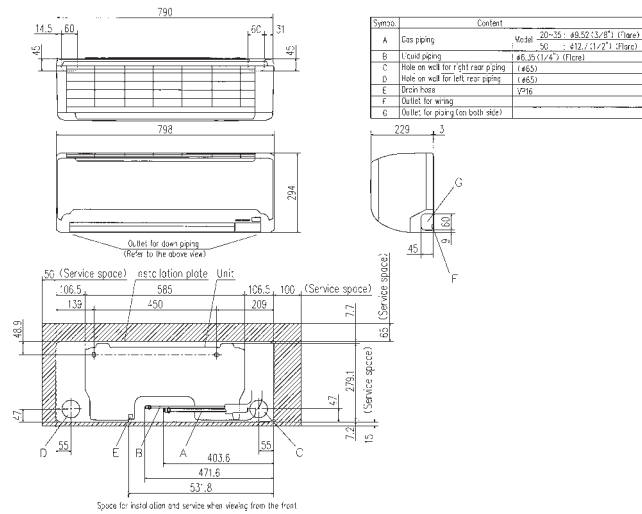

SRK25ZMP-S SRK35ZMP-S SRK45ZMP-S

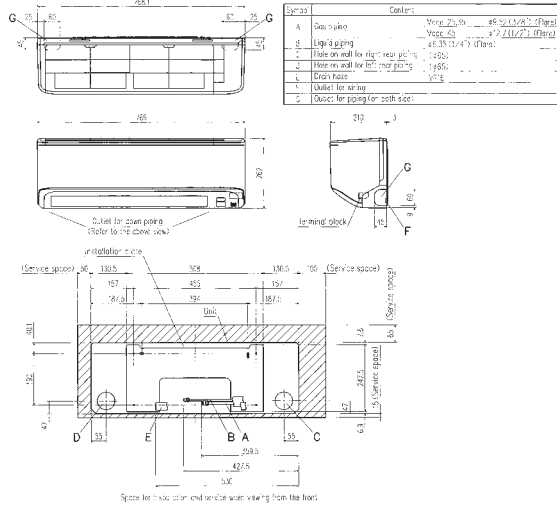

SRK63HE-SI SRK71HE-SI

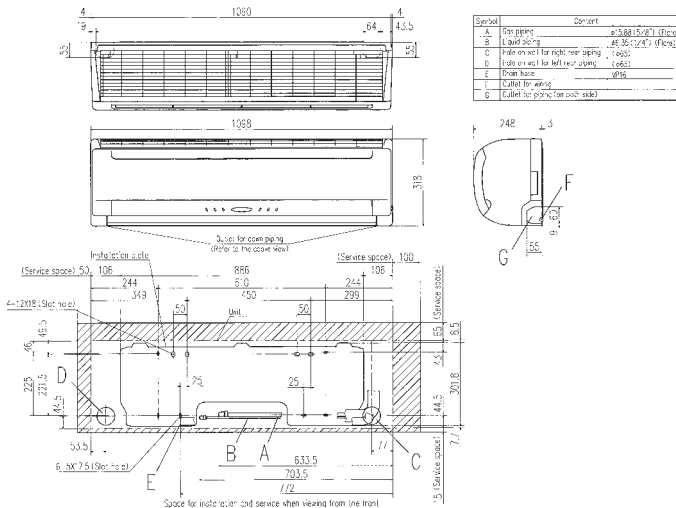

SRK20HG-S SRK28HG-S SRK40HG-S

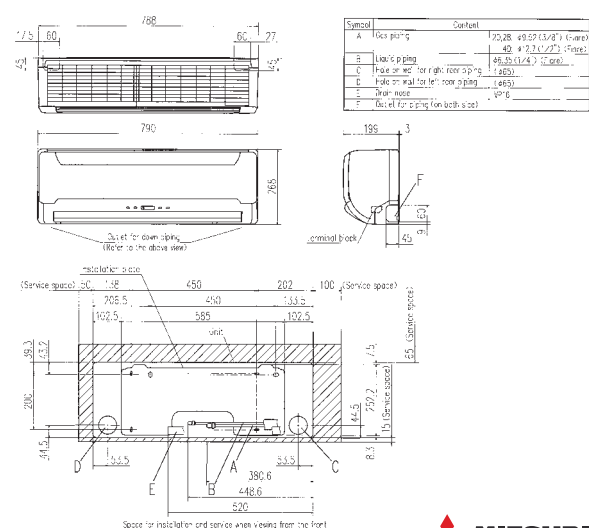

SRK50HE-SI SRK56HE-SI

Symbol	Content
A	Gas piping Model: $\phi 12.7$ (1/2") (Flare)
B	Liquid piping Model: $\phi 6.35$ (1/4") (Flare)
C	Hole on wall for right rear piping ( $\phi 65$ )
D	Hole on wall for left rear piping ( $\phi 65$ )
E	Drain hose VP16 (O. D. 22)
F	Outlet for piping (on both side)

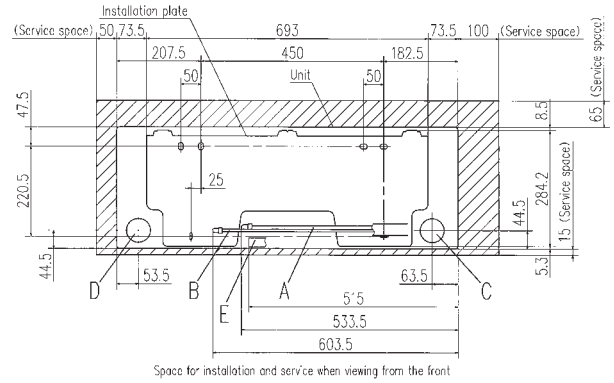
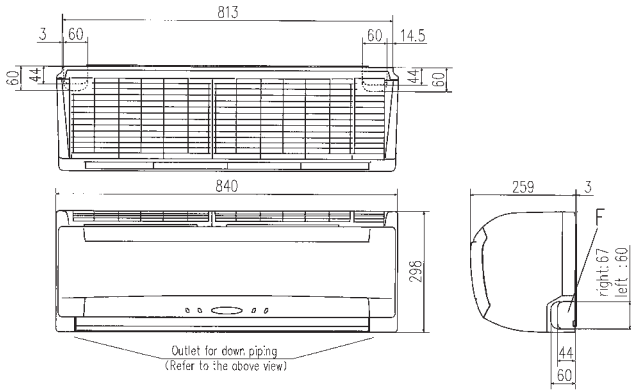

Напольные

SRF25ZMX-S SRF35ZMX-S SRF50ZMX-S

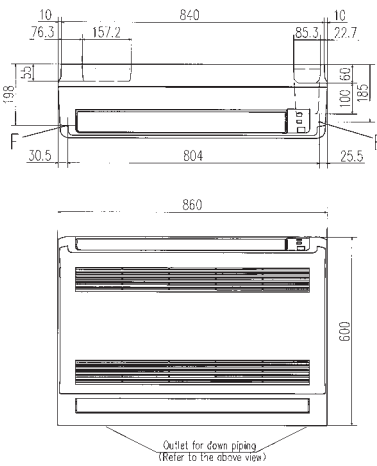

Symbol	Content
A	Gas piping Model: 25.35 : $\phi 9.52$ (3/8") (Flare) 35 : $\phi 12.7$ (1/2") (Flare)
B	Liquid piping Model: $\phi 6.35$ (1/4") (Flare)
C	Hole on wall for right rear piping ( $\phi 65$ )
D	Hole on wall for left rear piping ( $\phi 65$ )
E	Drain hose VP16 (O. D. 22)
F	Screw point (to fasten the indoor unit)
G	Outlet for piping (on both side)

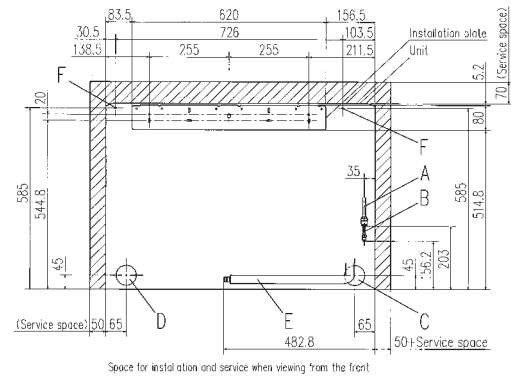

Канальные

SRR25ZJ-S SRR35ZJ-S SRR50ZJ-S SRR60ZJ-SI

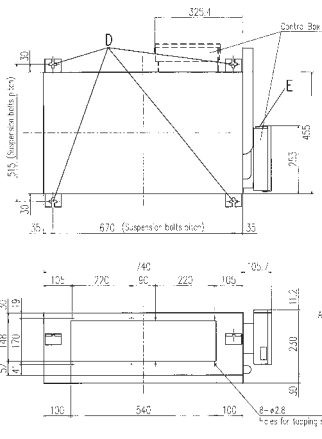

Symbol	Content
A	Gas piping Model: SRR25ZJ-S : $\phi 9.52$ (3/8") (Flare) SRR35ZJ-S : $\phi 12.7$ (1/2") (Flare)
B	Liquid piping Model: $\phi 6.35$ (1/4") (Flare)
C	Drain piping VP16 (O. D. 22)
D	Support air ducts Model: $\phi 65$
E	Power supply intake Model: $\phi 65$

Кассетные

FDTC25VF FDTC35VF FDTC40VF FDTC50VF FDTC60VF

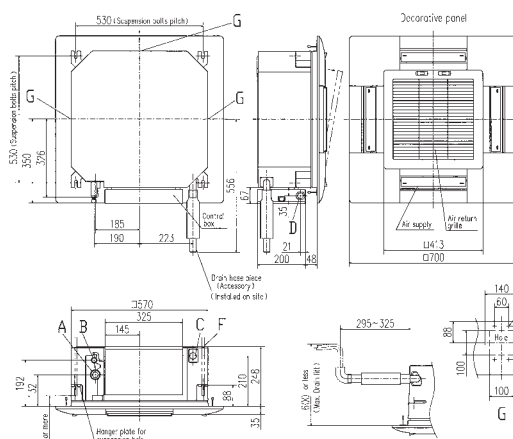

Symbol	Content
A	Gas piping Model: 25.35 : $\phi 9.52$ (3/8") (Flare) 35 : $\phi 12.7$ (1/2") (Flare)
B	Liquid piping Model: $\phi 6.35$ (1/4") (Flare)
C	Drain piping Compatible with VP16 (Standard) or VP16 (used with machine boots)
D	Hole for wiring $\phi 25$
E	Support air ducts M16 or M18
F	Air outlet opening for ducting (R4000 out)

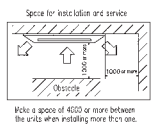

## Канальный низко/средненапорный

FDUM50VF

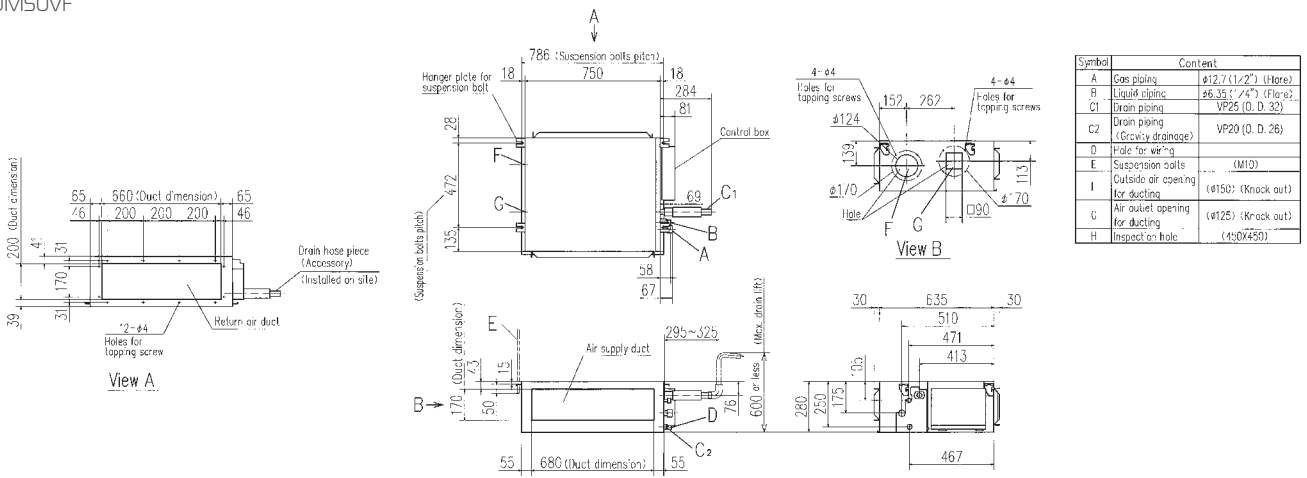

## Потолочные

FDENS0VF

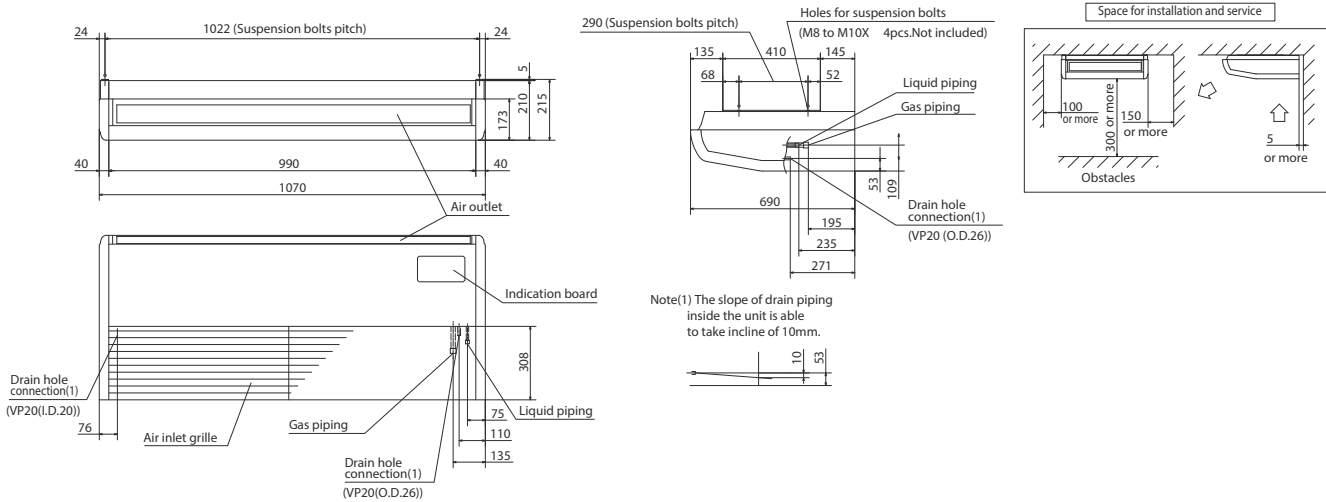

## НАРУЖНЫЕ БЛОКИ

SRC20ZMX-S SRC25ZMX-S SRC35ZMX-S  
SRC45ZMP-S

Symbol	Content	20-25-35	45
A	Service valve connection (gas side)	ø9.52 (3/8") (Flare)	ø12.7 (1/2") (Flare)
B	Service valve connection (liquid side)	ø6.35 (1/4") (Flare)	ø6.35 (1/4") (Flare)
C	Pipe/cable draw-out hole		
D	Drain discharge hole	ø20x2places	ø20x2places
E	Anchor bolt hole	M10x4places	M10x4places

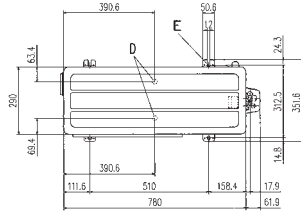
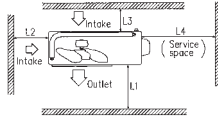

Minimum installation space

Examples of installation		I	II	III	IV
Dimensions	L1	Open	280	280	180
	L2	100	75	Open	Open
	L3	100	80	80	80
	L4	250	Open	250	Open

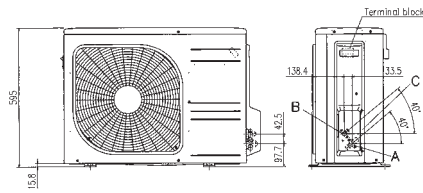

SRC40ZMX-S SRC50ZMX-S SRC60ZMX-S  
SRC50ZM-S

Symbol	Content	
A	Service valve connection (gas side)	ø12.7 (1/2") (Flare)
B	Service valve connection (liquid side)	ø6.35 (1/4") (Flare)
C	Pipe/cable draw-out hole	
D	Drain discharge hole	ø20x2places
E	Anchor bolt hole	M10x4places

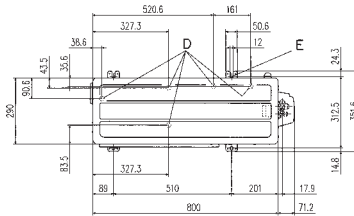
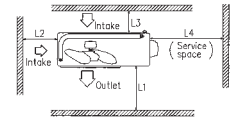

Minimum installation space

Examples of installation		I	II	III	IV
Dimensions	L1	Open	280	280	180
	L2	100	75	Open	Open
	L3	100	80	80	80
	L4	250	Open	250	Open

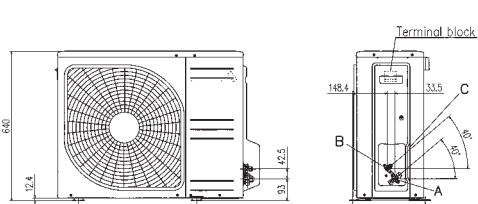

SRC20ZM-S SRC25ZM-S SRC35ZM-S

Symbol	Content	
A	Service valve connection (gas side)	ø9.52 (3/8") (Flare)
B	Service valve connection (liquid side)	ø6.35 (1/4") (Flare)
C	Pipe/cable draw-out hole	
D	Drain discharge hole	ø20x2places
E	Anchor bolt hole	M10x4places

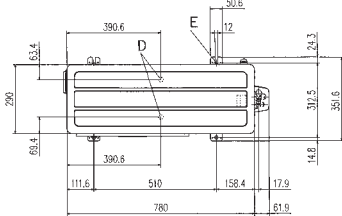
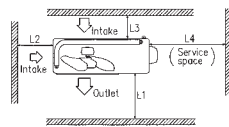

Minimum installation space

Examples of installation		I	II	III	IV
Dimensions	L1	Open	280	280	180
	L2	100	75	Open	Open
	L3	100	80	80	80
	L4	250	Open	250	Open

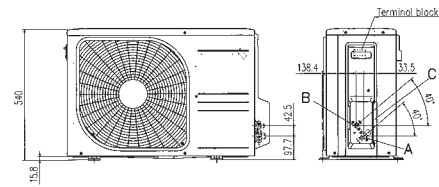

SRC25ZMP-S SRC35ZMP-S

Symbol	Content	
A	Service valve connection (gas side)	ø9.52 (3/8") (Flare)
B	Service valve connection (liquid side)	ø6.35 (1/4") (Flare)
C	Pipe/cable draw-out hole	
D	Drain discharge hole	ø20x2places
E	Anchor bolt hole	M10x4places

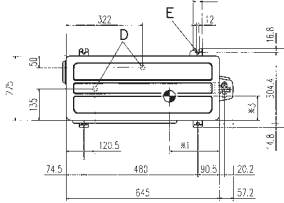
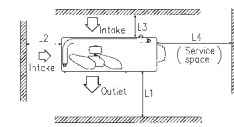

Minimum installation space

Dimensions		#1	#2	#3
	MCS1	210	240	115
	SRC25ZMP-S	210	240	115
	SRC35ZMP-S	222	240	108

Examples of installation

Dimensions		I	II	III	IV
	L1	Open	280	280	180
	L2	100	75	Open	Open
	L3	100	80	80	80
	L4	250	Open	250	Open

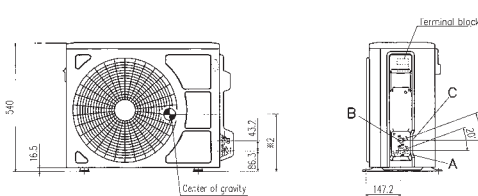

SRC20HG-S SRC28HG-S SRC40HG-S

Symbol	Content	20-28	40
A	Service valve connection (gas side)	ø9.52 (3/8") (Flare)	ø12.7 (1/2") (Flare)
B	Service valve connection (liquid side)	ø6.35 (1/4") (Flare)	ø6.35 (1/4") (Flare)
C	Pipe/cable draw-out hole		
D	Drain discharge hole	ø20x2places	ø20x2places
E	Anchor bolt hole	M10x4places	M10x4places

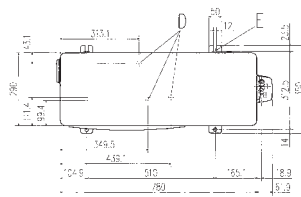
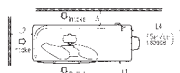

Minimum installation space

Examples of installation		I	II	III	IV
Dimensions	L1	Open	280	280	180
	L2	100	75	Open	Open
	L3	100	80	80	80
	L4	250	Open	250	Open

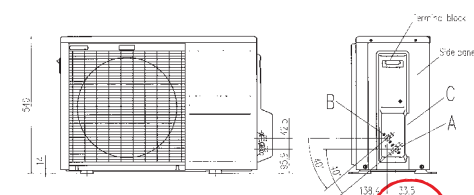

SRC50HE-SI SRC56HE-SI SRC63HE-SI

Symbol	Content	
A	Service valve connection (gas side)	ø12.7 (1/2") (Flare)
B	Service valve connection (liquid side)	ø6.35 (1/4") (Flare)
C	Pipe/cable draw-out hole	
D	Drain discharge hole	ø20x2places
E	Anchor bolt hole	M10x4places

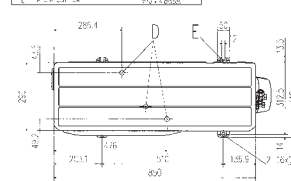

Minimum installation space

Examples of installation		I	II	III	IV
Dimensions	L1	Open	280	280	180
	L2	100	75	Open	Open
	L3	100	80	80	80
	L4	250	Open	250	Open

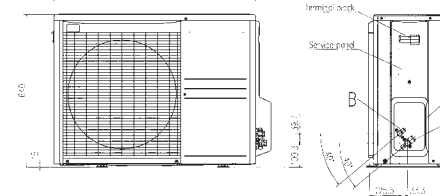

SRC63ZM-S SRC72ZM-S SRC80ZM-S  
SRC7HE-SI

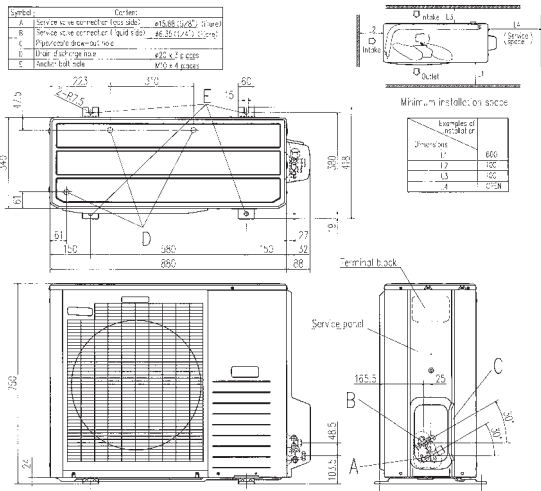

SCM40ZJ-S SCM45ZJ-S

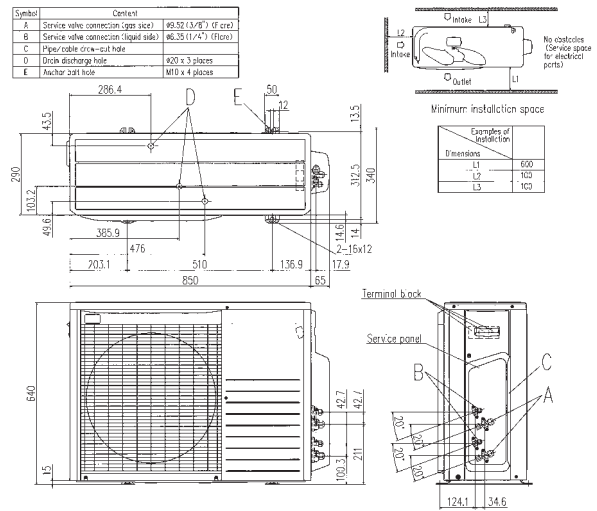

SCM50ZJ-SI SCM60ZJ-SI

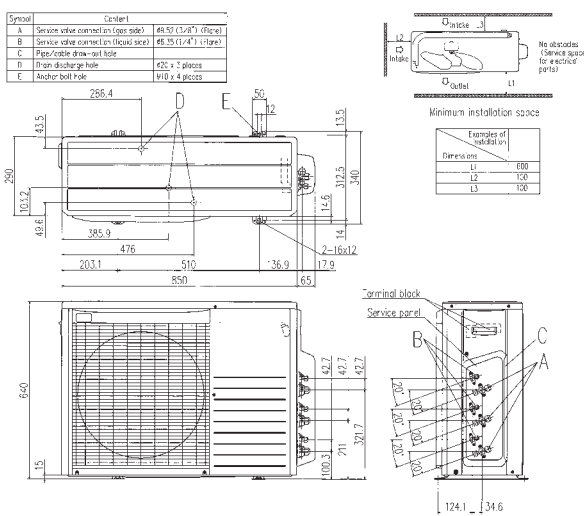

SCM72ZJ-SI SCM80ZJ-SI

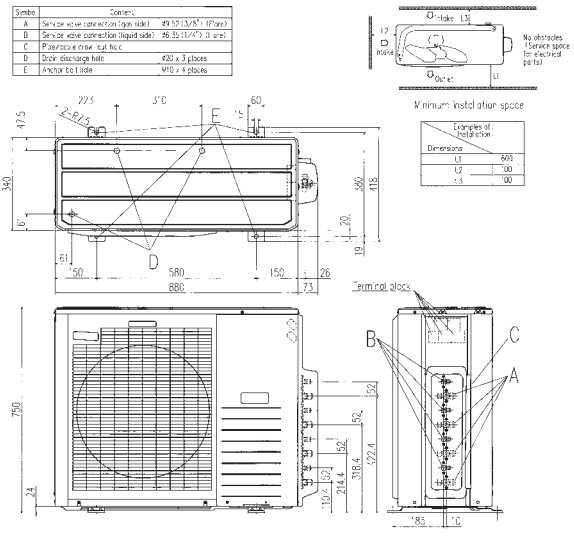

SCM100ZJ-SI

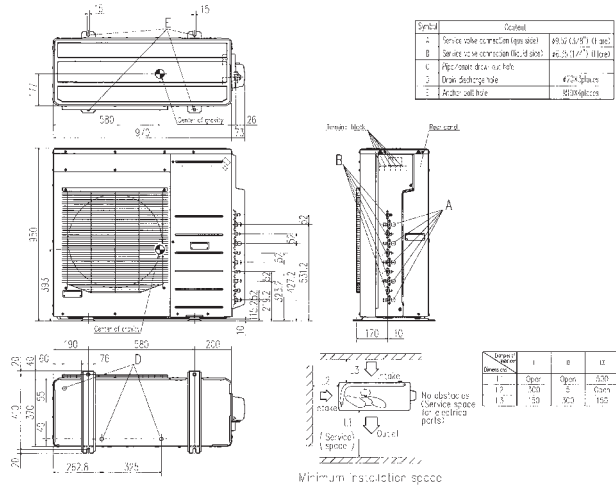

SCM125ZJ-SI

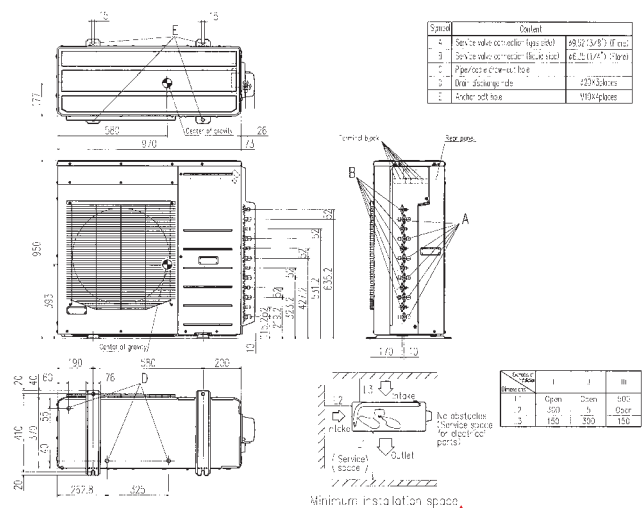

# Полупромышленные системы

---

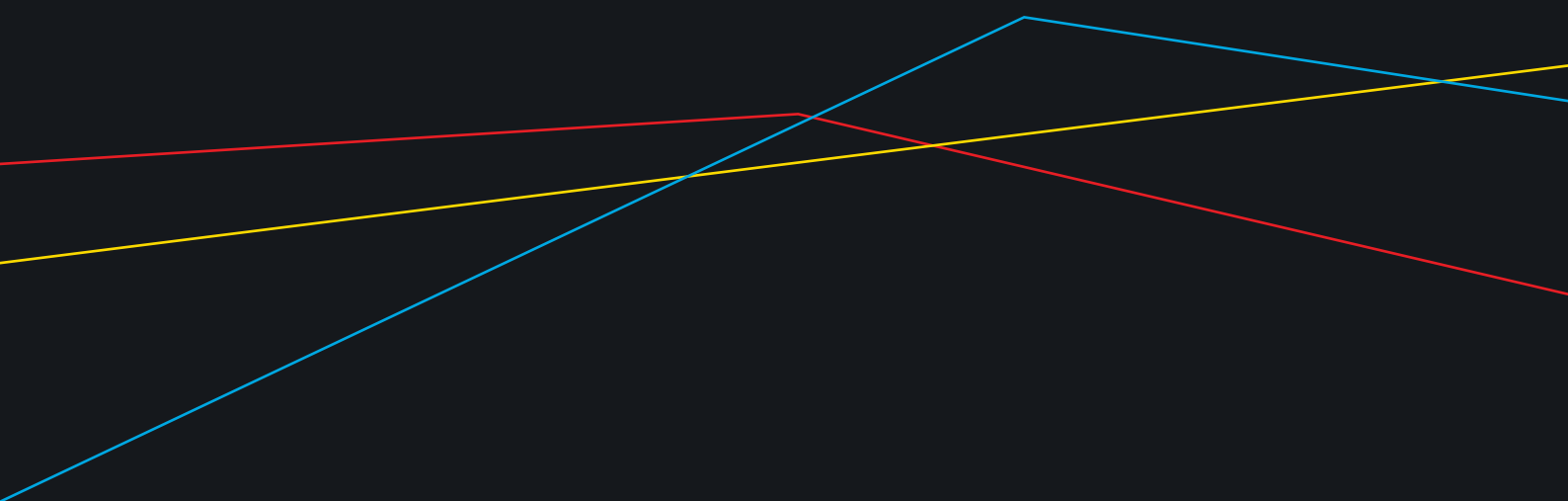





Полупромышленные системы кондиционирования – промежуточное звено между бытовым и промышленным климатическим оборудованием. Они используются там, где бытовые кондиционеры уже не справятся и отличаются от них большей мощностью. Mitsubishi Heavy Industries Ltd. расширяет привычные стандарты и в модельный ряд включает множество моделей от 4 до 28 кВт.

Полупромышленные системы универсальны и имеют широкую сферу применения. Это оптимальное решение для обеспечения комфортным микроклиматом объектов с большой площадью и тепловой нагрузкой, таких как:

- ▲ магазины,
- ▲ гостиницы, рестораны,
- ▲ небольшие производственные площадки,
- ▲ большие квартиры коттеджи,
- ▲ административные здания,
- ▲ выставочные комплексы.

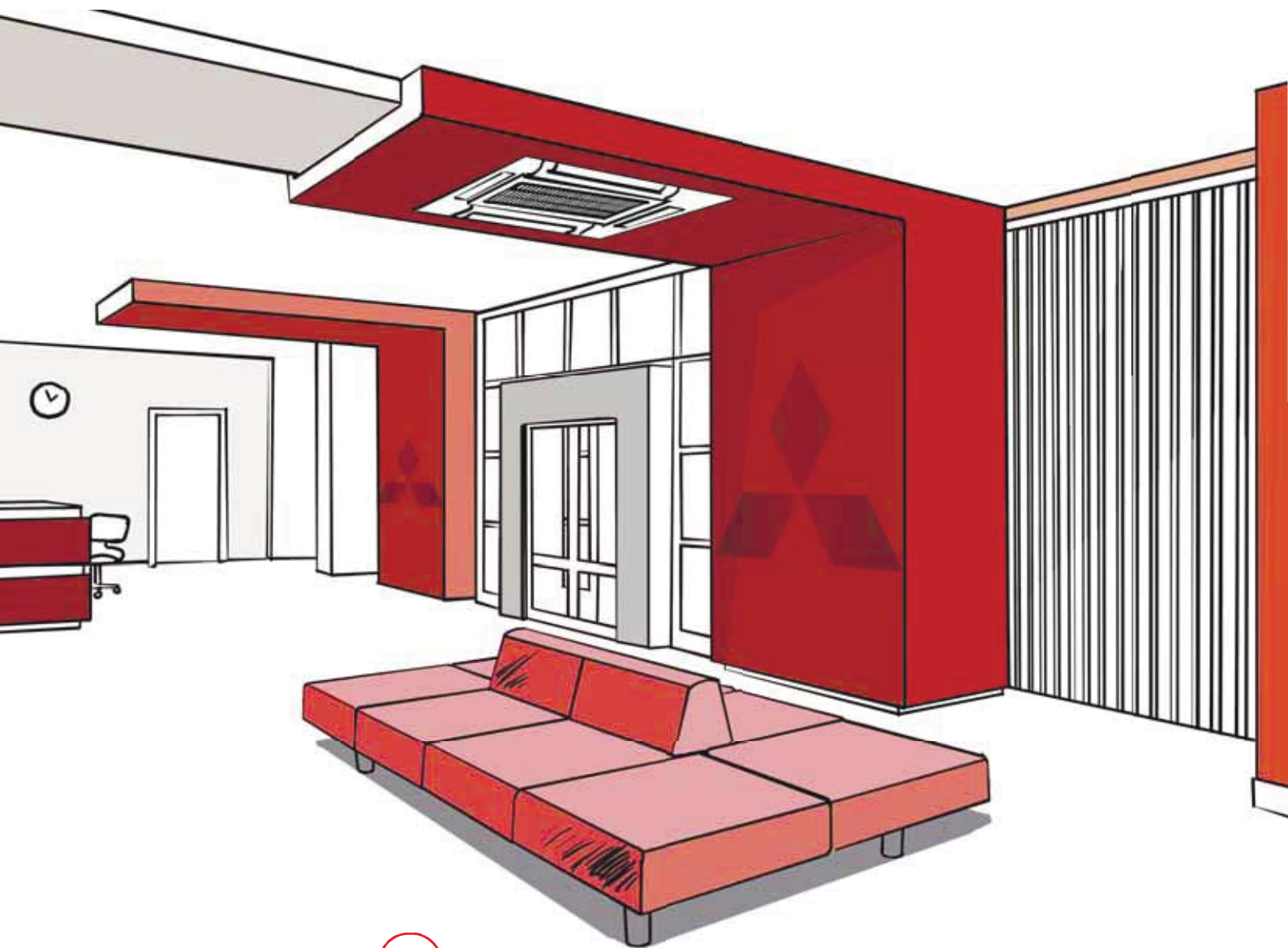



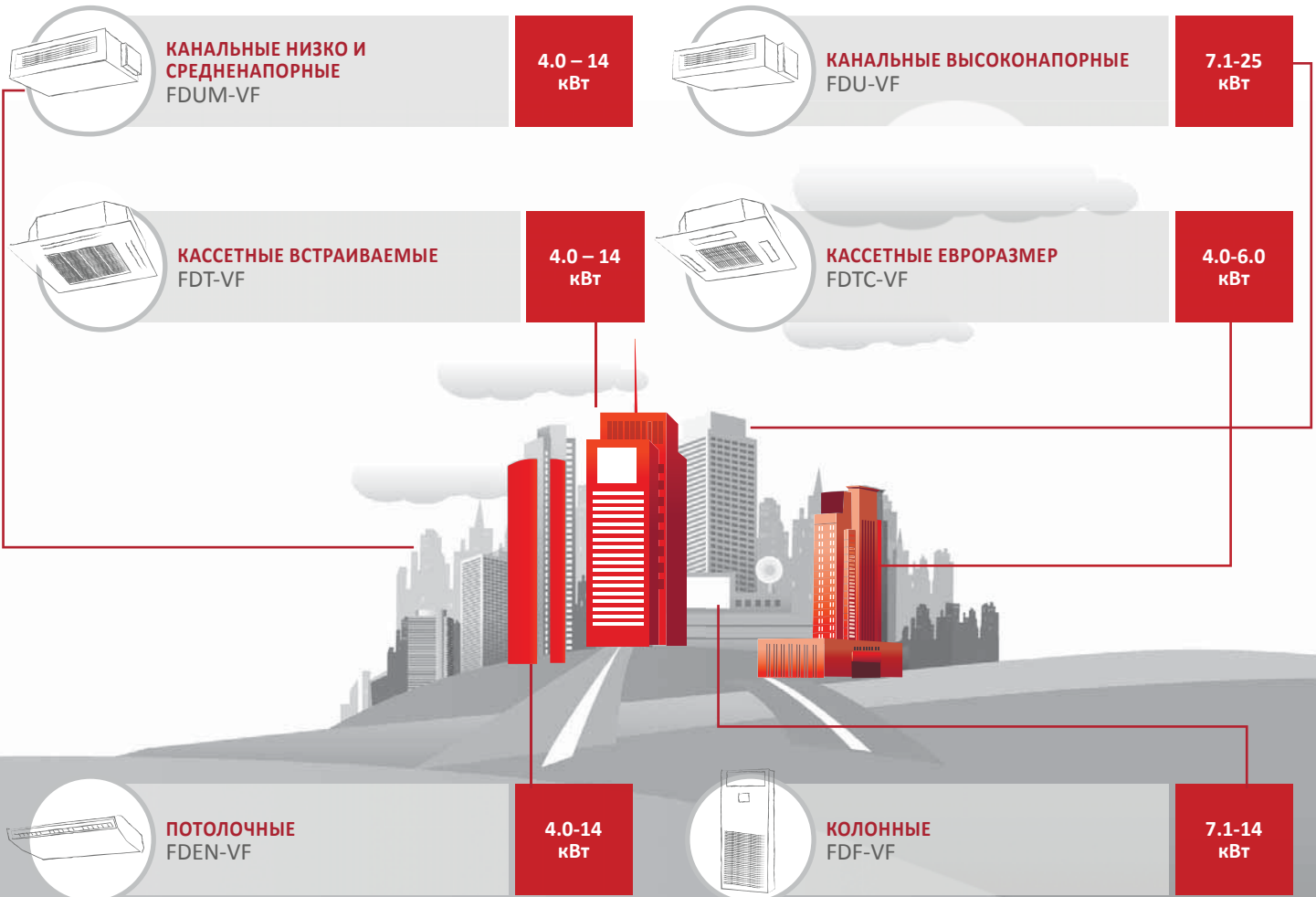

Корпорация Mitsubishi Heavy Industries производит современные и высокотехнологичные полупромышленные кондиционеры. В модельном ряду MHI представлены все типы внутренних блоков подобных систем:



Внутренние блоки можно подключать к наружным блокам, представленным четырьмя сериями, отличающимися количеством моделей, техническими характеристиками, габаритами и стоимостью.

Серии наружных блоков полупромышленных сплит-систем MHI:

-  HyperInverter
-  MicroInverter
-  StandardInverter
-  V-multi – полупромышленная мульти-сплит-система

Все оборудование MHI изготавливается с использованием только собственных комплектующих и агрегатов, а высокоэффективные компрессоры производятся на отдельных собственных заводах, имеющих научно-исследовательские центры, конструкторские бюро и строжайший контроль качества. Таким образом высокое качество оборудования контролируется с момента разработки отдельных деталей и элементов до сборки готового изделия.

# НАРУЖНЫЕ БЛОКИ

## Серия Hyper Inverter



Hyper Inverter – самые современные и технологически продвинутые наружные блоки в модельном ряду Mitsubishi Heavy Industries. Серия отличается наивысшим в отрасли коэффициентом энергоэффективности, широкими возможностями мощного теплового насоса, увеличенной длиной межблочных магистралей.

Mitsubishi Heavy Industries заботится об окружающей среде и старается снизить степень техногенного воздействия посредством повышения показателей экологичности и энергосбережения выпускаемого оборудования. Этот принцип реализован в серии HyperInverter на 100%. Благодаря техническим характеристикам чрезвычайно мощного и экономичного теплового насоса, оборудование способно обогревать помещение при уличной температуре до -20°C без значительного снижения производительности. Применение новейших технологий и материалов позволило в 2 раза (до 100 м) увеличить допустимую длину межблочной магистрали в моделях от 10 до 14,5 кВт по сравнению с базовыми инверторными моделями. Монтировать наружные блоки теперь можно без ущерба для облика здания, в любом подходящем месте.



4-6 кВт



7 кВт



10-14,5 кВт

Характеристики		Наружный блок	FDC7MNX	FDC100VN(S)X	FDC125VN(S)X	FDC140VN(S)X
Электропитание			1 фазный, 220/230/240В 50Гц (3 фазный 380/400В 50 Гц)			
Производительность в режиме охлаждения	ISO-T1(JIS)	кВт	7,1 (3,2-8,0)	10,0 (4,0-11,2)	12,5 (5,0-14,0)	14,0 (5,0-16,0)
Производительность в режиме нагрева 1ф/220В (VN)	ISO-T1(JIS)	кВт	8,0 (3,6-9,0)	11,2 (4,0-12,5)	14,0 (4,0-17,0)	16,0 (4,0-18,0)
Производительность в режиме нагрева 3ф/380В (VS)	ISO-T1(JIS)	кВт	-	11,2 (4,0-16,0)	14,0 (4,0-18,0)	16,0 (4,0-20,0)
Потребляемая мощность при охлаждении		кВт	2,04	2,50	3,23	4,19
Потребляемая мощность при обогреве		кВт	1,94	2,58	3,48	4,20
Коэффициент энергоэффективности EER (охлаждение)			3,48	4,00	3,81	3,34
Коэффициент энергоэффективности COP (нагрев)			4,12	4,34	4,08	3,81
Пусковой ток		A	5			
Рабочий ток при охлаждении		A	17	24	26	26
Рабочий ток при обогреве		A	17	24	26	26
Уровень шума	охлаждение	дБ (A)	48	48	48	49
	обогрев		51	50	50	52
Внешние габариты блоков		мм	750x880x340	1300x970x370	1300x970x370	1300x970x370
Масса блоков		кг	60	105	105	105
Диаметр труб хладагента		диаметр (жидкость/газ) мм (дюйм)	ø 9,52(3/8) / ø 15,88 (5/8)			
Тип компрессора			Роторный			
Совместимый пульт ДУ			RC-E5 (проводной), RC-EX1A			
Максимальная длина трубопровода/перепад высот между блоками		м	50/30		100/30	
Хладагент			R 410 A			
Рабочий диапазон наружных температур при охлаждении		°C	-15...+43 °C			
Рабочий диапазон наружных температур при нагреве		°C	-20...+20 °C			

## ВЫСОКАЯ ЭНЕРГОЭФФЕКТИВНОСТЬ

Наиболее высокий уровень энергосбережения в отрасли был достигнут благодаря нашим последним технологиям, таким как высокоэффективный двухроторный компрессор последнего поколения, новая система управления парокompрессионным циклом, а также новейшим инверторным системам управления производительностью компрессора и вентиляторов наружного блока.

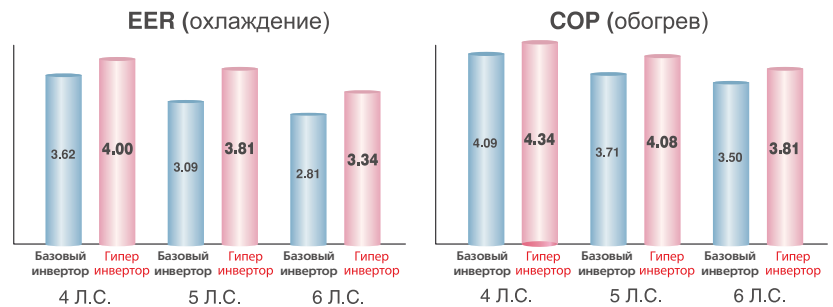

## МОШНЫЙ ОБОГРЕВ

Максимальная мощность обогрева для моделей линейки Hyper Inverter (кВт):

	ГИПЕР ИВЕРТОР	БАЗОВЫЙ ИВЕРТОР
FDC100VSX (4 Л.С., 3 фазный 380В)	16,0	12,5
FDC125VSX (5 Л.С., 3 фазный 380В)	18,0	16,0
FDC140VSX (6 Л.С., 3 фазный 380В)	20,0	16,5

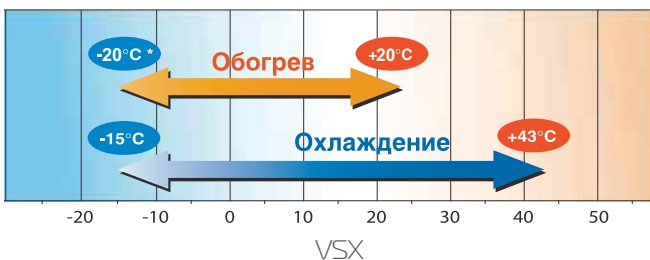

\*для моделей 10-14,5 кВт

## БОЛЬШАЯ ДЛИНА ФРЕОНОВОЙ МАГИСТРАЛИ

\*для моделей 10-14,5 кВт

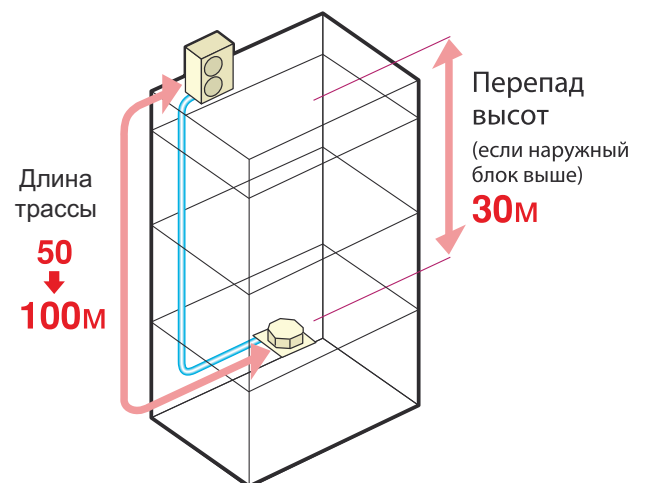

## ЛИДИРУЮЩЕЕ ПОЛОЖЕНИЕ В ОТРАСЛИ В ОБОГРЕВЕ ПОМЕЩЕНИЙ СРЕДИ МОДЕЛЕЙ ДАННОГО КЛАССА

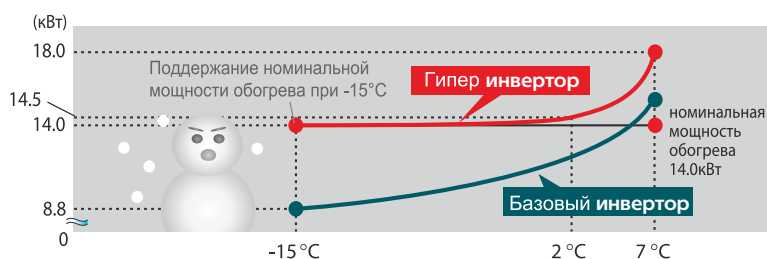

Благодаря оптимизации холодильного контура и эффективно-го управления производительностью посредством электронного расширительного клапана, а также разработкой новейших двухроторных компрессоров собственного производства, мощность обогрева была значительно увеличена. Серия Hyper Inverter способна увеличить температуру в помещении в считанные минуты и эффективно поддерживать заданную температуру в регионах с холодным климатом.

Температура поступающего в помещение из кондиционера воздуха может достичь 40°C уже через 4 минуты после включения последнего при температуре наружного воздуха на уровне около 0°C, а через 8 минут температура воздуха на выходе из кондиционера достигнет уже 50°C.

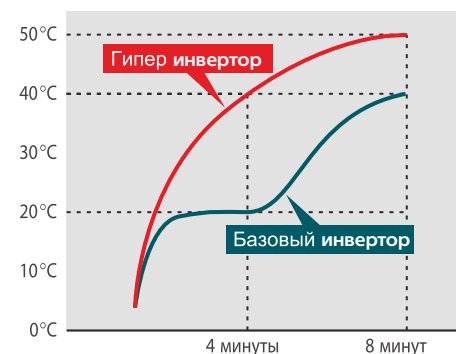

# НАРУЖНЫЕ БЛОКИ

## Серия Micro Inverter

Серия Micro Inverter – базовая линейка DC-инверторных полупромышленных сплит-систем. Включает 5 типов кондиционеров холодопроизводительностью от 10 до 25 кВт. В серии реализованы новейшие разработки и технологии в области кондиционирования воздуха. Благодаря широкой линейке внутренних блоков и расширенным техническим возможностям, полупромышленные сплит-системы MHI серии Micro Inverter могут использоваться в помещениях самого различного типа и площади.

кВт	4.0	5.0	6.0	7.1	10	12.5	14.0	20	25
л.с.	1.5	2	2.5	3	4	5	6	8	10
Micro Inverter					■	■	■	■	■



FDC100VN  
FDC125VN  
FDC140VN  
(4.0~6.0 л.с.)



FDC200VS  
(8.0 л.с.)



FDC250VS  
(10.0 л.с.)

### КОМПАКТНЫЕ РАЗМЕРЫ И ВЫСОКАЯ ЭНЕРГОЭФФЕКТИВНОСТЬ

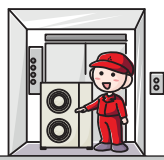

Коэффициент энергоэффективности двух вентиляторных блоков повышен, а размеры уменьшены. Теперь большие блоки можно перевозить прямо в лифте.

#### КОМПАКТНОСТЬ

Уменьшение габаритов и повышение энергоэффективности произошло за счет применения двухроторного компрессора (4-6 л.с.) Применение двухроторного компрессора с двигателем постоянного тока позволило увеличить частоту вращения ротора до 120 об/сек, что дает возможность достичь более высокой производительности при меньшем рабочем объеме. Оптимальное, векторное\* управление компрессором позволило снизить пусковой ток и уменьшить вибрации.

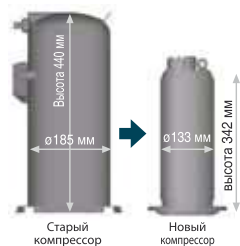

\* Новейшая технология инверторного управления, повышающая производительность компрессора за счет выработки тока синусоидальной формы

#### ПРИМЕНЕНИЕ ИНВЕРТОРНОГО КОМПРЕССОРА

Модели 8-10 л.с.

С помощью спирального компрессора с инверторным управлением достигается высокая эффективность в широком диапазоне производительностей. Кроме того, существенно уменьшен пусковой ток. Высота компрессора уменьшена на 3.2%, объем на 31.8%.

#### ШИРОКИЙ ДИАПАЗОН РАБОЧИХ УСЛОВИЙ

Новая конструкция позволила расширить диапазон рабочих условий и дает возможность работы на тепло при температуре наружного воздуха до -20°C, на холод до -15°C

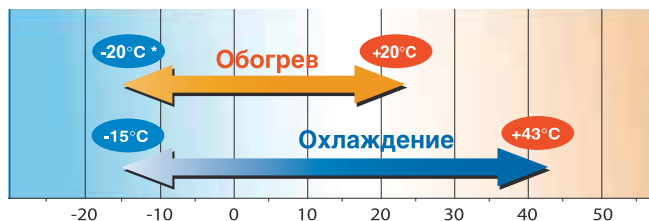



# НАРУЖНЫЕ БЛОКИ

## Серия Standard Inverter

Standard Inverter – новая серия инверторных наружных блоков холодопроизводительностью 3,0 и 3,5 л.с. (7,1 и 9,0 кВт). Это наиболее выгодное предложение в своем классе. Производителю удалось достичь оптимального баланса между стоимостью и сочетанием всех преимуществ инверторных технологий: высокой энергоэффективностью, низким уровнем шума, отсутствием пусковых токов.

кВт	4.0	5.0	6.0	7.1	9.0	10	12.5	14.0	20	25
л.с.	1.5	2	2.5	3	3.5	4	5	6	8	10
Micro Inverter				■	■					



FDC71VNP (3.0HP)



FDC90VNP (3.5HP)



### КОМПАКТНЫЙ ДИЗАЙН НАРУЖНОГО БЛОКА

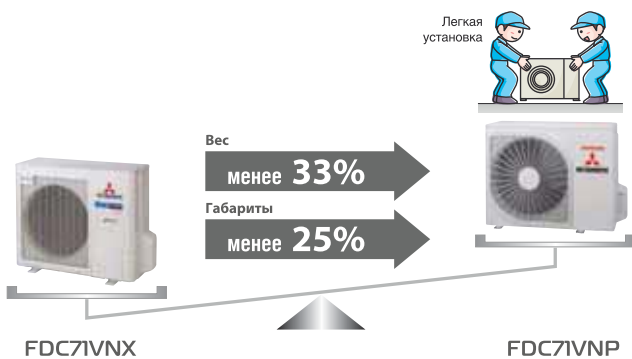

### ДИАПАЗОН НАРУЖНЫХ ТЕМПЕРАТУР

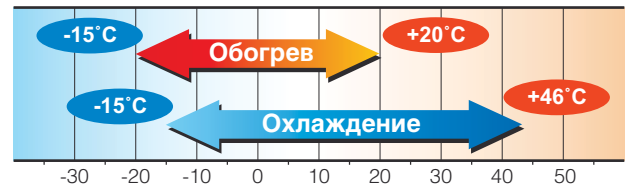

### ДЛИНА ФРЕОНОВОЙ МАГИСТРАЛИ

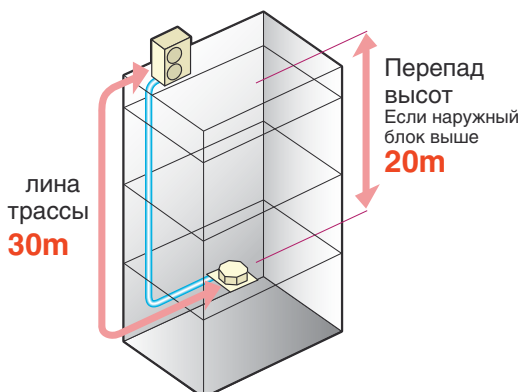

### ВЫСОКИЙ КОЭФФИЦИЕНТ СЕЗОННОЙ ЭНЕРГОЭФФЕКТИВНОСТИ ПРИ ОБОГРЕВЕ И ОХЛАЖДЕНИИ

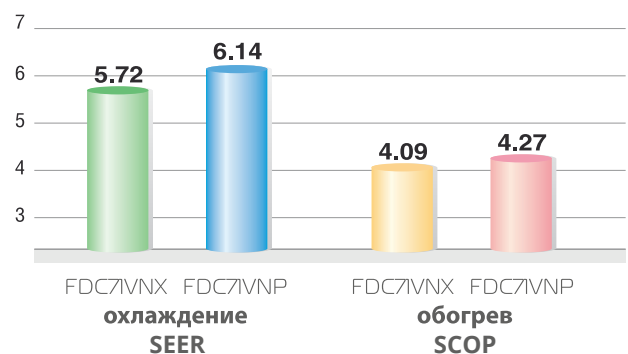

Высокий показатель энергоэффективности в моделях Standard Inverter достигается за счет оптимальной системы контроля.

# МУЛЬТИ-СПЛИТ-СИСТЕМА V-MULTI

Система V-multi хорошо подходит для больших однообъемных помещений, помещений сложной формы (например, L-образных) и предоставляет широкие возможности выбора и комбинирования внутренних блоков. Можно использовать внутренние блоки различного типа и разной производительности, блоки одного типа и разной производительности, а также блоки различного типа и одинаковой производительности. К одному наружному блоку подключается до 4 внутренних. Внутренние блоки, подключенные к одному внешнему должны работать в одних и тех же условиях (в помещении с однородной тепловой нагрузкой), в одном помещении. Если условия работы внутренних блоков различны, может возникнуть нехватка или избыток холодопроизводительности. Все блоки должны управляться с одного пульта ДУ. Если используется несколько пультов, один должен быть основным, остальные – вспомогательными.

Двойной тип

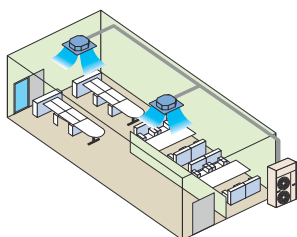

Тройной тип

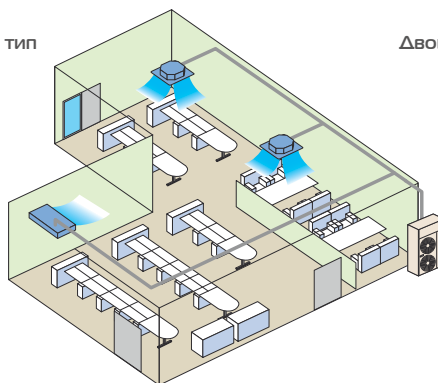



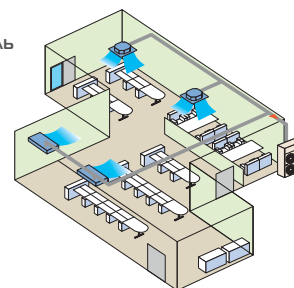





Двойной дубль



## КОМБИНАЦИЯ ВНУТРЕННИХ БЛОКОВ

Модели	Мощность блоков						Комбинация		
	40	50	60	71	100	125	Двойной	Тройной	Двойной дубль
Кассетный <b>FDT</b> 	●	●	●	●	●	●	●	●	●
Кассетный (600x600 мм) <b>FDC</b> 	●	●	●				●	●	●
Низко/средненапорный канальный <b>FDUM</b> 	●	●	●	●	●	●	●	●	
Потолочный <b>FDEN</b> 	●	●	●	●	●	●	●	●	●
Настенный <b>SRK</b> Используется только с наружным блоком V-Multi 		●	●				●	●	
Канальный <b>FDF</b> 				●	●	●	●		

## КОМБИНАЦИЯ НАРУЖНЫХ БЛОКОВ

Внешние блоки	<i>Hyper Inverter</i>				Micro Inverter				
									
	FDC71VN	FDC100VN FDC100VSX	FDC125VN FDC125VSX	FDC140VN FDC140VSX	FDC100V FDC100VS	FDC125V FDC125VS	FDC140V FDC140VS	FDC200V	FDC250V
Двойной тип	40 + 40	50 + 50	60 + 60 50 + 71	71 + 71	50 + 50	60 + 60 50 + 71	71 + 71	100 + 100 71 + 125	125 + 125
Тройной тип				50 + 50 + 50			50 + 50 + 50	71 + 71 + 71	60+60+125 71+71+100
Двойной дубль								50+50+50+50	60+60+60+60

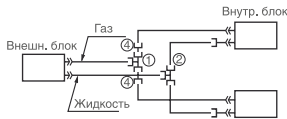
**МОНТАЖ ТРУБ**
**1x2**
**Модели FDC71-100**  
 (набор разветвителей DIS-WA1)

(Пример)

Модель	Комб-ция внутр. бл.	Жидкость		Газ	
		Глав. труба	Распрветвь	Глав. труба	Распрветвь
FDC71	40+40				
FDC100	50+50	φ9,52X10,8	φ9,52X10,8	φ15,88X11,0	φ12,7X10,8
FDC125	60+60				
FDC140	71+71				

(DIS-WA1)

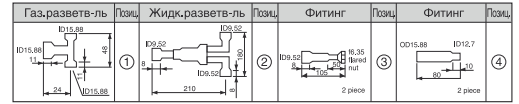

Примечания: (1) Для монтажа жидкостной магистрали φ9,52 мм в комбинациях с внутренними блоками 151-251 используйте фитинг ③.  
 (2) Фитинг ④ – только для моделей FDC71-100

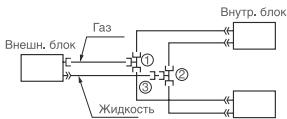
**Модели FDU200-250**  
 (набор разветвителей DIS-WB1)

(Пример)

Модель	Комб-ция внутр. бл.	Жидкость		Газ	
		Глав. труба	Распрветвь	Глав. труба	Распрветвь
FDU200	100+100	φ9,52X10,8	φ9,52X10,8	φ25,4X10,8	φ15,88X11,0
FDU250	125+125	φ12,7X10,8	φ9,52X10,8	φ25,4X10,8	φ15,88X11,0

(DIS-WB1)

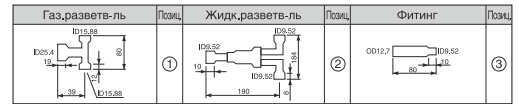

Примечание: (1) Если при монтаже модели FDU200 длина главной трубы превышает 40 м, то следует установить жидкостную трубу φ12,7 мм

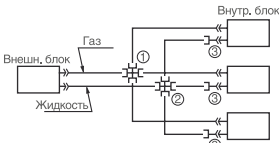
**1x3**
**Модель FDC140**  
 (набор разветвителей DIS-TA1)

(Пример)

Модель	Комб-ция внутр. бл.	Жидкость		Газ	
		Глав. труба	Распрветвь	Глав. труба	Распрветвь
FDC140	50+50+50	φ9,52X10,8	φ9,52X10,8	φ15,88X11,0	φ12,7X10,8

(DIS-TA1)

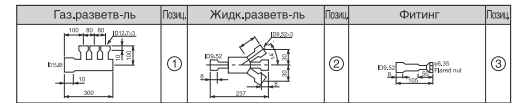

Примечание: (1) Для монтажа жидкостной магистрали φ9,52 мм к внутреннему блоку используйте фитинг ③.

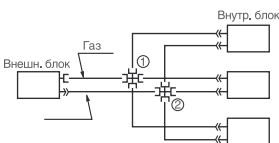
**Модель FDU200**  
 (набор разветвителей DIS-TB1)

(Пример)

Модель	Комб-ция внутр. бл.	Жидкость		Газ	
		Глав. труба	Распрветвь	Глав. труба	Распрветвь
FDU200	71+71+71	φ9,52X10,8	φ9,52X10,8	φ25,4X11,0	φ15,88X10,8

(DIS-TB1)

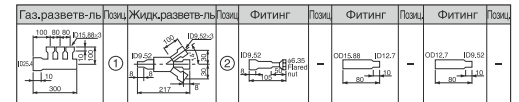

Примечание: (1) Если длина главной трубы превышает 40 м, следует установить жидкостную трубу φ12,7 мм.

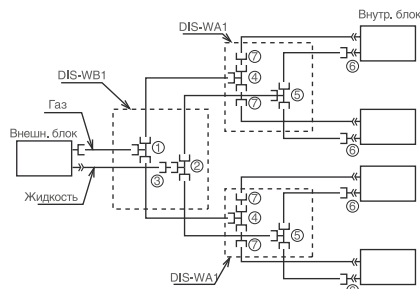
**1x4**
**Модели FDU200-250**  
 (набор разветвителей DIS-WA1X2set, DIS-WB1X1set)

Модель	Комб-ция внутр. бл.	Жидкость			Газ		
		Глав. труба	1-я распрветвь	2-я распрветвь	Распрветвь	1-я распрветвь	2-я распрветвь
FDU200	50+50+50+50	φ9,52X10,8	φ9,52X10,8	φ9,52X10,8	φ25,4X11,0	φ15,88X11,0	φ12,7X10,8
FDU250	60+60+60+60	φ12,7X10,8					φ15,88X11,0

Примечания: (1) Если при монтаже модели FDU200 длина главной трубы превышает 40 м, то следует установить жидкостную трубу φ12,7 мм  
 (2) Для монтажа жидкостной магистрали φ9,52 мм к внутреннему блоку используйте фитинг ⑥.  
 (3) Фитинг ⑦, устанавливается только для модели FDU200

(DIS-WB1)

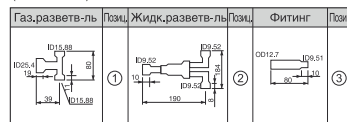

(DIS-WA1)

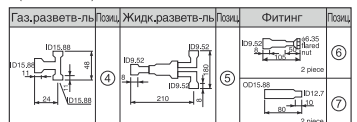

МОДЕЛЬ			Холодопроизводительность					
			<i>Hyper Inverter</i>					
			Л.С.	1.5	2.0	2.5	3.0	4.0
			кВт	4.0	5.0	6.0	7.1	10.0
			Btu/h	13,700	17,100	19,100	23,900	34,100
			kcal/h	3,440	4,300	4,816	6,020	8,600
КАССЕТНЫЕ	Кассетные <b>FDT</b> 	Комплект	1 фаза	FDT40ZMXVF	FDT50ZMXVF	FDT60ZMXVF	FDT71VNXVF1	FDT100VNXVF1
								FDT100VSXVF1
		Внутренний блок	3 фазы	FDT40VF	FDT50VF	FDT60VF	FDT71VF1	FDT100VF1
	Внешний блок	1 фаза	SRC40ZMX-S	SRC50ZMX-S	SRC60ZMX-S	FDC71VNX	FDC100VNX	
		3 фазы					FDC100VSX	
	Кассетные компактные евроразмер (600 x 600 мм) <b>FDTC</b> 	Комплект	1 фаза	FDTC40ZMXVF	FDTC50ZMXVF	FDTC60ZMXVF		
Внутренний блок			FDTC40VF	FDTC50VF	FDTC60VF			
Внешний блок		1 фаза	SRC40ZMX-S	SRC50ZMX-S	SRC60ZMX-S			
КАНАЛЬНЫЕ	Высоконапорные <b>FDU</b> 	Комплект	1 фаза				FDU71VNXVF1	FDU100VNXVF1
			3 фазы					FDU100VSXVF1
		Внутренний блок				FDU71VF1	FDU100VF1	
		Внешний блок	1 фаза				FDC71VNX	FDC100VNX
	3 фазы						FDC100VSX	
	Низко/средненапорные <b>FDUM</b> 	Комплект	1 фаза	FDUM40ZMXVF	FDUM50ZMXVF	FDUM60ZMXVF	FDUM71VNXVF1	FDUM100VNXVF1
			3 фазы					FDUM100VSXVF1
		Внутренний блок		FDUM40VF	FDUM50VF	FDUM60VF	FDUM71VF1	FDUM100VF1
Внешний блок		1 фаза	SRC40ZMX-S	SRC50ZMX-S	SRC60ZMX-S	FDC71VNX	FDC100VNX	
	3 фазы					FDC100VSX		
ПОТОЛОЧНЫЕ	FDEN 	Комплект	1 фаза	FDEN40ZMXVF	FDEN50ZMXVF	FDEN60ZMXVF	FDEN71VNXVF1	FDEN100VNXVF1
			3 фазы					FDEN100VSXVF1
	Внутренний блок		FDEN40VF	FDEN50VF	FDEN60VF	FDEN71VF1	FDEN100VF1	
	Внешний блок	1 фаза	SRC40ZMX-S	SRC50ZMX-S	SRC60ZMX-S	FDC71VNX	FDC100VNX	
3 фазы						FDC100VSX		
КОЛОННЫЕ	FDF 	Комплект	1 фаза				FDF71VNXVD1	FDF100VNXVD1
			3 фазы					FDF100VSXVD1
	Внутренний блок				FDF71VD1	FDF100VD1		
	Внешний блок	1 фаза				FDC71VNX	FDC100VNX	
3 фазы						FDC100VSX		
НАРУЖНЫЕ БЛОКИ								

### Холодопроизводительность

		Micro Inverter						Standard Inverter	
	5.0	6.0	4.0	5.0	6.0	8.0	10.0	3.0	3.5
	12.5	14.0	10.0	12.5	14.0	20.0	25.0	7.1	9.0
	42,700	47,800	34,100	42,700	47,800	68,300	85,400	23,900	30,300
	10,750	12,040	8,600	10,750	12,040	17,200	21,500	6,020	7,630
	FDT125VNXVF	FDT140VNXVF	FDT100VNVF1	FDT125VNVF	FDT140VNVF			FDT71VNPVF1	FDT90VNPVF1
	FDT125VSXVF	FDT140VSXVF	FDT100VSF1	FDT125VSF	FDT140VSF				
	FDT125VF	FDT140VF	FDT100VF1	FDT125VF	FDT140VF			FDT71VF1	FDT100VF1
	FDC125VNX	FDC140VNX	FDC100VN	FDC125VN	FDC140VN			FDC71VNP	FDC90VNP
	FDC125VSX	FDC140VSX	FDC100VS	FDC125VS	FDC140VS				
	FDU125VNXVF	FDU140VNXVF	FDU100VNVF1	FDU125VNVF	FDU140VNVF			FDU71VNPVF1	FDU90VNPVF1
	FDU125VSXVF	FDU140VSXVF	FDU100VSF1	FDU125VSF	FDU140VSF	FDU200VSF	FDU250VSF		
	FDU125VF	FDU140VF	FDU100VF1	FDU125VF	FDU140VF	FDU200VF	FDU250VF	FDU71VF1	FDU100VF1
	FDC125VNX	FDC140VNX	FDC100VN	FDC125VN	FDC140VN			FDC71VNP	FDC90VNP
	FDC125VSX	FDC140VSX	FDC100VS	FDC125VS	FDC140VS	FDC200VS	FDC250VS		
	FDUM125VNXVF	FDUM140VNXVF	FDUM100VNVF1	FDUM125VNVF	FDUM140VNVF			FDUM71VNPVF1	FDUM90VNPVF1
	FDUM125VSXVF	FDUM140VSXVF	FDUM100VSF1	FDUM125VSF	FDUM140VSF				
	FDUM125VF	FDUM140VF	FDUM100VF1	FDUM125VF	FDUM140VF			FDUM71VF1	FDUM100VF1
	FDC125VNX	FDC140VNX	FDC100VN	FDC125VN	FDC140VN			FDC71VNP	FDC90VNP
	FDC125VSX	FDC140VSX	FDC100VS	FDC125VS	FDC140VS				
	FDEN125VNXVF	FDEN140VNXVF	FDEN100VNVF1	FDEN125VNVF	FDEN140VNVF			FDEN71VNPVF1	FDEN90VNPVF1
	FDEN125VSXVF	FDEN140VSXVF	FDEN100VSF1	FDEN125VSF	FDEN140VSF				
	FDEN125VF	FDEN140VF	FDEN100VF1	FDEN125VF	FDEN140VF			FDEN71VF1	FDEN100VF1
	FDC125VNX	FDC140VNX	FDC100VN	FDC125VN	FDC140VN			FDC71VNP	FDC90VNP
	FDC125VSX	FDC140VSX	FDC100VS	FDC125VS	FDC140VS				
	PDF125VNXVD	PDF140VNXVD	PDF100VNV1	PDF125VNV1	PDF140VNV1			PDF71VNPVD1	PDF90VNPVD1
	PDF125VSXVD	PDF140VSXVD	PDF100VS1	PDF125VS1	PDF140VS1				
	PDF125VD	PDF140VD	PDF100VD1	PDF125VD	PDF140VD			PDF71VD1	PDF100VD1
	FDC125VNX	FDC140VNX	FDC100VN	FDC125VN	FDC140VN			FDC71VNP	FDC90VNP
	FDC125VSX	FDC140VSX	FDC100VS	FDC125VS	FDC140VS				



# Серия FDUM-VF



FDUM 50/60/71/100/125/140VF

## ФУНКЦИОНАЛЬНЫЕ ОСОБЕННОСТИ



**ПРИМЕНЕНИЕ.** Низко и средненапорные каналные кондиционеры серии FDUM-VF устанавливаются в помещениях с небольшой протяженностью воздуховодов.



**ТИХИЕ.** Кондиционеры FDUM-VF тихие, поэтому часто применяются в жилых объектах или в гостиницах, где к уровню шума предъявляются повышенные требования.



**КОМПАКТНЫЕ.** Тонкий и легкий корпус можно монтировать в условиях ограниченного пространства, он легко размещается за подвесным потолком. Высота блока – всего 280 мм.



**ЛЕГКИЕ В ОБСЛУЖИВАНИИ.** Сервисное обслуживание можно проводить без демонтажа блока. Блок вентилятора (крыльчатка и электродвигатель) может быть извлечен целиком с правой стороны.

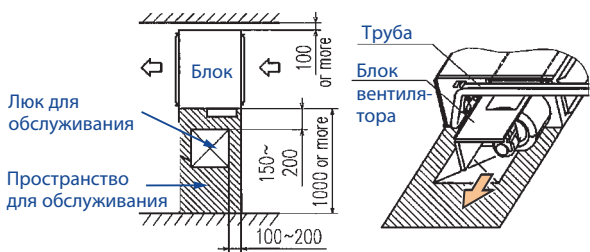

**КОМФОРТНЫЕ.** Интеллектуальная система автоматически определяет требуемое статическое давление (ESP) и самостоятельно поддерживает необходимый

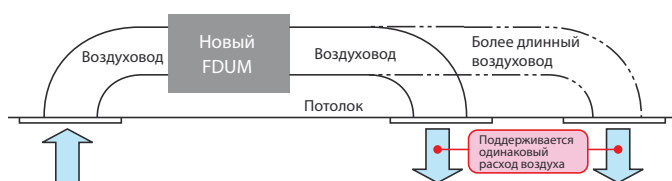

расход воздуха, обеспечивая требуемый воздухообмен. Обработанный воздух равномерно распространяется по всему периметру помещения, обеспечивая комфортное кондиционирование.



**ПРОСТЫЕ В ПРОЕКТИРОВАНИИ.** Система обладает широким диапазоном изменения внешнего статического давления (от 10 до 100 Па), что значительно упрощает проектирование воздуховодов. При помощи DC-электродвигателя вентилятора оптимальный расход воздуха достигается автоматически.

10Па

100Па

Напором воздуха и статическим давлением можно управлять в ручном режиме и задавать параметры с помощью проводного ПДУ RC-E5 или RC-EX1, регулируя необходимый воздухообмен и контролируя давление.



**УДОБНЫЕ В УПРАВЛЕНИИ.** В зависимости от назначения помещения, особенностей эксплуатации климатической системы и личных предпочтений, пользователь может выбрать один из четырех пультов управления.



**УНИВЕРСАЛЬНЫЕ.** Внутренний блок FDUM-VF можно подключать к мульти-сплит-системе серии SCM-ZJ-S



**ЭКОНОМИЯ НА МОНТАЖЕ.** Благодаря тому, что дренажная помпа встроена, монтаж системы FDUM-VF обходится дешевле.



Пульты управления на выбор (опция)

Проводные

Беспроводные



**Набор фильтров (опция)**

UM-FL1EF для 50

UM-FL2EF для 60/71

UM-FL3EF для 100/125/140

\*Потери давления на фильтре – 5 Па



RC-EX1



RC-E5



RCH-E3

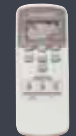

RCN-KIT3-E

Характеристики			FDUM40ZMXVF	FDUM50ZMX-S	FDUM60ZMX-S	FDU71VNPVF1	FDU71VNX	FDU90VNPVF1
Внутренний блок			FDUM40VF	FDUM50VF	FDUM60VF	FDU71VF1	FDU71VF1	FDU100VF1
Наружный блок			SRC40ZMX-S	SRC50ZMX-S	SRC60ZMX-S	FDC71VNP	FDC71VNX	FDC90VNP
Электропитание			1 фаза 220-240 В 50 Гц, 1 фаза 220 В 60 Гц					
Производительность охлаждения	ISO-TI(JIS)	кВт	4,0 (1,1~4,7)	5,0 (1,1~5,6)	5,6 (1,1~6,3)	7,1 (1,4~7,1)	7,1 (3,2~8,0)	9,0 (1,9~9,0)
Производительность обогрева	ISO-TI(JIS)	кВт	4,5 (0,6~5,4)	5,4 (0,6~6,3)	6,7 (0,6~7,1)	7,1 (1,0~7,1)	8,0 (3,6~9,0)	9,0 (1,5~9,0)
Потребляемая мощность при охлаждении		кВт	0,952	1,38	1,54	2,63	2,03	2,65
Потребляемая мощность при обогреве		кВт	1,07	1,45	1,75	1,96	1,99	2,25
Коэффициент энергоэффективности EER (охлаждение) / COP (обогрев)			4,2/4,21	3,62/ 3,72	3,64/3,83	2,70 / 3,62	3,5 / 4,02	3,40 / 4,00
Пусковой ток (макс. рабочий ток)			A	5 (12)	5 (15)	5 (15)	5 (17)	5 (18,0)
Уровень шума	Внутренний блок (УHi/Hi/Me/Lo)	дБ(A)	37/32/29/26	37/32/29/26	36/31/28/25	33/29/25	38/33/29/25	38/36/30
	Внешний блок (охлаждение/обогрев)	дБ(A)	50	54/50	54	54	51/48	57/55
Расход воздуха внутреннего блока	Внутренний (УHi/Hi/Me/Lo)	м³/мин	13/10/9/8	13/10/9/8	20/15/13/10	19/15/10	24/19/15/10	28/25/19
	Внешний (охлаждение/обогрев)	м³/мин	36/33	40/33	41,5/39	36/36	60/50	63/49,5
Статический напор (стандартный / максимальный)			35/100	35/100	35/100	35/200	35/100	60/100
Внешние габариты	Внутренний	мм	280*750*635			280*950*635		280*1 370*740
	Наружный	мм	640*800(+71)*290			750*880(+88)*340		
Масса блоков	Внутренний	кг	29	29	34	34	34	54
	Внешний	кг	45	45	45	45	60	57
Диаметр труб хладагента (жидкость/газ)			мм (дюйм)			6,35 (1/4") / 12,7 (1/2")		9,52(3/8") / 15,88(5/8")
Тип компрессора			Роторный					
Макс. длина трубопровода / перепад высот между блоками			м	30/20	30/20	30/20	50/30	30/20
Рабочий диапазон наружных температур	Охлаждение	°C	-15~43			-15~46	-15~43	-15~46
	Обогрев	°C	-15~20	-15~20	-15~20	-15~20	-20~20	-15~20

Характеристики			FDUM100VNVA	FDUM125VNVA	FDUM140VNVA	FDUM100VSVF	FDUM125VSVF	FDUM140VSVF	
Внутренний блок			FDUM100VF1	FDUM125VF	FDUM140VF	FDUM100VF1	FDUM125VF	FDUM140VF	
Наружный блок			FDC100VN	FDC125VN	FDC140VN	FDC100VS	FDC125VS	FDC140VS	
Электропитание			1 фаза 220-240В 50 Гц, 1 фаза 220В 60Гц			3 фазы 380-415В 50 Гц, 3 фаза 380В 60Гц			
Производительность охлаждения	ISO-TI(JIS)	кВт	10,0 (4,0~11,2)	12,5 (5,0~14,0)	14,0 (5,0~14,5)	10,0 (4,0~11,2)	12,5 (5,0~14,0)	14,0 (5,0~14,5)	
Производительность обогрева	ISO-TI(JIS)	кВт	11,2 (4,0~12,5)	14,0 (4,0~16,0)	16,0 (4,0~16,5)	11,2 (4,0~12,5)	14,0 (4,0~16,0)	16,0 (4,0~16,5)	
Потребляемая мощность при охлаждении		кВт	2,8	3,90	4,95	2,80	3,90	4,95	
Потребляемая мощность при обогреве		кВт	3,02	3,88	4,69	3,02	3,88	4,69	
Коэффициент энергоэффективности EER (охлаждение) / COP (обогрев)			3,57/3,71	3,21/3,61	2,83/3,41	3,57/3,71	3,21/3,61	2,83/3,41	
Пусковой ток (макс. рабочий ток)			A	5 (24)	5 (24)	5 (26)	5 (15)	5 (15)	
Уровень шума	Внутренний блок (УHi/Hi/Me/Lo)	дБ(A)	44/38/36/30	45/40/34/29	47/40/35/30	44/38/36/30	45/40/34/29	47/40/35/30	
	Внешний блок (охлаждение/обогрев)	дБ(A)	49	50/51	51	49	51	51	
Расход воздуха внутреннего блока	Внутренний (УHi/Hi/Me/Lo)	м³/мин	36/28/25/19	39/32/26/20	48/35/28/22	36/28/25/19	39/32/26/20	48/35/28/22	
	Внешний (охлаждение/обогрев)	м³/мин	75/73	75/73	75/73	75/73	75/73	75/73	
Статический напор (стандартный / максимальный)			60/100						
Внешние габариты	Внутренний	мм	280*1 370*740						
	Наружный	мм	845*970*370						
Масса блоков	Внутренний	кг	54						
	Внешний	кг	81	81	81	83	83	83	
Диаметр труб хладагента (жидкость/газ)			мм (дюйм)						
Тип компрессора			Роторный						
Макс. длина трубопровода / перепад высот между блоками			м	50/30					
Рабочий диапазон наружных температур	Охлаждение	°C	-15~43						
	Обогрев	°C	-20~20						

Характеристики сплит-систем с применением наружных блоков Hyper Inverter FDC100/125/140VNX(VSX) смотрите на стр. 56

# Серия FDU-VF



FDU 71/100/125/140VF

## ФУНКЦИОНАЛЬНЫЕ ОСОБЕННОСТИ



**ПРИМЕНЕНИЕ.** Высоконапорные каналные кондиционеры устанавливаются на объектах, где требуется большой воздушный обмен и устанавливаются воздуховоды большой протяженности. Они имеют большое статическое давление (до 200 Па) и могут кондиционировать сразу несколько комнат, так же они незаменимы для помещений с высокими потолками. Мощный поток этих сплит-систем гарантированно распространится по всему объему помещения, прокачивая воздух от пола до потолка.



**ТИХИЕ.** Уровень шума снижен на 12 дБ(А).

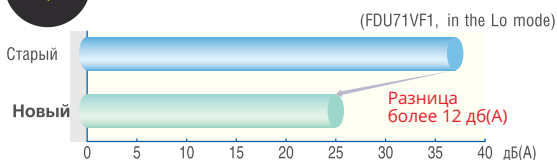

	Старый	Новый	Lomode
FDU71/100VF	37	25	менее 12дБ
FDU125/140VF	38	30	менее 8дБ



**КОМПАКТНЫЕ И ЛЕГКИЕ**  
УМЕНЬШЕНИЕ ГАБАРИТОВ (ТОЛЩИНЫ)



	Старый	Новый	
FDU71VF	297	280	17мм меньше
FDU100/125/140VF	350	280	70мм меньше

СНИЖЕНИЕ ВЕСА

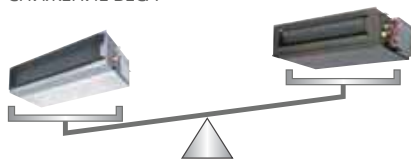

	Старый	Новый	
FDU71VF	40	34	6кг меньше
FDU100/125/140VF	63	34	29кг меньше



**ШИРОКОЕ ПРИМЕНЕНИЕ.** FDU-VF – одна из лучших серий кондиционеров каналного типа, представленных на рынке. Статическое давление, создаваемое этими кондиционерами, может достигать 200 Па. Необходимое значение ESP может быть задано вручную при помощи проводного пульта управления. При ручных настройках значение ESP необходимо предварительно рассчитать, исходя из требуемого расхода воздуха и потерь давления в воздуховоде.

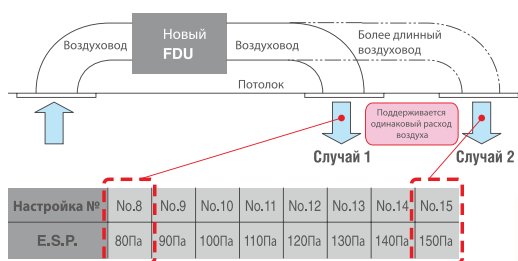

Старый 10-130Па → Новый 10-200Па

**RC-E5**  
Кнопка ESP  
Внешнее статическое давление (E.S.P.) может быть установлено этой кнопкой



**УДОБНЫЙ МОНТАЖ.** Встроенная дренажная помпа поднимает конденсат на высоту 600 мм от уровня фальшпотолка. Это решает проблему слива в том случае, если невозможно сделать плавный уклон дренажной трубы. А также дает возможность выполнить полностью скрытый монтаж блока и дренажного трубопровода в запотолочном пространстве, поэтому он подходит для установки в помещениях, где вмешательство в интерьер нежелательно.  
\*Помпа встроена в моделях FDU71/100/125/140VF

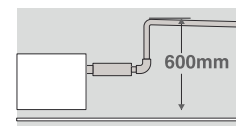

**УДОБНЫЕ В УПРАВЛЕНИИ.** В зависимости от назначения помещения, особенностей эксплуатации климатической системы и личных предпочтений, пользователь может выбрать один из 4 пультов управления.

Пульты управления на выбор (опция)

Проводные



RC-EX1

RC-E5

RCH-E3

Беспроводные



RCN-KIT3-E



Характеристики			FDU71VNPVF1	FDU71VNX	FDU90VNPVF1	FDU100VNV
Внутренний блок			FDU71VF1	FDU71VF1	FDU90VF1	FDU100VF1
Наружный блок			FDC71VNP	FDC71VNX	FDC90VNP	FDC100VN
Электропитание			1 фаза, 220/230/240В, 50 Гц			
Производительность охлаждения	ISO-TI(JIS)	кВт	7,1 (1,4-7,1)	7,1 (3,2-8,0)	9,0 (1,9-9,0)	10,0 (4,0-11,2)
Производительность обогрева	ISO-TI(JIS)	кВт	7,1 (1,0-7,1)	8,0 (3,6-9,0)	9,0 (1,5-9,0)	11,2 (4,0-12,5)
Потребляемая мощность при охлаждении		кВт	2,63	2,05	2,65	2,80
Потребляемая мощность при обогреве		кВт	1,96	2,01	2,25	3,02
Коэффициент энергоэффективности EER (охлаждение) / COP (обогрев)			2,70 / 3,62	3,46 / 3,98	3,40 / 4,00	3,57 / 3,71
Пусковой ток (макс. рабочий ток)			А	5 (14,5)	5 (18,0)	5 (25)
Уровень шума	Внутренний блок (Hi/Me/Lo)	дБ(А)	33/29/25	25-38	38/36/30	30-40
	Внешний блок (охлаждение/обогрев)	дБ(А)	54	51	57/55	49
Расход воздуха внутреннего блока	Внутренний (Hi/Me/Lo)	м³/мин	54	48/51	57/55	49
	Внешний (охлаждение/обогрев)	м³/мин	10-19	10-24	19-28	19-36
Статический напор (стандартный / максимальный)			39/200	35/200	60/200	60/200
Внешние габариты	Внутренний	мм	280*950*635			280*1 370*740
	Наружный	мм	640*800*290	750*880*340		845*970*370
Масса блоков	Внутренний	кг	34	34	54	54
	Внешний	кг	45	60	57	81
Диаметр труб хладагента (жидкость/газ)			мм (дюйм)	6,35 (1/4") / 12,7 (1/2")	9,52(3/8") / 15,88(5/8")	6,35 (1/4") / 15,88 (5/8") / 9,52(3/8") / 15,88(5/8")
Тип компрессора			Двухроторный			
Макс. длина трубопровода / перепад высот между блоками			м	30/20	50/30	30/20 / 50/30
Рабочий диапазон наружных температур	Охлаждение	°C	-15~46	-15~43	-15~46	-15~43
	Обогрев	°C	-15~20	-20~20	-15~20	-20~20

Характеристики			FDU125VNV	FDU140VNV	FDU100VSV	FDU125VSV	FDU140VSV	FDU200VSV	FDU250VSV	
Внутренний блок			FDU125VF	FDU140VF	FDU100VF	FDU125VF	FDU140VF	FDU200VF	FDU250VF	
Наружный блок			FDC125VN	FDC140VN	FDC100VS	FDC125VS	FDC140VS	FDC200VS	FDC250VS	
Электропитание			1 фаза, 220/230/240В, 50 Гц			3 фазы 380В 50 Гц				
Производительность охлаждения	ISO-TI(JIS)	кВт	12,5 (5,0-14,0)	14,0 (5,0-14,5)	10,0 (4,0-11,2)	12,5 (5,0-14,0)	14,0 (5,0-14,5)	20,0 (7,0-22,4)	25,0 (10,0-28,0)	
Производительность обогрева	ISO-TI(JIS)	кВт	14,0 (4,0-16,0)	16,0 (4,0-16,5)	11,2 (4,0-12,5)	14,0 (4,0-16,0)	16,0 (4,0-16,5)	22,4 (7,6-25,0)	28,0 (9,5-31,5)	
Потребляемая мощность при охлаждении		кВт	3,9	4,95	2,80	3,90	4,95	6,59	9,91	
Потребляемая мощность при обогреве		кВт	3,88	4,69	3,02	3,88	4,69	6,08	8,50	
Коэффициент энергоэффективности EER (охлаждение) / COP (обогрев)			3,21/3,61	2,82/3,41	3,57/3,71	3,21/3,61	2,83/3,41	3,03/3,34	2,52/2,39	
Пусковой ток (макс. рабочий ток)			А	5 (29)	5 (30)	5 (16)	5 (16)	5 (19)	5 (24) / 5 (27)	
Уровень шума	Внутренний блок (Hi/Me/Lo)	дБ(А)	внешний							
	Внешний блок (охлаждение/обогрев)	дБ(А)	29-45	30-47	30-44	29-45	30-47	51	52	
Расход воздуха внутреннего блока	Внутренний (Hi/Me/Lo)	м³/мин	20-39	22-48	19-36	20-39	22-48	51/60	68/80	
	Внешний (охлаждение/обогрев)	м³/мин	50/51	51	49	50/51	51	57	57	
Статический напор (стандартный / максимальный)			60/200	60/200	60/200	60/200	60/200	100/200	100/200	
Внешние габариты	Внутренний	мм	280*1 370*740						360*1 570*830	
	Наружный	мм	845*970*370						1300*970*370 / 1505*970*370	
Масса блоков	Внутренний	кг	54						92	
	Внешний	кг	81	81	83	83	83	122	140	
Диаметр труб хладагента (жидкость/газ)			мм (дюйм)	9,52(3/8") / 15,88(5/8")				9,52(3/8") / 22,4(7/8") / 12,7(1/2") / 25,4(7/8")		
Тип компрессора			Двухроторный			Спиральный				
Макс. длина трубопровода / перепад высот между блоками			м	50/30				70/30		
Рабочий диапазон наружных температур	Охлаждение	°C	-15~43							
	Обогрев	°C	-20~20							

Характеристики сплит-систем с применением наружных блоков Hyper Inverter FDC100/125/140VNX(VSX) смотрите на стр. 56

# Серия FDEN-VF



FDEN 40/50/60/71/100/125/140VF

## ФУНКЦИОНАЛЬНЫЕ ОСОБЕННОСТИ



**ПРИМЕНЕНИЕ.** Потолочные кондиционеры устанавливаются в помещениях, где нет подвесных потолков и в которых невозможно установить канальный или кассетный кондиционер. Внутренний блок FDEN-VF устанавливается непосредственно на потолок комнаты. Они позволяют экономить место на стенах, обеспечивают комфорт в узких и длинных помещениях.



**УДОБНЫЕ В МОНТАЖЕ.** В зависимости от места установки системы и особенностей обслуживаемого помещения, трубы к внутреннему блоку для подачи хладагента можно подвести с любой из трех сторон: сзади, справа или сверху, а дренажную трубу – слева или справа. Сервисное обслуживание при этом производится снизу. Данная конструкция значительно облегчает и упрощает монтаж и обслуживание.



**МОШНЫЕ.** Идеальны для помещений большой протяженности. Благодаря усовершенствованной форме воздушных каналов и высокой скорости воздушного потока, кондиционеры FDEN-VF выдают мощный поток воздуха, распространяющийся по всему периметру помещения.



**БЕЗ СКВОЗНЯКОВ.** С помощью пульта ДУ можно регулировать направление воздушного потока по горизонтали, тем самым исключая сквозняки и не допуская попадания холодного воздуха на людей, находящихся в помещении.



**КОМПАКТНЫЕ И ЛЕГКИЕ.** Внутренние блоки серии FDEN-VF одни из самых легких в своем классе, их вес – от 28 кг.



**ПРИВЛЕКАТЕЛЬНЫЙ ДИЗАЙН.** Внутренний блок компактен (высота – 210 или 250 мм), тонкий корпус с плавными линиями впишется практически в любой интерьер.

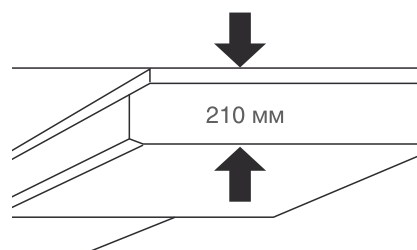

**КОМФОРТНОЕ УПРАВЛЕНИЕ.** В зависимости от назначения помещения, особенностей эксплуатации климатической системы и личных предпочтений, пользователь может выбрать один из четырех пультов управления работой кондиционера. ИК-приемник\* уже встроен в корпус внутреннего блока, что значительно облегчает подключение беспроводного пульта (RCN-E1R).

Блок FDEN-VF также можно подключать к интеллектуальной системе Super Link, обеспечивающей централизованное управление несколькими кондиционерами, есть возможность подключения к системе «умный дом» по стандартным протоколам связи.

\*В случае подключения проводного пульта ИК-приемник необходимо отключить.

Пульты управления на выбор (опция)

Проводные



RC-EX1



RC-E5



RCH-E3

Беспроводные



RCN-E1R



Характеристики			FDEN40ZMXVF	FDEN50ZMXVF	FDEN60ZMXVF	FDEN71VNPVF1	FDEN71VNX	FDEN90VNPVF1	FDEN100VNV	
Внутренний блок			FDEN40VF	FDEN50VF	FDEN60VF	FDEN71VF1	FDEN71VF1	FDEN100VF1	FDEN100VF1	
Наружный блок			SRC40ZMX-S	SRC50ZMX-S	SRC60ZMX-S	FDC71VNP	FDC71VNX	FDC90VNP	FDC100VN	
Электропитание			1 фаза 220В 50 Гц							
Производительность охлаждения	ISO-TI(JIS)	кВт	4,0 (1,1-4,7)	5,0 (1,1-5,6)	5,6 (1,1-6,3)	7,1 (1,4-7,1)	7,1 (3,2-8,0)	9,0 (1,9-9,0)	10,0 (4,0-11,2)	
Производительность обогрева	ISO-TI(JIS)	кВт	4,5 (0,6-5,4)	5,4 (0,6-6,3)	6,7 (0,6-7,1)	7,1 (1,0-7,1)	8,0 (3,6-9,0)	9,0 (1,5-9,0)	11,2 (4,0-12,5)	
Потребляемая мощность при охлаждении		кВт	1,02	1,53	1,78	2,50	2,11	2,75	2,85	
Потребляемая мощность при обогреве		кВт	1,10	1,46	1,87	1,96	2,11	2,25	2,97	
Коэффициент энергоэффективности EER (охлаждение) / COP (обогрев)			3,92/4,09	3,26/3,7	3,14/3,58	2,84/3,62	3,36/3,79	3,27/4,00	3,52/3,77	
Пусковой ток (макс. рабочий ток)			А	5 (12)	5 (15)	5 (15)	5 (17)	5 (18,0)	5 (24)	
Уровень шума	Внутренний блок (UH/Hi/Me/Lo)	дБ(А)	46/39/38/37	46/39/38/37	48/41/39/38	50/41/39/38	50/41/39/38	46/44/41/39	46/44/41/39	
	Внешний блок (охлаждение/обогрев)	дБ(А)	50	50/54	54	54	51/48	55/57	49	
Расход воздуха внутреннего блока	Внутренний (UH/Hi/Me/Lo)	м³/мин	11/10/9/7	11/10/9/7	20/16/14/12	20/16/14/12	20/16/14/12	28/26/23/21	28/26/23/21	
	Внешний (охлаждение/обогрев)	м³/мин	36/33	40/33	41,5/39	36/36	60/65	63/49,5	75/73	
Внешние габариты	Внутренний	мм	210*1070*690		210*1320*690	210*1320*690		250*1620*690		
	Наружный	мм	640*800*290			750*880*340		845*970*370		
Масса блоков	Внутренний	кг	28	28	37	37	37	49	49	
	Внешний	кг	45	45	45	45	60	57	81	
Диаметр труб хладагента (жидкость/газ)			мм (дюйм)	6,35 (1/4") / 12,7 (1/2")			9,52(3/8") / 15,88(5/8")		6,35 (1/4") / 15,88 (5/8")	9,52(3/8") / 15,88(5/8")
Тип компрессора			Двухроторный			Роторный			Спиральный	
Макс. длина трубопровода / перепад высот между блоками			м	30/20	30/20	30/20	30/20	50/30	30/20	50/30
Рабочий диапазон наружных температур	Охлаждение	°C	-15-43			-15-46		-15-46		-15-43
	Обогрев	°C	-20-20	-20-20	-20-20	-15-20	-20-20	-15-20	-20-20	

Характеристики			FDEN125VNV	FDEN140VNV	FDEN100VSV	FDEN125VSV	FDEN140VSV	
Внутренний блок			FDEN125VF	FDEN140VF	FDEN100VF	FDEN125VF	FDEN140VF	
Наружный блок			FDC125VN	FDC140VN	FDC100VS	FDC125VS	FDC140VS	
Электропитание			1 фаза 220В 50 Гц			3 фазы 380В 50 Гц		
Производительность охлаждения	ISO-TI(JIS)	кВт	12,5 (5,0-14,0)	14,0 (5,0-14,5)	10,0 (4,0-11,2)	12,5 (5,0-14,0)	14,0 (5,0-14,5)	
Производительность обогрева	ISO-TI(JIS)	кВт	14,0 (4,0-16,0)	16,0 (4,0-16,5)	11,2 (4,0-12,5)	14,0 (4,0-16,0)	16,0 (4,0-16,5)	
Потребляемая мощность при охлаждении		кВт	4,45	5,80	2,85	4,45	5,80	
Потребляемая мощность при обогреве		кВт	4,08	4,92	2,97	4,08	4,92	
Коэффициент энергоэффективности EER (охлаждение) / COP (обогрев)			2,81/3,43	2,41/3,25	3,51/3,77	2,83/3,43	2,41/3,25	
Пусковой ток (макс. рабочий ток)			А	5 (24)	5 (24)	5 (15)	5 (15)	5 (15)
Уровень шума	Внутренний блок (UH/Hi/Me/Lo)	дБ(А)	50/46/44/43	50/46/44/43	46/44/41/39	50/46/44/43	50/46/44/41	
	Внешний блок (охлаждение/обогрев)	дБ(А)	50/51	51	49	50/51	51	
Расход воздуха внутреннего блока	Внутренний (UH/Hi/Me/Lo)	м³/мин	32/29/26/23	32/29/26/23	28/26/23/21	32/29/26/23	32/29/26/23	
	Внешний (охлаждение/обогрев)	м³/мин	75/73	75/73	75/73	75/73	75/73	
Внешние габариты	Внутренний	мм	250*1 620*690				845*970*370	
	Наружный	мм	49				83	
Масса блоков	Внутренний	кг	81		81	83		
	Внешний	кг	81		81	83		
Диаметр труб хладагента (жидкость/газ)			мм (дюйм)	9,52(3/8") / 15,88(5/8")				
Тип компрессора			Роторный					
Макс. длина трубопровода / перепад высот между блоками			м	50/30				
Рабочий диапазон наружных температур	Охлаждение	°C	-15-43					
	Обогрев	°C	-20-20					

Характеристики сплит-систем с применением наружных блоков Hyper Inverter FDC100/125/140VNX(VSX) смотрите на стр. 56

# Серия FDT-VF



FDT 40/50/60/71/100/125/140VF

## ФУНКЦИОНАЛЬНЫЕ ОСОБЕННОСТИ

**ПРИМЕНЕНИЕ.** Кассетные кондиционеры являются самыми популярными среди полупромышленных моделей. Они имеют широкий спектр применения и только одно ограничение – для монтажа кассетных кондиционеров на объекте должен быть фальш-потолок.

**КОМФОРТНЫЕ.** Обработанный воздух кондиционеры FDT-VF подают сразу в четырех направлениях. Благодаря этому пользователь может выбрать сценарий кондиционирования, который обеспечит максимальный комфорт. При этом каждая из 4-х жалюзи регулируется индивидуально.



Для человека, который далеко от внутреннего блока



Для двух людей, одному из которых жарко, а второму холодно



Одновременное охлаждение двух зон, кухню и гостиную

**ЭСТЕТИЧНЫЕ.** Кассетные кондиционеры FDT-VF не участвуют в интерьере и позволяют реализовать любые дизайнерские решения. Компактный внутренний блок монтируется над подвесным потолком и полностью скрыт за декоративной решеткой. Оптимально подходит для стандартных архитектурных модулей подвесного потолка.

**ТИХИЕ.** Рекордно низкий уровень шума, от 30 дБ(А)

**ОБЕСПЕЧИВАЮТ ПРИТОК СВЕЖЕГО ВОЗДУХА.** Конструкция кондиционеров FDT-VF предоставляет возможность подключения воздухопроводов для подачи свежего воздуха в помещение.

**КОМПАКТНЫЕ И ЛЕГКИЕ.** Теплообменник имеет новую конструкцию и состоит из одной пластины (в предыдущих моделях он был составной), что позволило

существенно уменьшить высоту блока. А за счет применения электродвигателя постоянного тока удалось достичь высокой энергоэффективности, снизить массу и габариты блока.

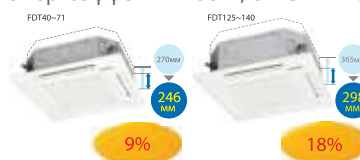

Форма теплообменника



**ПРОСТЫЕ В МОНТАЖЕ.** Пользуясь специальными окошками под угловыми крышками, внутренний блок можно выровнять, не снимая панель. Время монтажа уменьшается, сам монтаж упрощается.

Для установки ИК-приемника беспроводного пульта ДУ достаточно снять угловую крышку, на которой нанесен логотип MHI, и установить приемник на освободившееся место.



**УДОБНЫЕ В ОБСЛУЖИВАНИИ.** Проверить состояние дренажного поддона можно просто сняв угловую крышку. Благодаря новой конструкции блока мотор вентилятора можно заменить, не снимая панель.



**ЭКОНОМИЯ НА МОНТАЖЕ.** Дренажная помпа встроена. Дренаж можно поднимать на 700 мм от уровня потолка. Это обеспечивает большую свободу при прокладке дренажа. Гибкий шланг длиной 260 мм, поставляемый в качестве стандартного аксессуара, упрощает монтаж.

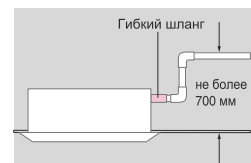

**ВЫБОР УПРАВЛЕНИЯ.** Для управления работой и установки настроек кондиционера пользователь может выбрать один из четырех пультов. Кондиционеры данной серии могут быть подключены к интеллектуальной системе SuperLink.



Пульты управления на выбор (опция)



RC-EX1



RC-E5



RCH-E3



RCN-T-36W-E



Характеристики			FDT40ZMXVF	FDT50ZMXVF	FDT60ZMXVF	FDT71VNPVF1	FDT71VNX	FDT90VNPVF1	FDT100VNV	
Внутренний блок			FDT40VF	FDT50VF	FDT60VF	FDT71VF1	FDT71VF	FDT100VF1	FDT100VF	
Наружный блок			SRC40ZMX-S	SRC50ZMX-S	SRC60ZMX-S	FDC71VNP	FDC71VNX	FDC90VNP	FDC100VN	
Электропитание			1 фаза 220/230/240В 50 Гц							
Производительность охлаждения	ISO-TI(JIS)	кВт	4,0 (1,1-4,7)	5,0 (1,1-5,6)	5,6 (1,1-6,3)	7,1 (1,4-7,1)	7,1 (3,2-8,0)	9,0 (1,9-9,0)	10,0 (4,0-11,2)	
Производительность обогрева	ISO-TI(JIS)	кВт	4,5 (0,6-5,4)	5,4 (0,6-6,3)	6,7 (0,6-7,1)	7,1 (1,0-7,1)	8,0 (3,6-9,0)	9,0 (1,5-9,0)	11,2 (4,0-12,5)	
Потребляемая мощность при охлаждении		кВт	0,93	1,29	1,52	2,50	2,04	2,67	2,76	
Потребляемая мощность при обогреве		кВт	1,06	1,29	1,70	1,90	1,94	2,19	2,74	
Коэффициент энергоэффективности EER (охлаждение) / COP (обогрев)			4,30/4,24	3,88/4,19	3,68/3,94	2,84/3,74	3,48/4,12	3,37/4,11	3,62/4,09	
Пусковой ток (макс. рабочий ток)			А	5 (12)	5 (15)	5 (15)	5 (14,5)	5 (17)	5 (18,0)	5 (24)
Уровень шума	Внутренний блок (UHi/Hi/Me/Lo)	дБ(А)	39/33/31/30	39/33/31/30	46/33/31/30	46/35/33/31	46/35/33/31	51/40/37/35	51/40/37/35	
	Внешний блок (охлаждение/обогрев)	дБ(А)	50	54/50	54	54	51/48	57/55	49	
Расход воздуха внутреннего блока	Внутренний (UHi/Hi/Me/Lo)	м³/мин	20/18/16/14	20/18/16/14	28/18/16/14	28/21/19/17	28/21/19/17	37/27/24/20	37/27/24/20	
	Внешний (охлаждение/обогрев)	м³/мин	36/33	40/33	41,5/39	36/36	60/50	63/49,5	75/73	
Внешние габариты	Внутренний	мм	246*840*840				298*840*840			
	Панель	мм	35*950*950							
	Наружный	мм	640*800*290			750*800*290	750*880*340	845*970*370		
Масса блоков	Внутренний	кг	22	22	24	24	24	27	27	
	Панель		5,5							
	Внешний	кг	45	45	45	45	60	57	81	
Диаметр труб хладагента (жидкость/газ)			мм (дюйм)	6,35 (1/4") / 12,7 (1/2")				9,52(3/8") / 15,88(5/8")	6,35 (1/4") / 15,88 (5/8")	9,52(3/8") / 15,88(5/8")
Тип компрессора			Спиральный			Двухроторный				
Макс. длина трубопровода / перепад высот между блоками			м	30/20	30/20	30/20	50/30	30/20	50/30	
Рабочий диапазон наружных температур	Охлаждение	°C	-15-43			-15-46	-15-43	-15-46	-15-43	
	Обогрев	°C	-20-20			-15-20	-20-20	-15-20	-20-20	

Характеристики			FDT125VNVF	FDT140VNVF	FDT100VSV	FDT125VSVF	FDT140VSVF	
Внутренний блок			FDT125VF	FDT140VF	FDT100VF	FDT125VF	FDT140VF	
Наружный блок			FDC125VN	FDC140VN	FDC100VS	FDC125VS	FDC140VS	
Электропитание			1 фаза 220/230/240В 50 Гц			3 фазы 380В 50 Гц		
Производительность охлаждения	ISO-TI(JIS)	кВт	12,5 (5,0-14,0)	14,0 (5,0-14,5)	10,0 (4,0-11,2)	12,5 (5,0-14,0)	14,0 (5,0-14,5)	
Производительность обогрева	ISO-TI(JIS)	кВт	14,0 (4,0-16,0)	16,0 (4,0-16,5)	11,2 (4,0-12,5)	14,0 (4,0-16,0)	16,0 (4,0-16,5)	
Потребляемая мощность при охлаждении		кВт	4,05	4,98	2,76	4,05	4,98	
Потребляемая мощность при обогреве		кВт	3,77	4,57	2,74	3,77	4,57	
Коэффициент энергоэффективности EER (охлаждение) / COP (обогрев)			3,09/3,71	2,81/3,5	3,62/4,09	3,09/3,71	2,81/3,5	
Пусковой ток (макс. рабочий ток)			А	5 (24)	5 (24)	5 (15)	5 (15)	5 (15)
Уровень шума	Внутренний блок (UHi/Hi/Me/Lo)	дБ(А)	51/42/40/37	51/43/41/38	51/40/37/35	51/42/40/37	51/43/41/38	
	Внешний блок (охлаждение/обогрев)	дБ(А)	50/51	51	49	50/51	51	
Расход воздуха внутреннего блока	Внутренний (UHi/Hi/Me/Lo)	м³/мин	37/30/27/23	37/30/27/23	37/27/24/20	37/30/27/23	37/30/27/23	
	Внешний (охлаждение/обогрев)	м³/мин	75/73	75/73	75/73	75/73	75/73	
Внешние габариты	Внутренний	мм	298*840*840					
	Панель	мм	35*950*950					
	Наружный	мм	845*970*370					
Масса блоков	Внутренний	кг	27					
	Панель		5,5					
	Внешний	кг	81	81	83	83	83	
Диаметр труб хладагента (жидкость/газ)			мм (дюйм)	9,52(3/8") / 15,88(5/8")				
Тип компрессора			Двухроторный					
Макс. длина трубопровода / перепад высот между блоками			м	50/30				
Рабочий диапазон наружных температур	Охлаждение	°C	-15-43					
	Обогрев	°C	-20-20					

Характеристики сплит-систем с применением наружных блоков Hyper Inverter FDC100/125/140VNX(VSX) смотрите на стр. 56

# Серия FDTC-VF



FDTC 40/50/60VF

## ФУНКЦИОНАЛЬНЫЕ ОСОБЕННОСТИ



**ПРИМЕНЕНИЕ.** Кассетные кондиционеры являются самыми популярными среди полупромышленных моделей. Они хороши везде, где есть подвесной потолок.



**КОМФОРТНЫЕ.** Обработанный воздух кондиционеры FDTC-VF подают сразу в четырех направлениях. Благодаря этому пользователь может выбрать сценарий кондиционирования, который обеспечит максимальный комфорт. Пользователь может индивидуально управлять каждым из четырех воздушных потоков.

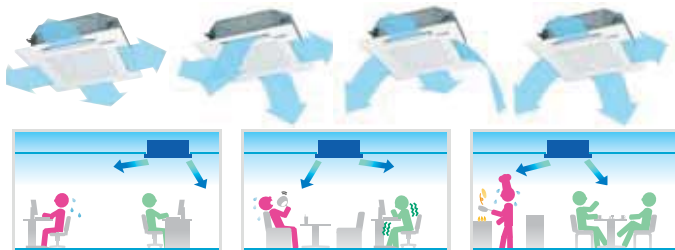

Для человека, который далеко от внутреннего блока

Для двух людей, одному из которых жарко, а второму холодно

Одновременное охлаждение двух зон, кухню и гостиную



**ЭСТЕТИЧНЫЕ.** Кассетные кондиционеры FDTC-VF не участвуют в интерьере и позволяют реализовать любые дизайнерские решения. Компактный внутренний блок монтируется над подвесным потолком и полностью скрыт за декоративной решеткой. Оптимально подходит для стандартных архитектурных модулей подвесного потолка.



**ТИХИЕ.** Существенно снижен уровень шума.

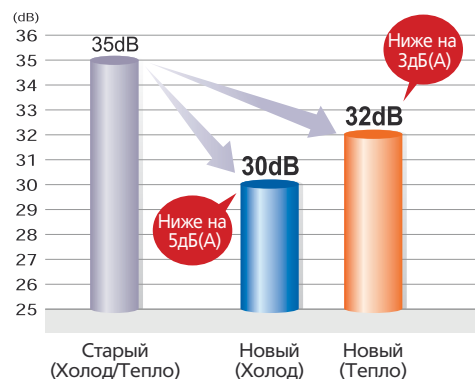

**ОБЕСПЕЧИВАЮТ ПРИТОК СВЕЖЕГО ВОЗДУХА.** Кондиционеры FDTC-VF позволяют организовать подмес свежего воздуха до 78 м<sup>3</sup>/ч, что соответствует требованиям СНиП для жилых и офисных помещений.

### Приточная рама для подмеса свежего воздуха

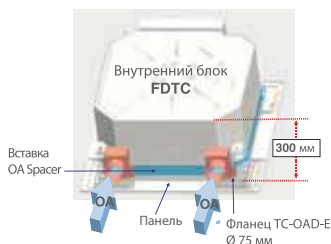

Вставка OA Spacer TC-OAS-E (опция).

Фланец TC-OAS-E (опция).

Подмес свежего воздуха до 78 м<sup>3</sup>/ч (10% от номинального расхода блока).

Применяется только для евро-кассет (600x600 мм).



**ПРОСТЫЕ В МОНТАЖЕ.** Пользуясь специальными окошками под угловыми крышками, внутренний блок можно выровнять, не снимая панель. Время монтажа уменьшается, сам монтаж упрощается.

ИК-приемник беспроводного блока можно установить в угол панели, на котором нанесен логотип MHI.

Встроенный дренажный насос поднимает конденсат на высоту до 600 мм от уровня фальшпотолка. Это решает проблему слива в том случае, если невозможно сделать плавный уклон дренажной трубы.

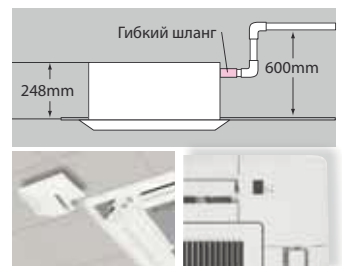

Пульты управления на выбор (опция)

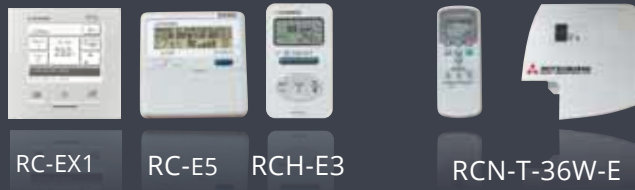

**КОМПАКТНЫЕ.** Корпус внутреннего блока имеет рекордно малую для отрасли высоту – всего 248 мм. Ширина и глубина у всех моделей серии одинакова – 570\*570 мм, т.е. для всех моделей потребуется одинаковый проем в потолке. Это обеспечивает аккуратный внешний вид потолка после монтажа, даже при установке блоков разной производительности.



**УДОБНЫЕ В УПРАВЛЕНИИ.** В зависимости от назначения помещения, особенностей эксплуатации климатической системы и личных предпочтений, пользователь может выбрать один из четырех пультов управления. Блок FDTC-VF также можно подключать к интеллектуальной системе Super Link, обеспечивающей централизованное управление несколькими кондиционерами, есть возможность подключения к системе «умный дом» по стандартным протоколам связи.

Характеристики			FDTC40ZMXVF	FDTC50ZMXVF	FDTC60ZMXVF
Внутренний блок			FDTC40VF	FDTC50VF	FDC60VF
Наружный блок			SRC40ZMX-S	SRC50ZMX-S	SRC60ZMX-S
Электропитание			1 фаза 220/230/240В 50 Гц		
Производительность охлаждения	ISO-TI(JIS)	кВт	4,0 (1,1~4,7)	5,0 (1,1~5,6)	5,6 (1,1~6,3)
Производительность обогрева	ISO-TI(JIS)	кВт	4,5 (0,6~5,4)	5,4 (0,6~6,3)	6,7 (0,6~6,7)
Потребляемая мощность при охлаждении		кВт	1,04	1,56	1,99
Потребляемая мощность при обогреве		кВт	1,10	1,45	2,07
Коэффициент энергоэффективности EER (охлаждение) / COP (обогрев)			3,85/4,09	3,21/3,72	2,81/3,24
Пусковой ток (макс. рабочий ток)			А	5 (12)	5 (15)
Уровень шума	Внутренний блок (UNi/Hi/Me/Lo)	дБ(А)	47/42/36/30		
	Внешний блок (охлаждение/обогрев)	дБ(А)	50	54/50	54
Расход воздуха внутреннего блока	Внутренний (UNi/Hi/Me/Lo)	м³/мин	13,5/11,5/9/8	13,5/11,5/9/8	13,5/13,5/10/8
	Внешний (охлаждение/обогрев)	м³/мин	36/33	40/33	41,5/39
Внешние габариты	Внутренний	мм	248*570*570		
	Панель	мм	35*700*700		
	Наружный	мм	640*800*290		
Масса блоков	Внутренний	кг	15	15	15
	Панель		3,5		
	Внешний	кг	45	45	45
Диаметр труб хладагента (жидкость/газ)			мм (дюйм) 6,35 (1/4") / 12,7 (1/2")		
Тип компрессора			Роторный		
Макс. длина трубопровода / перепад высот между блоками			м	30/20	30/20
Рабочий диапазон наружных температур	Охлаждение	°С	-15~43		
	Обогрев	°С	-15~24		

Характеристики сплит-систем с применением наружных блоков Hyper Inverter FDC100/125/140VNX(VSX) смотрите на стр. 56

# Серия FDF-VF



FDF 71/100/125/140VF



Пульты управления на выбор (опция)



RC-E5



RCN-KIT3-E



## ФУНКЦИОНАЛЬНЫЕ ОСОБЕННОСТИ



**ПРИМЕНЕНИЕ.** Колонные кондиционеры имеют отличную от всех других видов кондиционеров конструкцию, которая и определяет сферу их применения. Подобные кондиционеры в основном используются в тех местах, где возможно массовое скопление людей, где к интерьеру предъявляют повышенные требования и нет возможности установить внутренний блок скрытого монтажа (кассетный или канальный). Колонные кондиционеры можно встретить в холлах гостиниц, магазинах, залах баров и ресторанов.



**МОШНЫЕ.** Особая конструкция обеспечивает широкий и сильный воздушный поток. Благодаря этому кондиционеры способны обслуживать помещения большой площади.



**КОМПАКТНЫЕ.** Тонкий корпус (320 мм) и небольшой вес облегчают транспортировку и монтаж.



**ПРОСТЫЕ В МОНТАЖЕ.** Трубы хладагента могут быть выведены в 4 направлениях.



**УДОБНЫЕ В ОБСЛУЖИВАНИИ.** Доступ к теплообменнику обеспечивается всего лишь открытием передней панели, что значительно упрощает обслуживание.



**УНИВЕРСАЛЬНЫЕ В УПРАВЛЕНИИ.** Проводной пульт управления встроен в корпус. При необходимости можно установить ИК-порт и подключить беспроводной ПУ.

Характеристики			FDF71VNPVD1	FDF71VNX	FDF90VNPVD1
Внутренний блок			FDF71VD1	FDF71VD1	FDF100VD1
Наружный блок			FDC71VNP	FDC71VNX	FDC90VNP
Электропитание			1 фаза 220-240В 50 Гц, я фаза 220 60Гц		
Производительность охлаждения	ISO-TI(JIS)	кВт	7,1 (1,4~7,1)	7,1 (3,2~8,0)	9,0 (1,9~9,0)
Производительность обогрева	ISO-TI(JIS)	кВт	7,1 (1,0~7,1)	8,0 (3,6~9,0)	9,0 (1,5~9,0)
Потребляемая мощность при охлаждении		кВт	2,63	2,21	2,79
Потребляемая мощность при обогреве		кВт	2,08	2,21	2,25
Коэффициент энергоэффективности EER (охлаждение) / COP (обогрев)			2,70/3,41	3,21/3,62	3,23/4,00
Пусковой ток (макс. рабочий ток)			А 5 (14,5)	5 (17)	5 (18,0)
Уровень шума	Внутренний блок (UHi/Hi/Me/Lo)	дБ(А)	42/39/35/33	42/39/35/33	54/50/48/44
	Внешний блок (охлаждение/обогрев)	дБ(А)	54	51/48	55/57
Расход воздуха внутреннего блока	Внутренний (UHi/Hi/Me/Lo)	м³/мин	20/18/16/14	20/18/16/14	29/26/23/19
	Внешний (охлаждение/обогрев)	м³/мин	36/36	60/50	63/49,5
Внешние габариты	Внутренний	мм	1 850*600*320		
	Панель	мм	640*800*290	750*880*340	
Масса блоков	Внутренний	кг	49	49	52
	Внешний	кг	45	60	57
Диаметр труб хладагента (жидкость/газ)			мм (дюйм) 6,35 (1/4") / 12,7 (1/2")	9,52 (3/8") / 15,88 (5/8")	6,35 (1/4") / 15,88 (5/8")
Тип компрессора			Роторный		
Макс. длина трубопровода / перепад высот между блоками			м 23/20	50/30	23/20
Рабочий диапазон наружных температур	Охлаждение	°C	-15~46	-15~43	-15~46
	Обогрев	°C	-15~20	-20~20	-15~20

Характеристики			FDF100VN(VS)	FDF125VN(VS)	FDF140VN(VS)
Внутренний блок			FDF100VD1	FDF125VD	FDF140VF
Наружный блок			FDC100VN	FDC125VN(VS)	FDC140VN(VS)
Электропитание			1 фаза 220-240В 50 Гц, я фаза 220 60Гц		
Производительность охлаждения	ISO-TI(JIS)	кВт	10,0 (4,0~11,2)	12,5 (5,0~14,0)	14,0 (5,0~14,5)
Производительность обогрева	ISO-TI(JIS)	кВт	11,2 (4,0~12,5)	14,0 (4,0~16,0)	16,0 (4,0~16,5)
Потребляемая мощность при охлаждении		кВт	3,12	4,4	5,15
Потребляемая мощность при обогреве		кВт	3,10	4,36	5,31
Коэффициент энергоэффективности EER (охлаждение) / COP (обогрев)			3,21/3,61	2,84/3,21	2,72/3,01
Пусковой ток (макс. рабочий ток)			А 5 (24-VN; 15-VS)	5 (24-VN; 15-VS)	5 (24-VN; 15-VS)
Уровень шума	Внутренний блок (UHi/Hi/Me/Lo)	дБ(А)	54/50/48/44	54/50/48/44	54/50/48/44
	Внешний блок (охлаждение/обогрев)	дБ(А)	49	50/51	51/51
Расход воздуха внутреннего блока	Внутренний (UHi/Hi/Me/Lo)	м³/мин	29/26/23/19	29/26/23/19	29/26/23/19
	Внешний (охлаждение/обогрев)	м³/мин	75/73	75/73	75/73
Внешние габариты	Внутренний	мм	1 850*600*320		
	Панель	мм	845*970*370		
Масса блоков	Внутренний	кг	52	52	52
	Внешний	кг	81 (83-VS)	81 (83-VS)	
Диаметр труб хладагента (жидкость/газ)			мм (дюйм)	9,52(3/8") / 15,88(5/8")	
Тип компрессора			Роторный		
Макс. длина трубопровода / перепад высот между блоками			м 50/30	50/30	50/30
Рабочий диапазон наружных температур	Охлаждение	°C	-15~43		
	Обогрев	°C	-20~20		

Характеристики сплит-систем с применением наружных блоков Hyper Inverter FDC100/125/140VNX(VSX) смотрите на стр. 56

# СИСТЕМА УПРАВЛЕНИЯ

ПРОВОДНОЙ ПДУ С ФУНКЦИЕЙ TOUCH-SCREEN RC-EX1A

РУССКОЯЗЫЧНЫЙ ИНТЕРФЕЙС

## ПРОСТОЕ УПРАВЛЕНИЕ

- Управление легкими прикосновениями к жидкокристаллическому дисплею.
- Легко использовать – имеет всего три кнопки

## ЛЕГКОЕ ВОСПРИЯТИЕ ИНФОРМАЦИИ

- Большой дисплей диагональю 3,8 дюйма
- Функция подсветки
- Многоязычный интерфейс, включая русский (9 языков)

### Режим высокой мощности

Работа в режиме высокой мощности (максимум 15 минут)

- Увеличенная скорость компрессора
- Увеличенная скорость вентилятора

### Режим энергосбережения

- Изменение установок температуры на 28°C в режиме охлаждения и на 22°C в режиме обогрева.
- Уставка корректируется автоматически в зависимости от наружной температуры.



ВКЛ/ВЫКЛ

## КАК РАБОТАТЬ С ПУЛЬТОМ

Все управление осуществляется прикосновениями к сенсорному дисплею

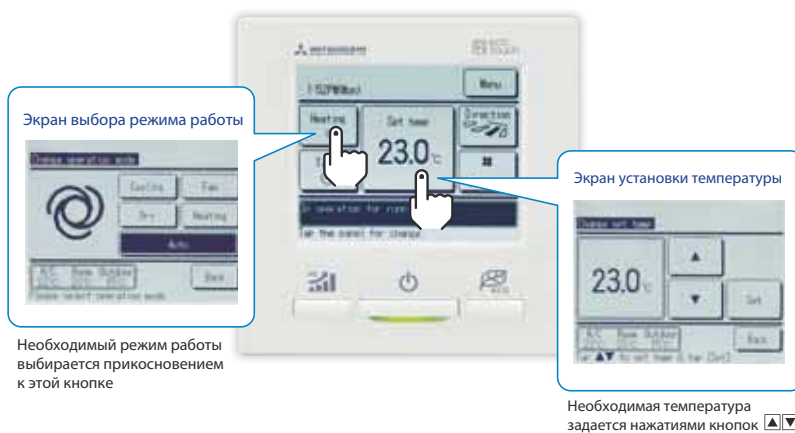

Необходимый режим работы выбирается прикосновением к этой кнопке

Необходимая температура задается нажатиями кнопок ▲▼

### Режим работы

- ☀ Cooling
- ☁ Fan
- 💧 Dry
- ☀ Heating
- 🌀 Auto

## ОСНОВНЫЕ ФУНКЦИИ

### Функции энергосбережения

- Таймер сна
- Ограничение пиковой мощности
- Автоматическое изменение установок температуры
- Недельный таймер
- Таймер включения/выключения в определенное время
- Таймер включения/выключения через определенное время

### Функции комфорта

- Индивидуальное управление жалюзи
- Режим высокой мощности
- Включение/выключение внешней вентиляции
- Режим прогрева
- Автоматическая скорость вентилятора
- Точность задания температуры 0,5°C

### Функции управления

- Настройка контрастности экрана
- Настройка яркости подсветки
- Значок фильтра
- Озвучивание событий
- Тихий режим наружного блока
- Настройка летнего времени
- Режим «никого нет дома»
- Индикация температуры на улице и в помещении
- Индикация подготовки режима обогрева
- Индикация режима разморозки
- Индикация автоматически выбранного режима (охлаждение/обогрев)
- Индикация температуры в градусах Цельсия или Фаренгейта
- Режим администратора
- Установка имени помещения

### Сервисные функции

- Индикация кодов ошибок
- Индикация рабочих параметров
- Индикация даты следующего сервисного обслуживания
- Индикация контактных данных продавца
- USB – порт (mini-B)



## ПРОВОДНОЙ ПДУ RC-E5

Проводной пульт управления RC-R5 имеет множество дополнительных функций, удобен и прост в управлении, облегчает проверку и получение данных во время пробного запуска, технического и сервисного обслуживания системы.

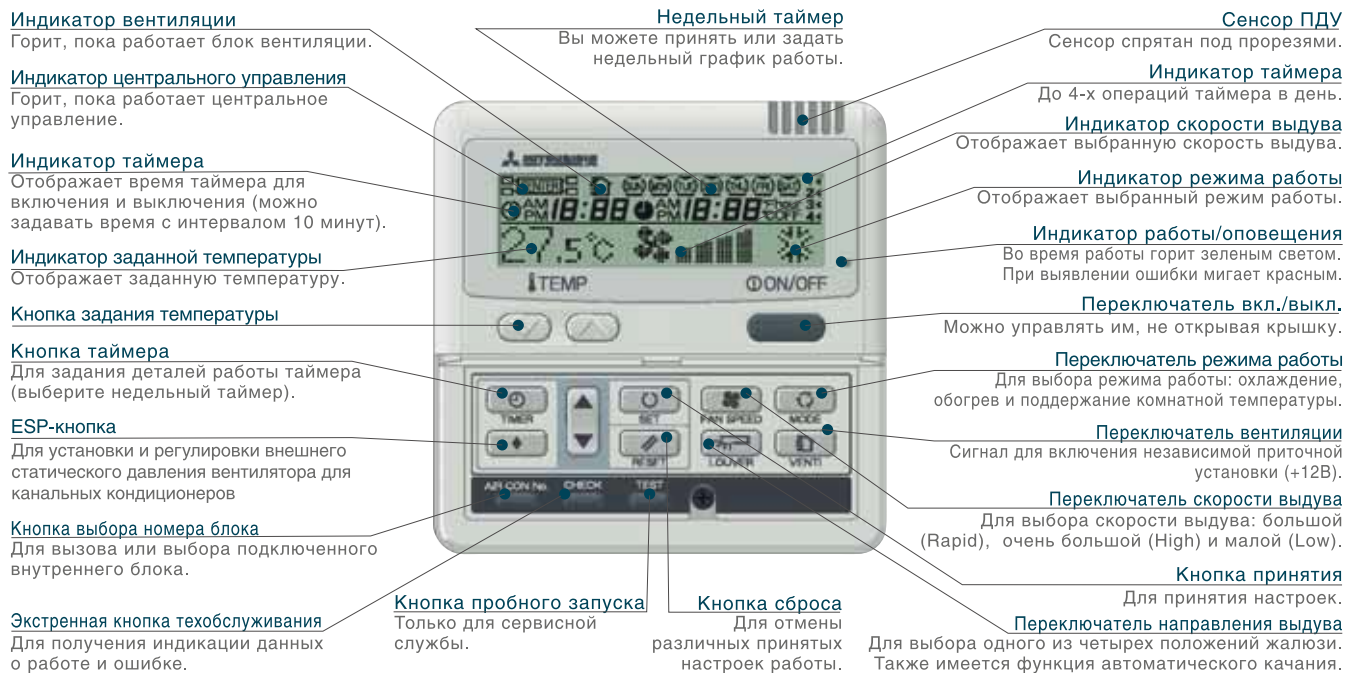

## ИК ПУЛЬТ ДУ



СИСТЕМА УПРАВЛЕНИЯ SUPERLINK-II

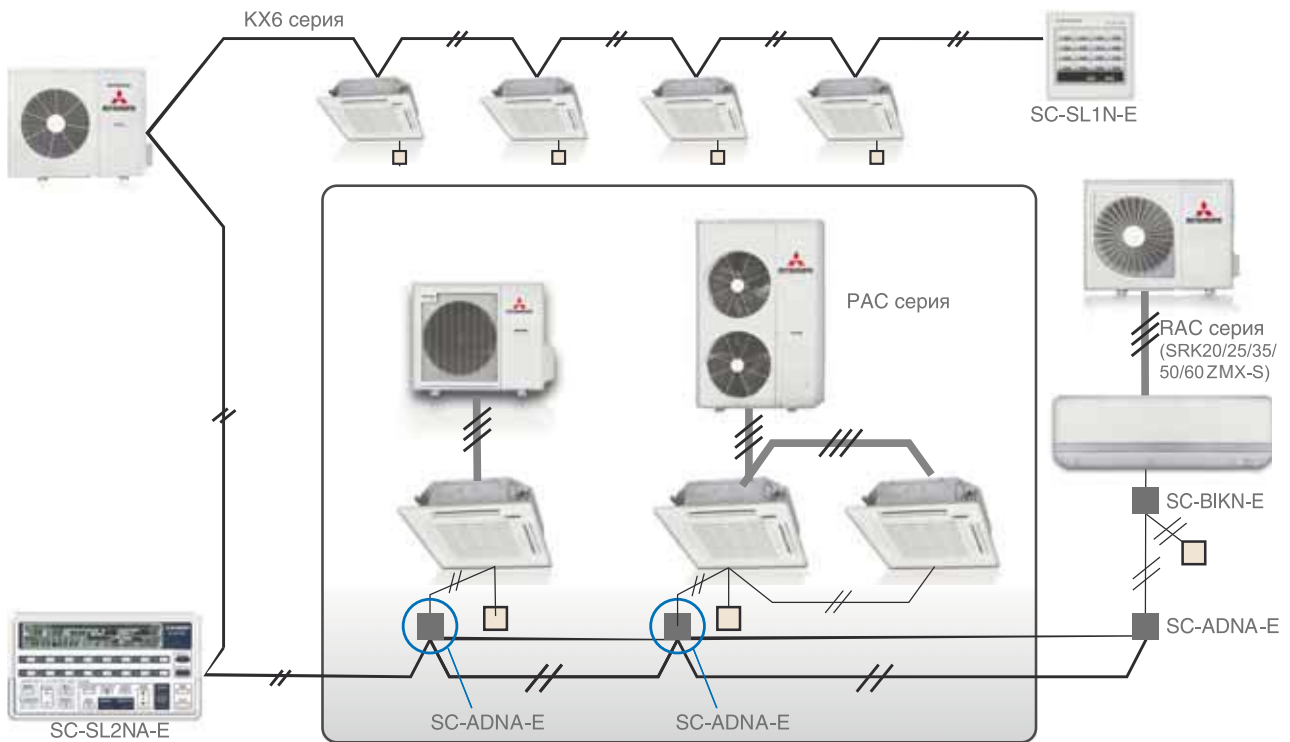

ЦЕНТРАЛЬНОЕ УПРАВЛЕНИЕ

SC-SL1N-E



Включение или выключение до 16 внутренних блоков по отдельности или всех вместе.

SC-SL2NA-E

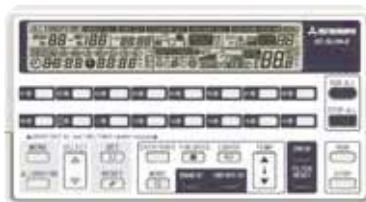

Централизованное управление 64 блоками. Встроенный недельный таймер.

SC-SL4-AE/BE



Легкость управления обеспечивается большим цветным сенсорным экраном. Возможно управление до 128 внутренними блоками.

ЦЕНТРАЛЬНОЕ УПРАВЛЕНИЕ ПРИ ПОМОЩИ ПК С ОС WINDOWS

SC-WGWN-A/B

(SC-WGWN-B имеет функцию расчета энергопотребления)



Управление 128 блоками / группами (64x2 системы Superlink-II) с помощью браузера Internet Explorer.

ИНТЕГРАЦИЯ В СИСТЕМЫ УПРАВЛЕНИЯ ЗДАНИЕМ (BMS)

SC-BGWNA-A  
(шлюз BACNet)



Интеграция в систему BMS BACNet 128 блоков / групп (64x2 системы Superlink-II).

SC-LGWNA-A  
(шлюз LonWorks)



Интеграция в систему BMS LonWorks 128 блоков / групп (64x2 системы Superlink-II).

## ИНТЕГРАЦИЯ МНІ РАС В СИСТЕМУ KNX ПО ЛИНИИ СВЯЗИ ПРОВОДНОГО ПДУ

### МН-RC-KNX-1i



**IntesisBox**

- Протокол: KNX TP-1 bus
- Габариты: 71 x 71 x 27 mm
- Внешнее питание: не требуется

Подключение устройства как головного в управлении



Подключение устройства как второстепенного в управлении



## ИНТЕГРАЦИЯ МНІ РАС В СИСТЕМУ MODBUS ПО ЛИНИИ СВЯЗИ ПРОВОДНОГО ПДУ

### МН-RC-MBS-1



**IntesisBox**

- Протокол: Modbus RTU (RS-485)
- Габариты: 93 x 53 x 58 mm
- Внешнее питание: не требуется

Подключение устройства как головного в управлении



Подключение устройства как второстепенного в управлении

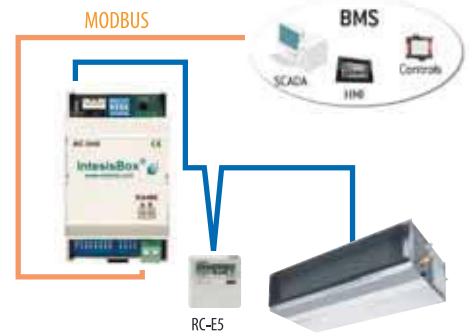

## ИНТЕГРАЦИЯ МНІ РАС В СИСТЕМУ ENOCEAN ПО ЛИНИИ СВЯЗИ ПРОВОДНОГО ПДУ

### МН-RC-ENO-1i/1iC



**IntesisBox**

- Протокол: EnOcean  
 1i : 868MHz@EU  
 1iC : 315MHz@USA, ASIA
- Габариты: 100 x 70 x 28 mm
  - Внешнее питание: не требуется

Подключение устройства как головного в управлении



Подключение устройства как второстепенного в управлении



АДАПТЕР SUPERLINK

Адаптер Superlink SC-ADNA-E используется для осуществления управления с использованием сети Superlink. Предназначен для включения 1 полупромышленного кондиционера одинарного типа в систему Superlink и управления им с помощью сетевых контроллеров (SC-SL1N-E, SC-SL2NA-E, SC-SL4-AE/BE).

Функции:

- 1) Передает настройки с сетевого контроллера на внутренние блоки.
- 2) Возвращает данные с внутренних блоков в ответ на запросы сетевого контроллера.
- 3) Наблюдает за состоянием внутренних блоков и передает результаты на сетевой контроллер.
- 4) Возможно подключение 16 внутренних блоков, при этом все они будут работать в одном режиме.

Схема проводных соединений:

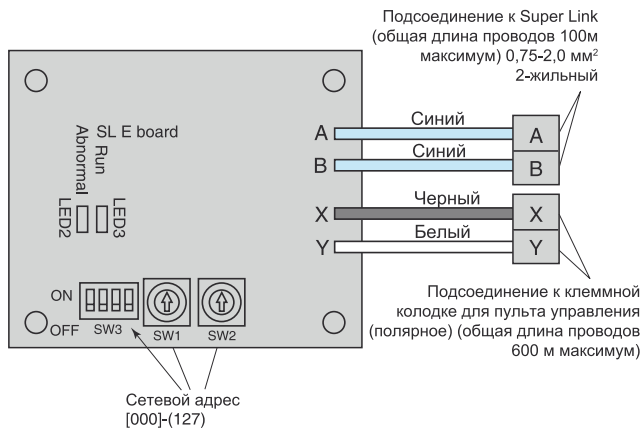

Адрес Основного/второстепенного блока SW3-1	
ON	Основной
OFF	Второстепенный

Экранированные провода:

- 100~200 м: 0,5 мм<sup>2</sup> x 3-х жильные кабели
- ~300 м: 0,75 мм<sup>2</sup> x 3-х жильные кабели
- ~400 м: 1,25 мм<sup>2</sup> x 3-х жильные кабели
- ~600 м: 2,0 мм<sup>2</sup> x 3-х жильные кабели

Не забудьте заземлить только одну сторону экранированного кабеля.

Основные соединения | Множественное управление несколькими пультами. Смешивание нескольких блоков

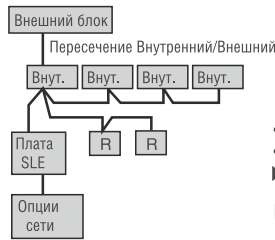
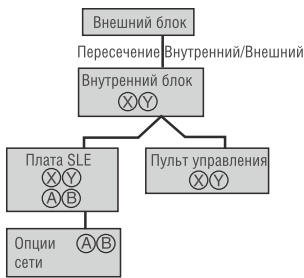

- Передача информации от нескольких основных блоков в сеть
- Передача информации о сбоях в работе второстепенных блоков в сеть
- ▶ Установка нескольких «основных/второстепенных» блоков с помощью DIP переключателя на плате
- ▶ Установка управления «Основное/второстепенное» с помощью DIP SW платы пульта управления

Множественное управление несколькими пультами. Смешивание нескольких блоков | Без пульта управления | Инфракрасный пульт

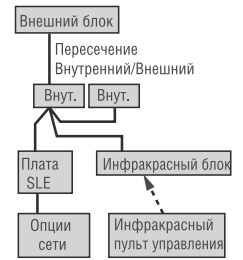
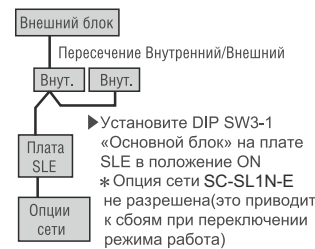
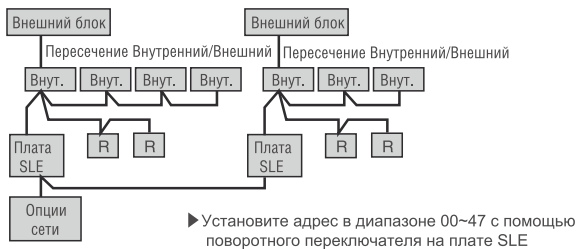



# ПАДЕНИЕ ПРОИЗВОДИТЕЛЬНОСТИ В ЗАВИСИМОСТИ ОТ ТЕМПЕРАТУРЫ ОКРУЖАЮЩЕЙ СРЕДЫ

## Hyper Inverter

### МОДЕЛИ SRC40, 50, 60ZMX-S

Обогрев

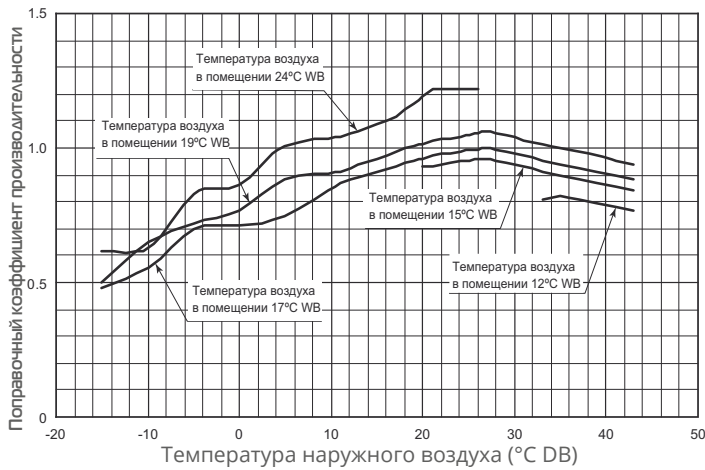

Охлаждение

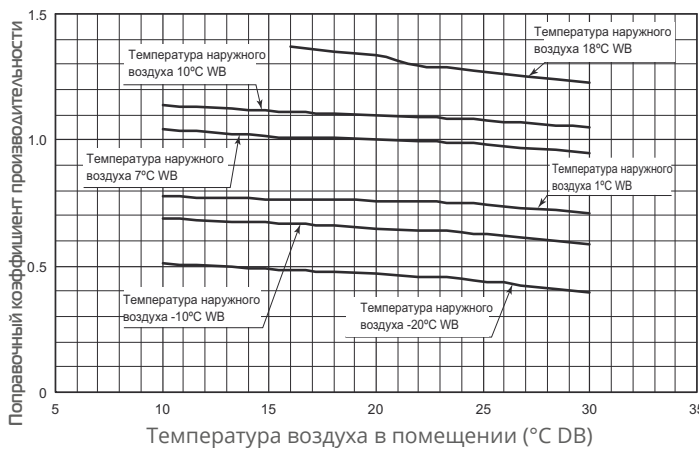

### МОДЕЛЬ FDC7VNX

Обогрев

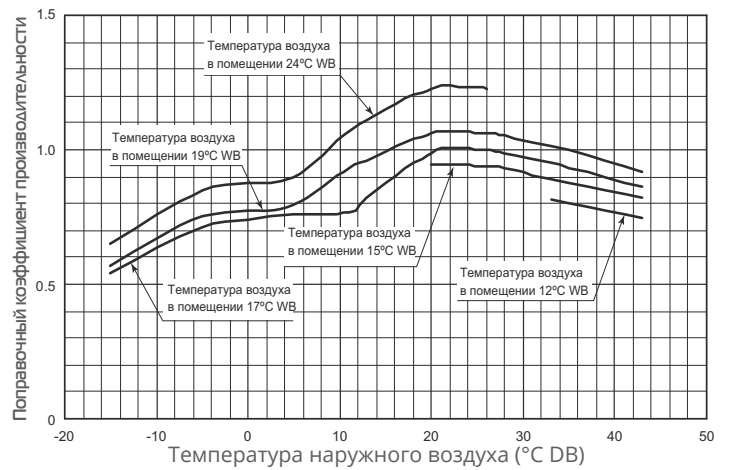

Охлаждение

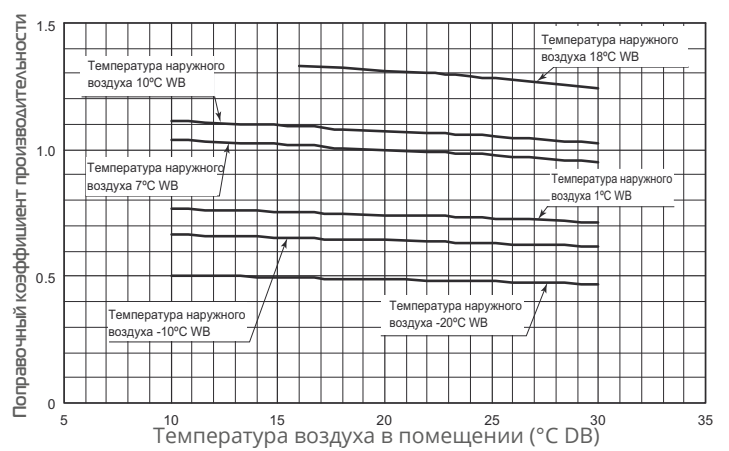

### МОДЕЛЬ FDC100, 125, 140VNX, 100, 125, 140VSX

Обогрев

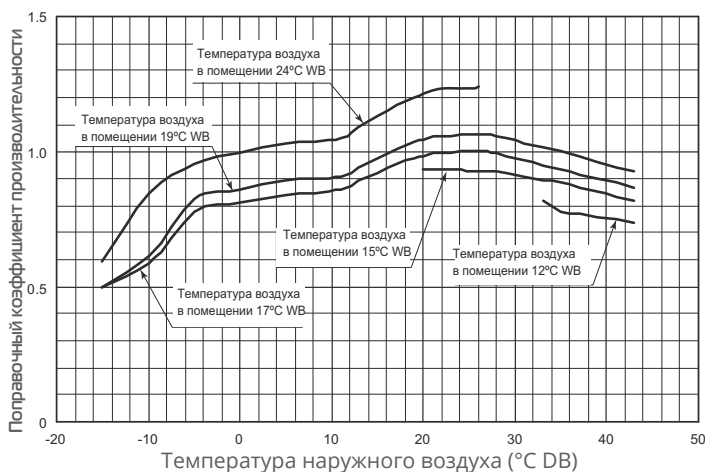

Охлаждение

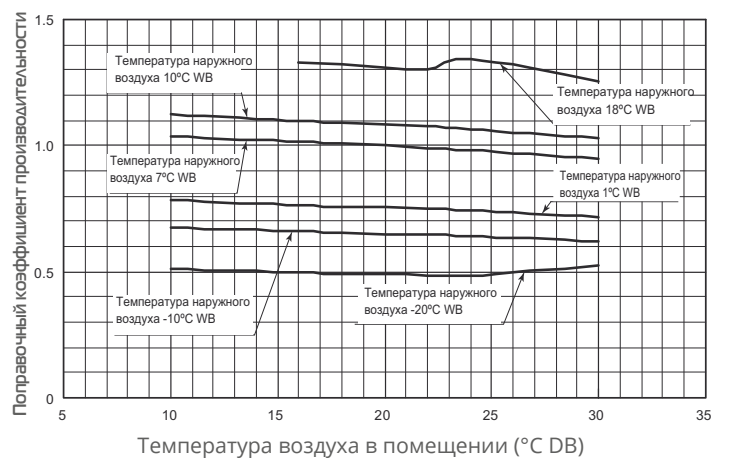

\* °C WB (WET BULB) – температура по мокрому термометру

# Micro Inverter

МОДЕЛИ FDC100, 125, 140VN, 100, 125, 140VS

МОДЕЛЬ FDC200VS

Обогрев

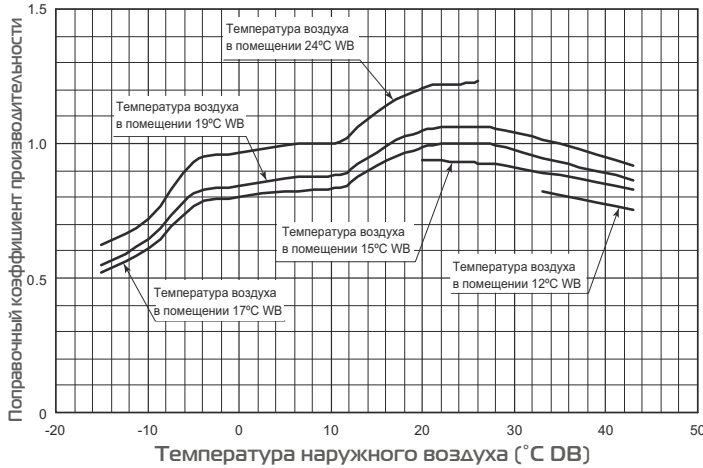

Обогрев

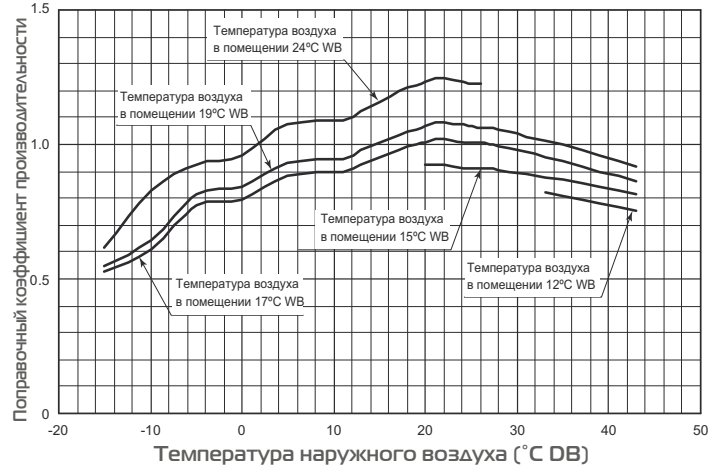

Охлаждение

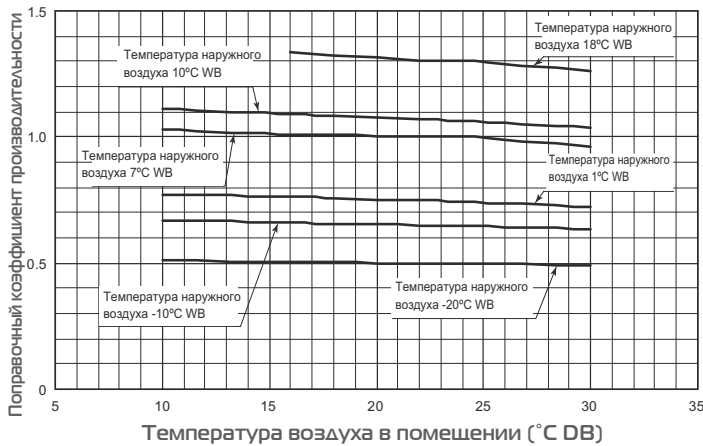

Охлаждение

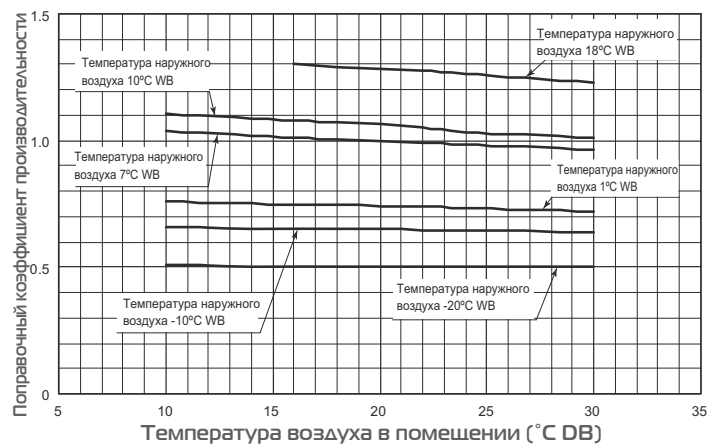

МОДЕЛЬ FDC250VS

Обогрев

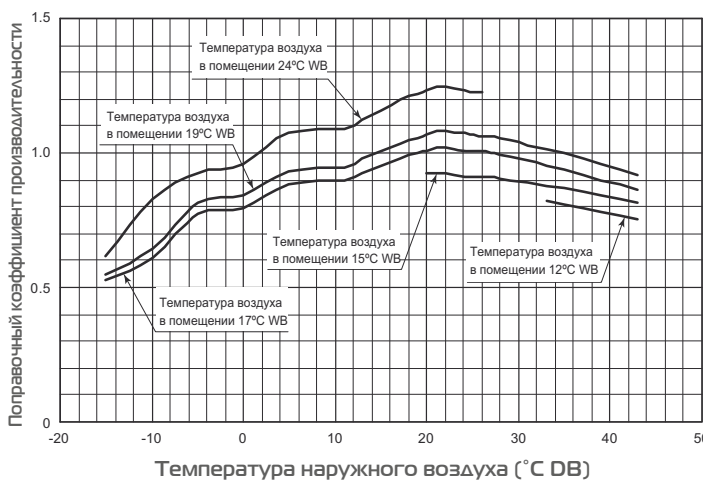

Охлаждение

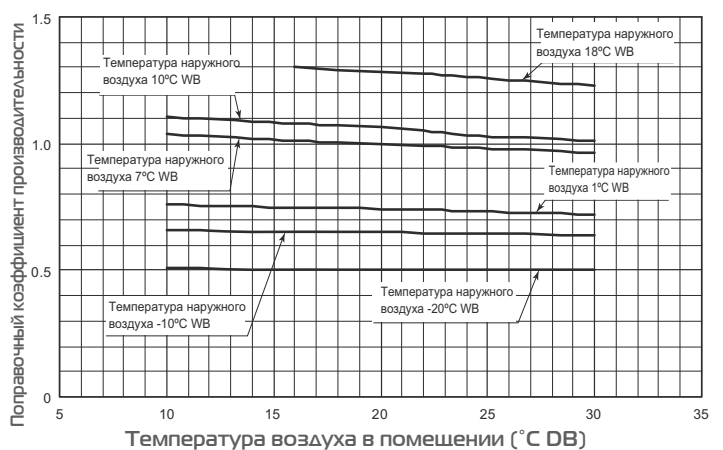



# ГАБАРИТЫ

## ВНУТРЕННИЕ БЛОКИ

Модель FDT40VF, 50VF, 60VF, 7VF1

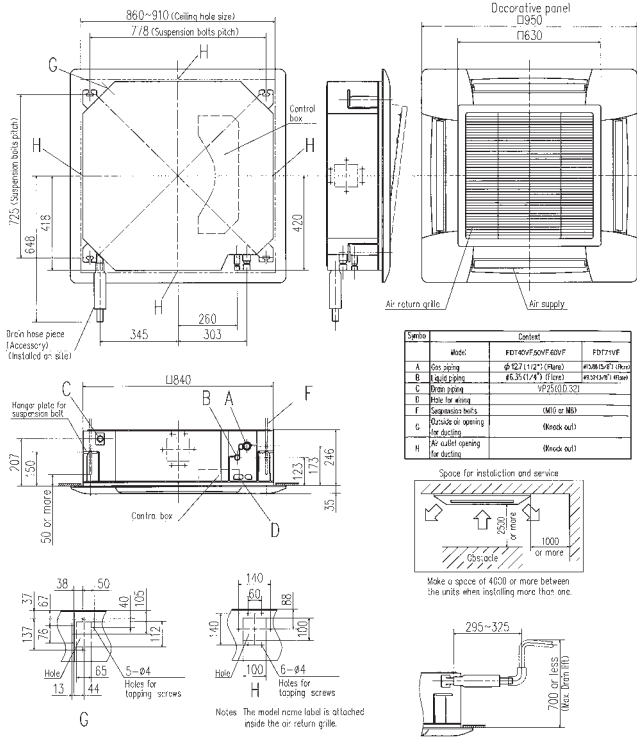

Модель FDT100VF, 125VF, 140VF1

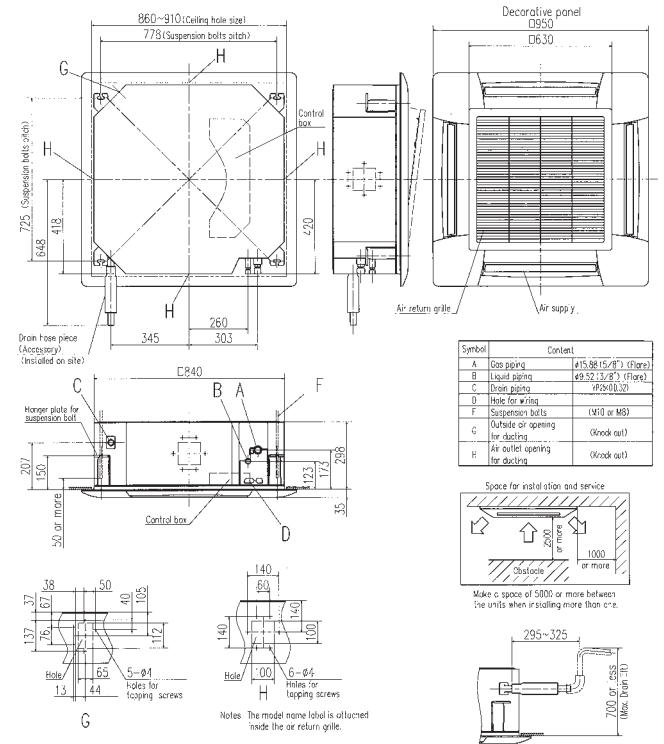

Модель FDTС40VF, 50VF, 60VF

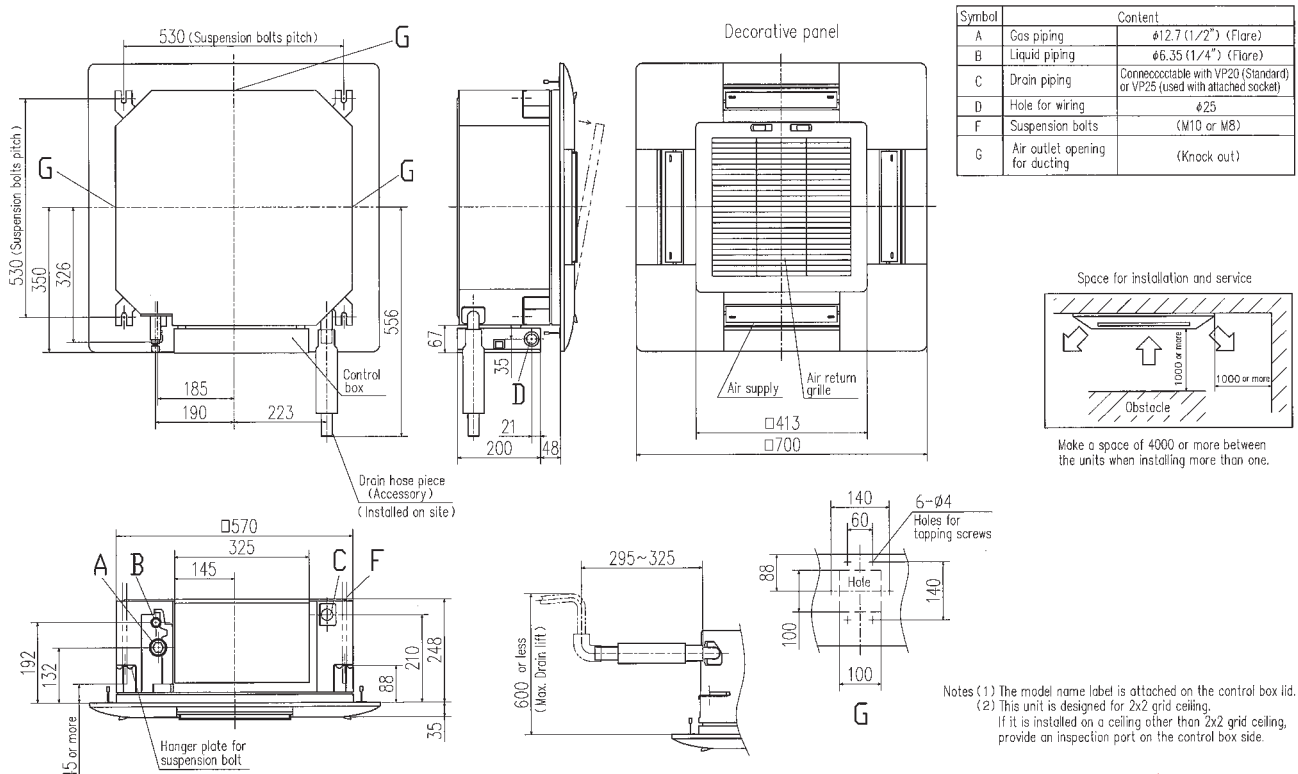

Модель FDU7VF1

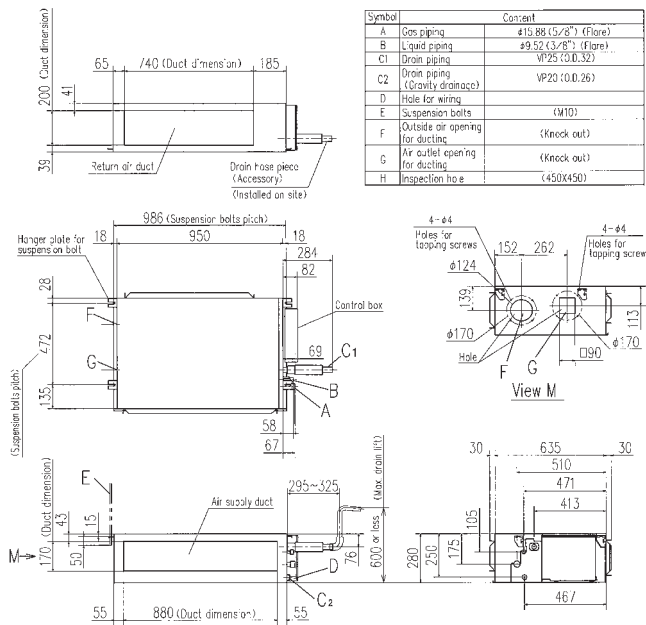

Модель FDU100VF1, 125VF, 140VF

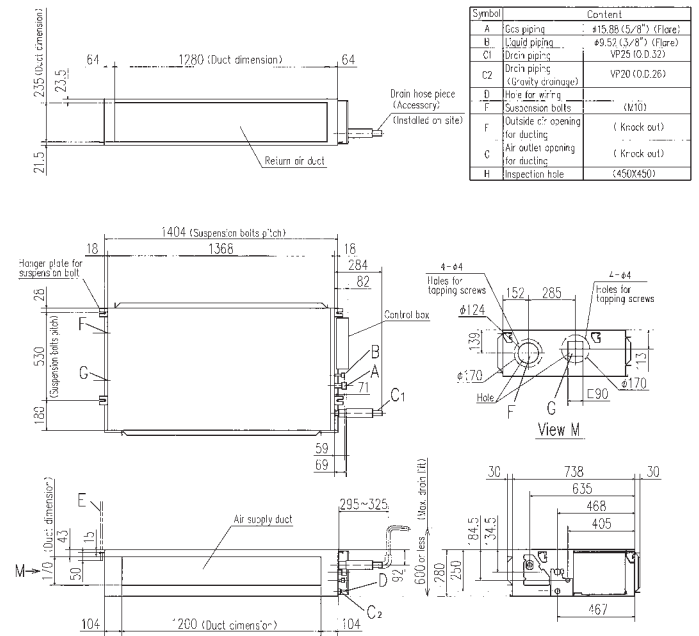

Модель FDUM40VF, 50VF

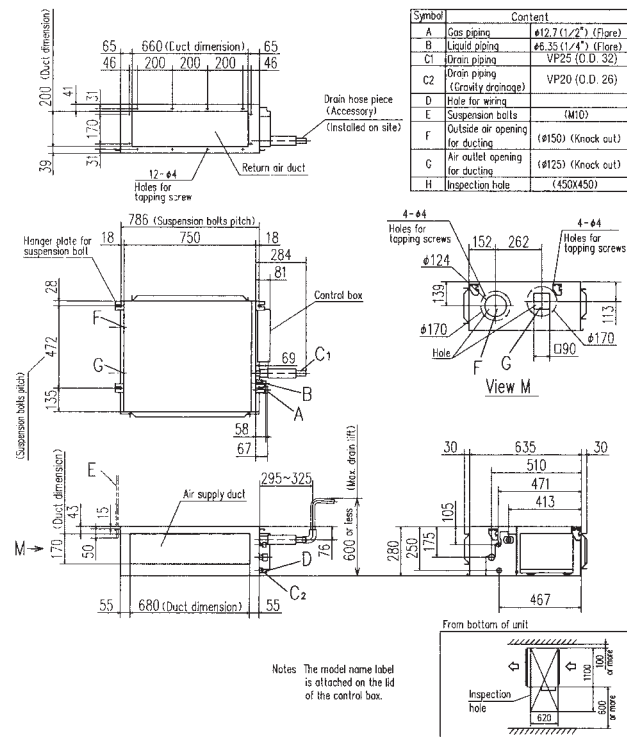

Модель FDUM60VF, 71VF

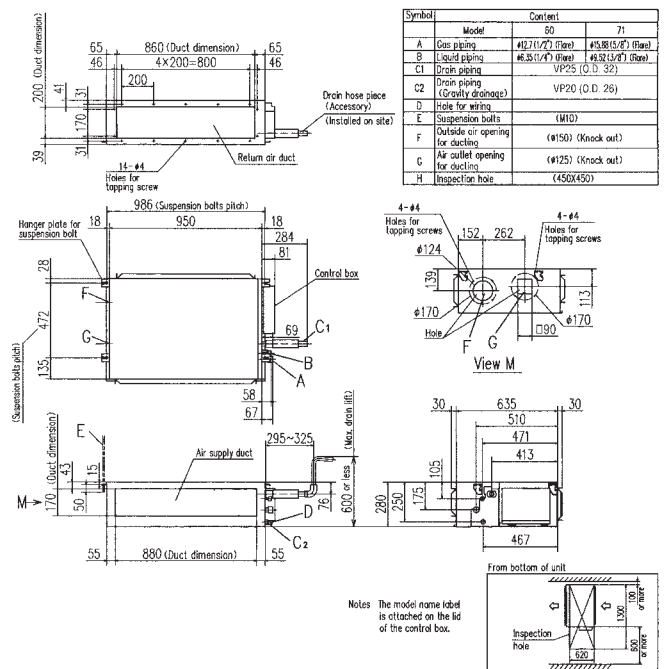

### Модель FDUM100VF1, 125VF, 140VF

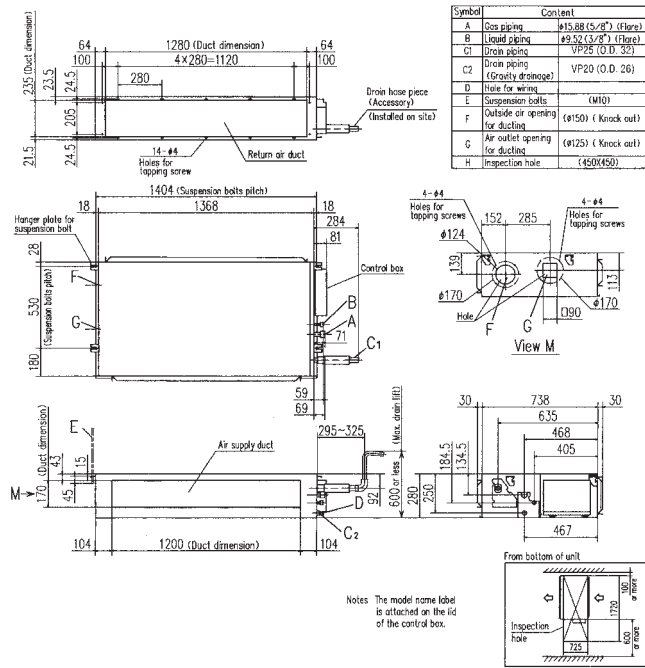

### Модель FDU200, 250VG

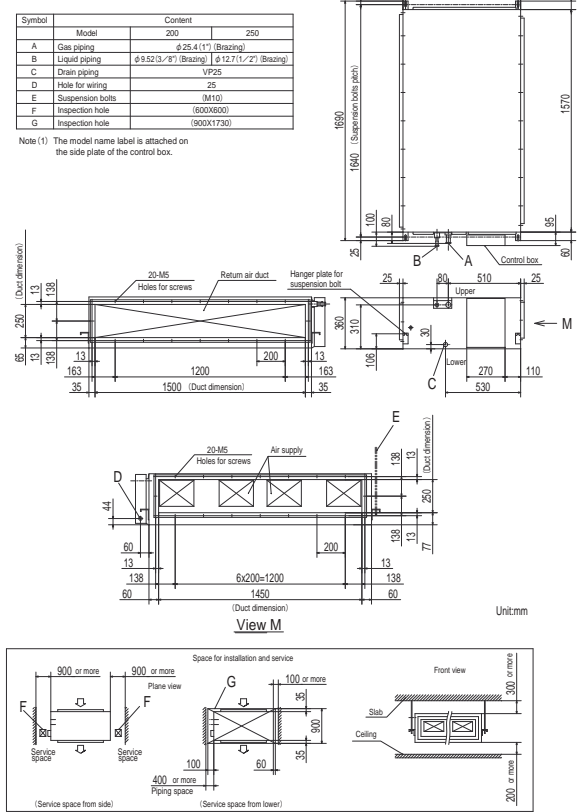

### Модель FDEN40VF, 50VF, 60VF, 7VF, 100VF, 125VF, 140VF

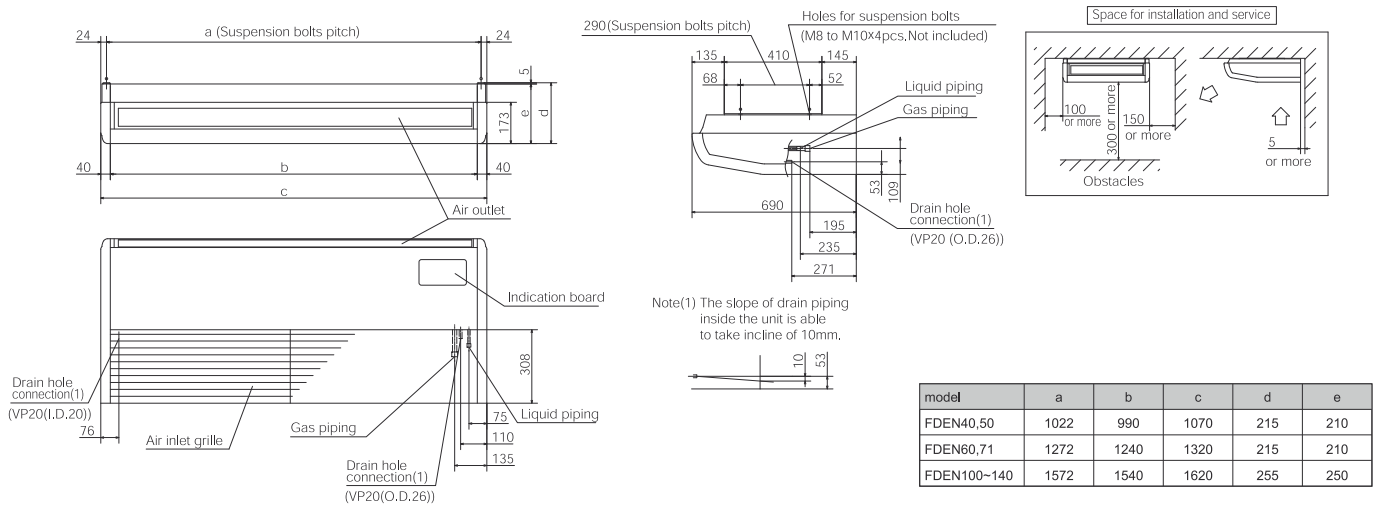

### Модель FDF71VF, 100VF, 125VF, 140VF

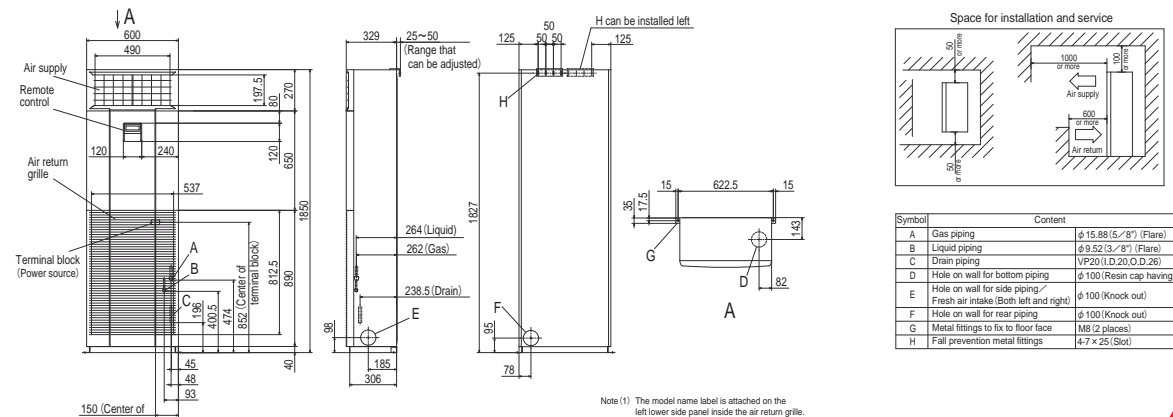

НАРУЖНЫЕ БЛОКИ

FDC100VNX, 100VSX, 125VNX, 125VSX, 140VNX, 140VSX

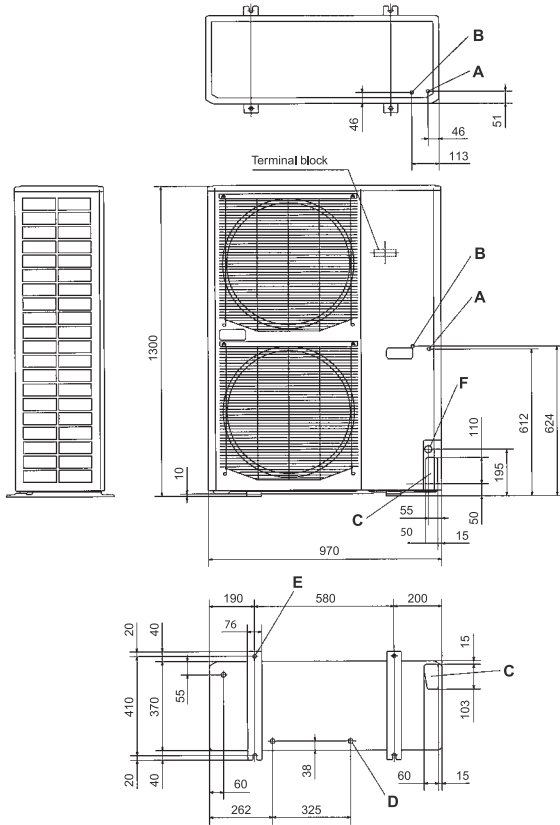

Mark	Item	
A	Service valve connection of the attached connecting pipe(gas side)	ø15.88(5/8")(Flare)
B	Service valve connection(liquid side)	ø9.52(3/8")(Flare)
C	Pipe/cable draw-out hole	
D	Drain discharge hole	ø20x3places
E	Anchor bolt hole	M10x4places
F	Cable draw-out hole	ø30(front) ø45(side) ø50(back)

- Notes:
- (1) It must not be surrounded by walls on the four sides.
  - (2) The unit must be fixed with anchor bolts. An anchor bolt must not protrude more than 15mm.
  - (3) Where the unit is subject to strong winds, lay it in such a direction that the blower outlet faces perpendicularly to the dominant wind direction.
  - (4) Leave 1m or more space above the unit.
  - (5) A wall in front of the blower outlet must not exceed the units height.
  - (6) The model name label is attached on the lower right corner of the front panel.
  - (7) Connect the Service valve with local pipe by using the pipe of the attachment. (Gas side only)

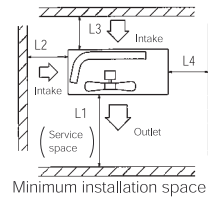
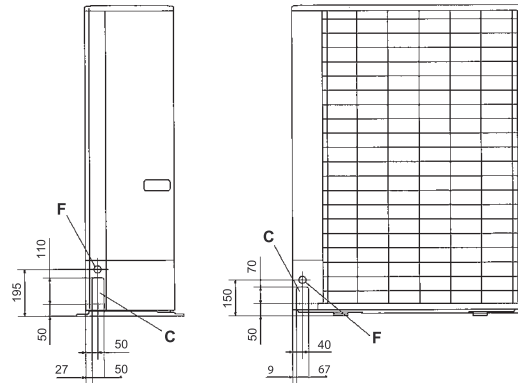

Examples of installation Dimensions	1	2	3
L1	Open	Open	500
L2	300	5	Open
L3	150	300	150
L4	5	5	5

SRC40ZMX-S, 50ZMX-S, 60ZMX-S

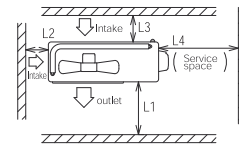
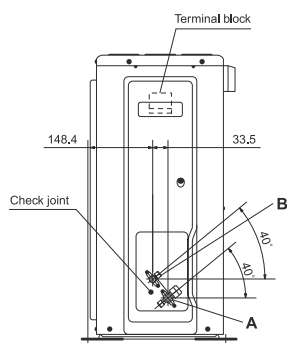
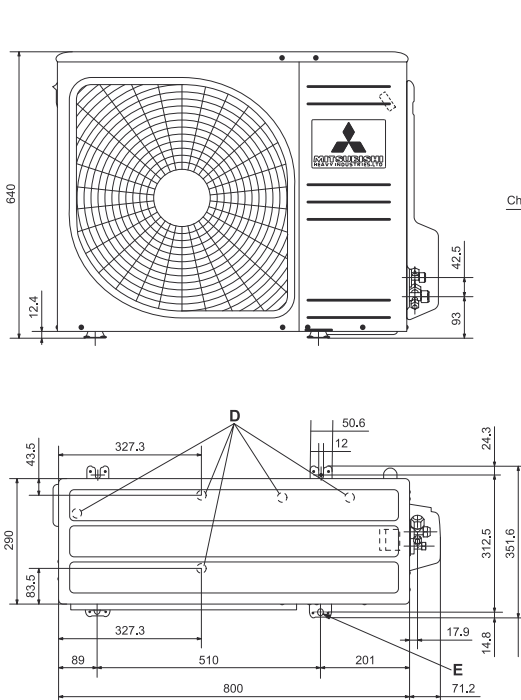

Examples of installation Dimensions	1	2	3
L1	Open	280	280
L2	100	75	Open
L3	100	80	80
L4	250	Open	250

Mark	Item	
A	Refrigerant gas side pipe connection tap	ø12.7(flare)
B	Refrigerant liquid side pipe connection tap	ø6.35(flare)
D	Drain discharge port	ø20.5x5places
E	Anchor bolt hole	M10x4places

- Notes:
- (1) It must not be surrounded by walls on the four sides.
  - (2) The unit must be fixed with anchor bolts. An anchor bolt must not protrude more than 15mm.
  - (3) Where the unit is subject to strong winds, lay it in such a direction that the blower outlet faces perpendicularly to the dominant wind direction.
  - (4) Leave a 1m or larger space above the unit.
  - (5) A wall in front of the blower outlet must not exceed the units height.
  - (6) The unit name plate is attached on the lower right corner of the front panel.

FDC7VNX

Mark	Item	
A	Service valve connection (gas side)	ø15.88(5/8") (Flare)
B	Service valve connection (liquid side)	ø9.52(3/8") (Flare)
C	Pipe/cable draw-out hole	
D	Drain discharge hole	ø20x3places
E	Anchor bolt hole	M10x4places

- Notes:
- (1) It must not be surrounded by walls on the four sides.
  - (2) The unit must be fixed with anchor bolts. An anchor bolt must not protrude more than 15mm.
  - (3) Where the unit is subject to strong winds, lay it in such a direction that the blower outlet faces perpendicularly to the dominant wind direction.
  - (4) Leave 1m or more space above the unit.
  - (5) A wall in front of the blower outlet must not exceed the units height.
  - (6) The model name label is attached on the lower right corner of the front.

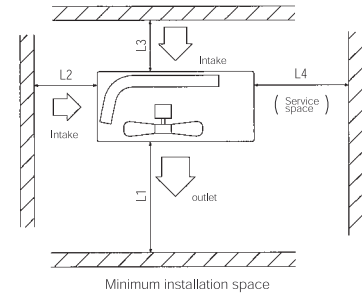
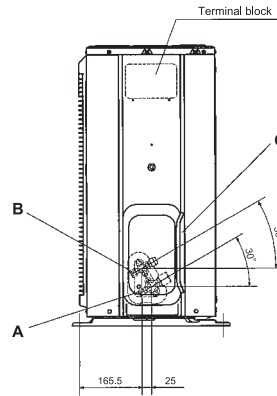
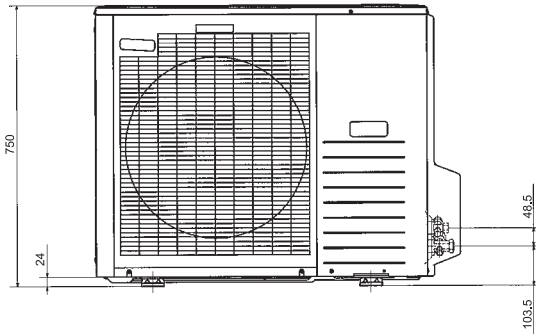
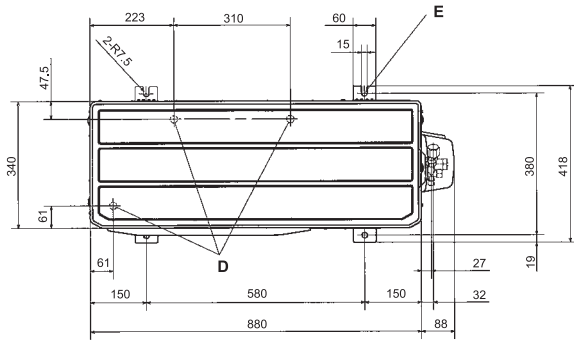

Examples of installation	1	2	3
L1	Open	Open	500
L2	300	250	Open
L3	100	150	100
L4	250	250	250

FDC100VN, 125VN, 140VN, FDC100VS, 125VS, 140VS

Symbol	Content	
A	Service valve connection (gas side)	ø15.88 (5/8") (Flare)
B	Service valve connection (liquid side)	ø9.52 (3/8") (Flare)
C	Pipe/cable draw-out hole	
D	Drain discharge hole	ø20x3places
E	Anchor bolt hole	M10x4places
F	Cable draw-out hole	ø30x3places

- Notes:
- (1) It must not be surrounded by walls on the four sides.
  - (2) The unit must be fixed with anchor bolts. An anchor bolt must not protrude more than 15mm.
  - (3) Where the unit is subject to strong winds, lay it in such a direction that the blower outlet faces perpendicularly to the dominant wind direction.
  - (4) Leave 1m or more space above the unit.
  - (5) A wall in front of the blower outlet must not exceed the units height.
  - (6) The model name label is attached on the lower right corner of the front panel.

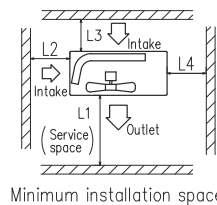
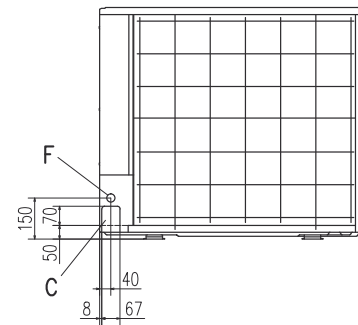
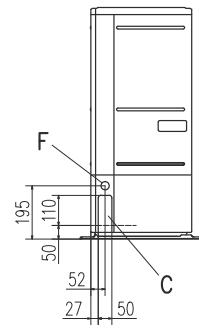
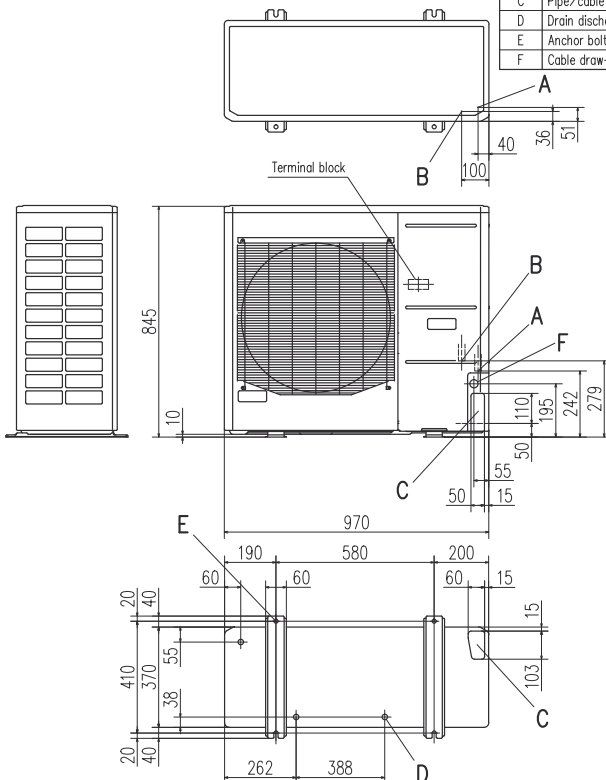

Examples of installation	I	II	III
L1	Open	Open	500
L2	300	5	Open
L3	150	300	150
L4	5	5	5

Unit: mm

FDC200VS

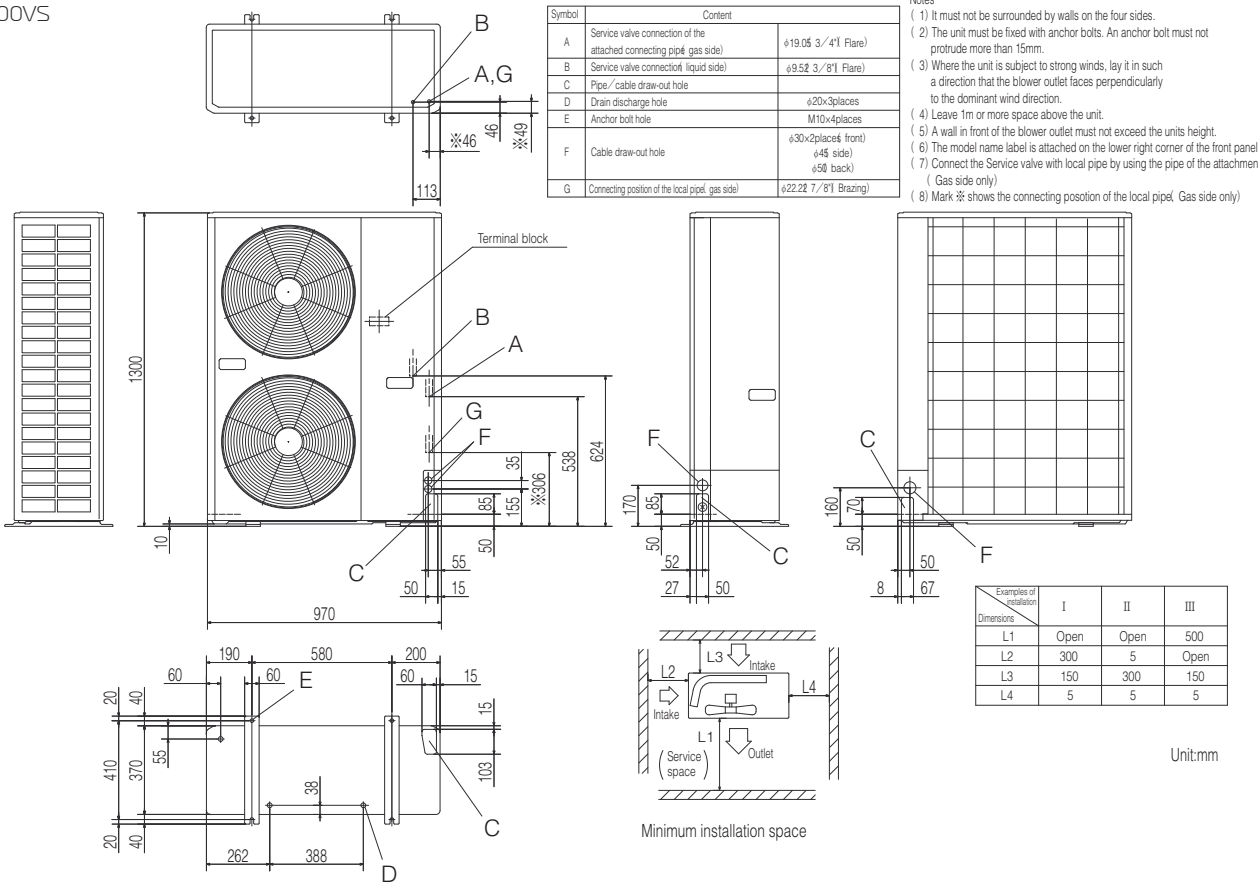

FDC250VS

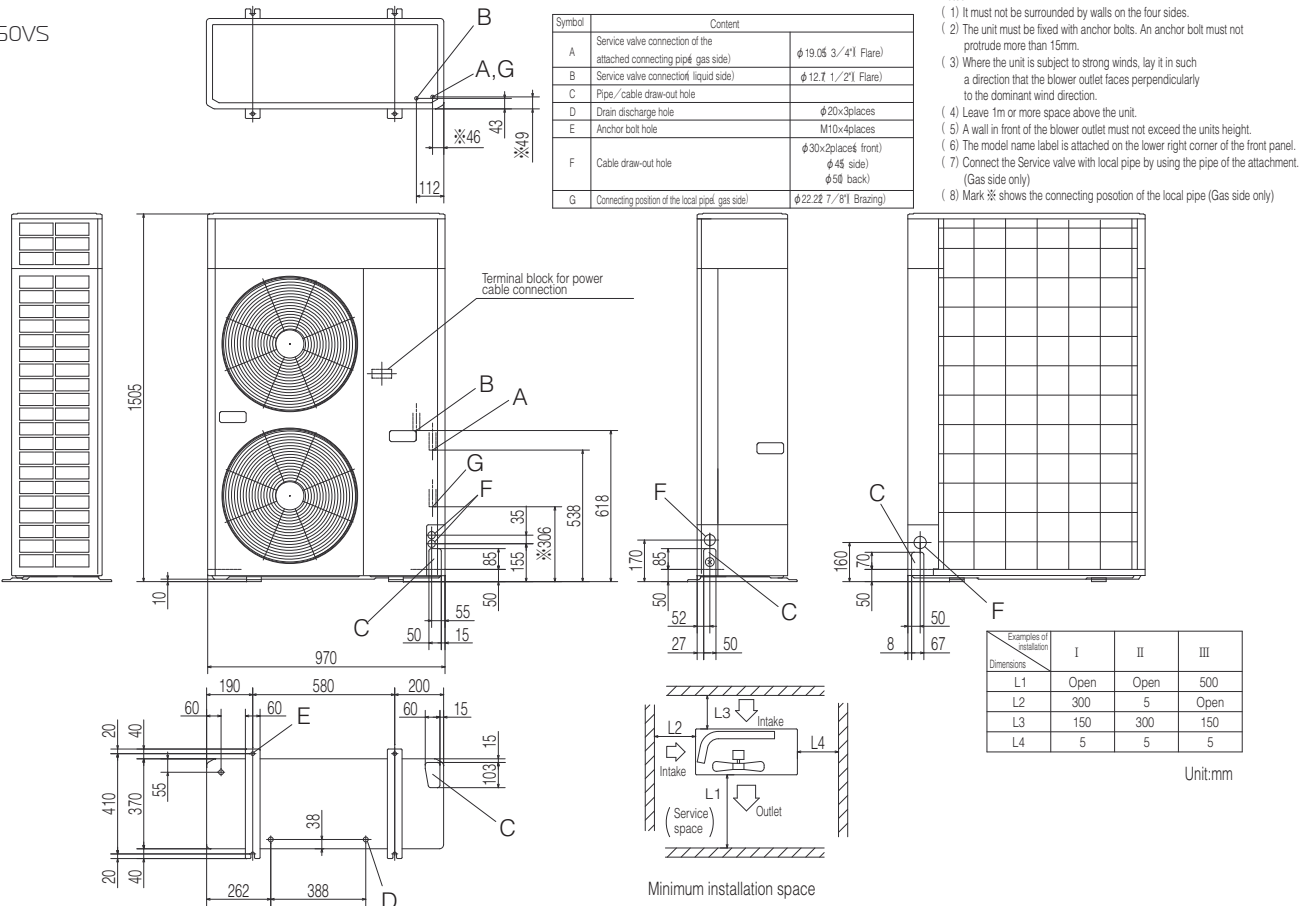



### FDC7VNP

Symbol	Content	
A	Service valve connection (gas side)	φ12.7 (1/2") (Flare)
B	Service valve connection (liquid side)	φ6.35 (1/4") (Flare)
C	Pipe/cable draw-out hole	
D	Drain discharge hole	φ20×5places
E	Anchor bolt hole	M10×4places

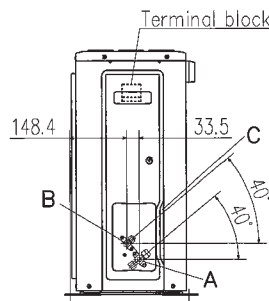
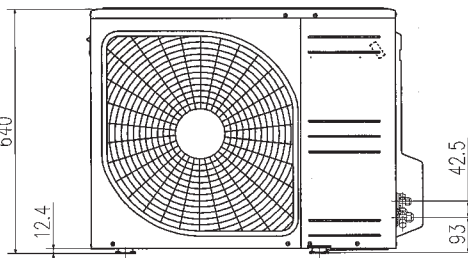
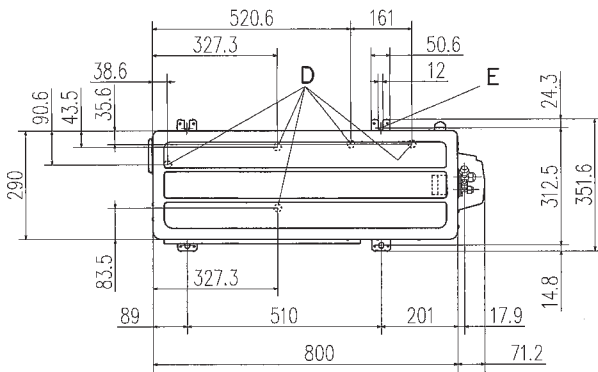

#### Notes

- (1) It must not be surrounded by walls on the four sides.
- (2) The unit must be fixed with anchor bolts. An anchor bolt must not protrude more than 15mm.
- (3) Where the unit is subject to strong winds, lay it in such a direction that the blower outlet faces perpendicularly to the dominant wind direction.
- (4) Leave 1m or more space above the unit.
- (5) A wall in front of the blower outlet must not exceed the unit's height.
- (6) The model name label is attached on the lower right corner of the front panel.

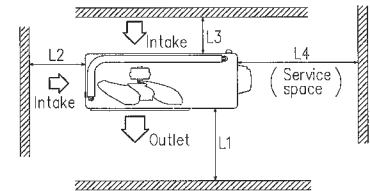

Minimum installation space

Examples of installation Dimensions	I	II	III	IV
L1	Open	280	280	180
L2	100	75	Open	Open
L3	100	80	80	80
L4	250	Open	250	Open

### FDC90VNP

Symbol	Content	
A	Service valve connection (gas side)	φ15.88 (5/8") (Flare)
B	Service valve connection (liquid side)	φ6.35 (1/4") (Flare)
C	Pipe/cable draw-out hole	
D	Drain discharge hole	φ20 x 3 places
E	Anchor bolt hole	M10 x 4 places

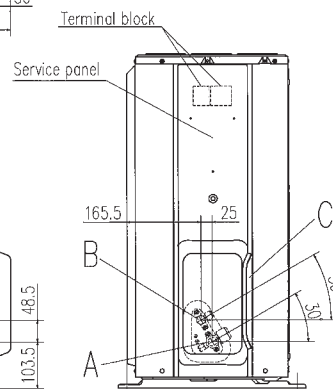
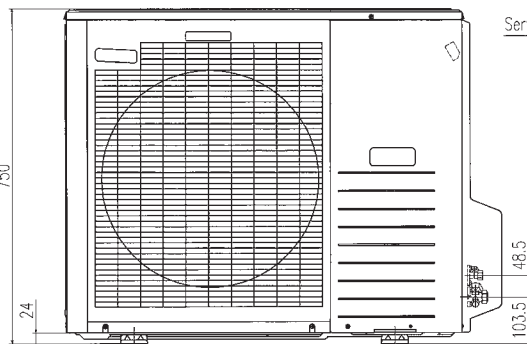
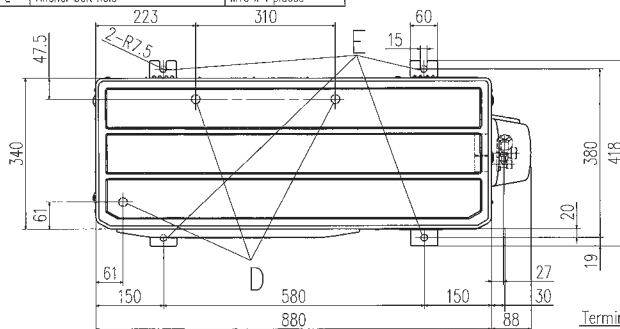

#### Note

- (1) It must not be surrounded by walls on four sides.
- (2) The unit must be fixed with anchor bolts. An anchor bolt must not protrude more than 15mm.
- (3) Where the unit is subjected to strong winds, lay it in such a direction that the blower outlet faces perpendicularly to the dominant wind direction.
- (4) Leave 1m or more space above the unit.
- (5) A wall in front of the blower outlet must not exceed the unit's height.
- (6) The model name label is attached on the lower right corner of the front panel.

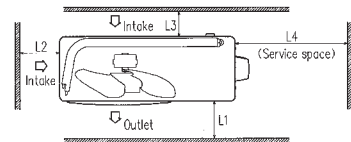

Minimum installation space

Examples of installation Dimensions	I	II	III
L1	Open	Open	500
L2	300	250	Open
L3	100	150	100
L4	250	250	250

# Тепловые насосы

---

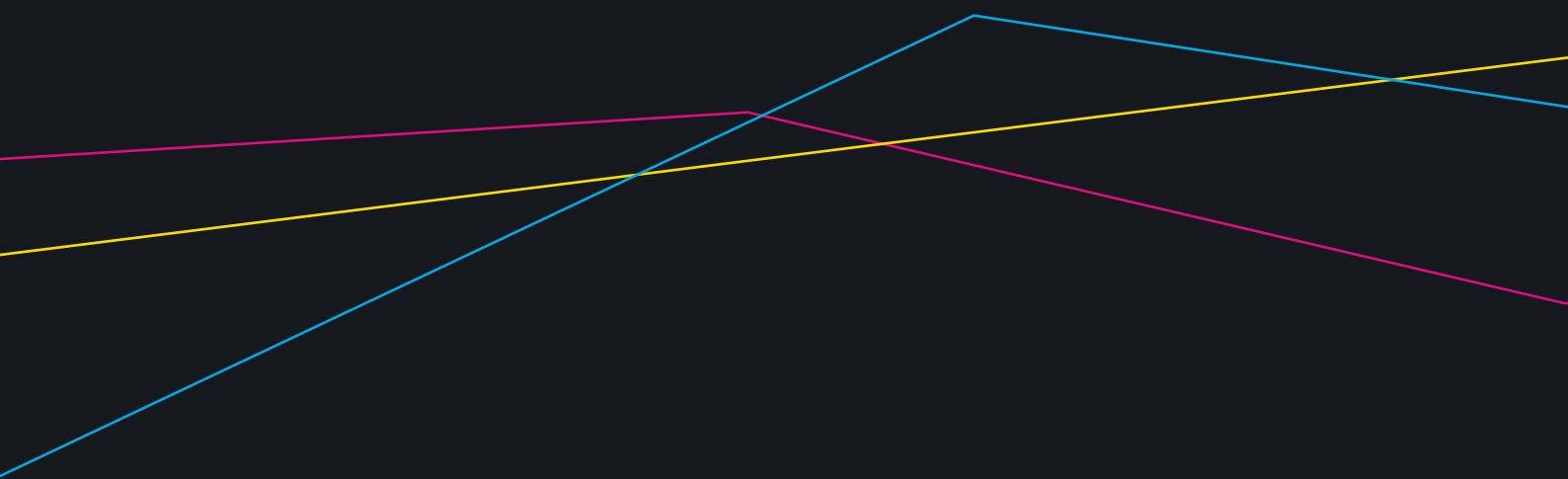



# ВОЗДУШНЫЕ ТЕПЛОВЫЕ НАСОСЫ

## СЕРИЯ A2W

Mitsubishi Heavy Industries, Ltd. интегрирует высокие технологии во всех своих продуктах. Главная цель и задача, которые ставит перед собой компания при разработке новых продуктов – это защита окружающей среды и энергосбережение. Воздушные тепловые насосы серии A2W – один из продуктов МНН, воплотивший в себе непревзойденные технологии, позволяющие обеспечить минимальное потребление энергии, безопасность и надежность эксплуатации.

### ЗАБОТА ОБ ЭКОЛОГИИ

Тепловой насос с передачей тепла от воздуха к воде – это революционная система рециркуляции энергии, которая снижает нагрузку на окружающую среду, повторно используя тепло, вырабатываемое в повседневной жизни.

### СНИЖЕНИЕ ТЕКУЩИХ РАСХОДОВ С ПОМОЩЬЮ ТЕПЛОГО НАСОСА

Тепловые насосы МНН на каждый потребленный 1,00 киловатт электрической энергии способны вырабатывать до 4,44 кВт тепловой, что делает эту систему намного эффективнее всех традиционных способов нагрева воды.

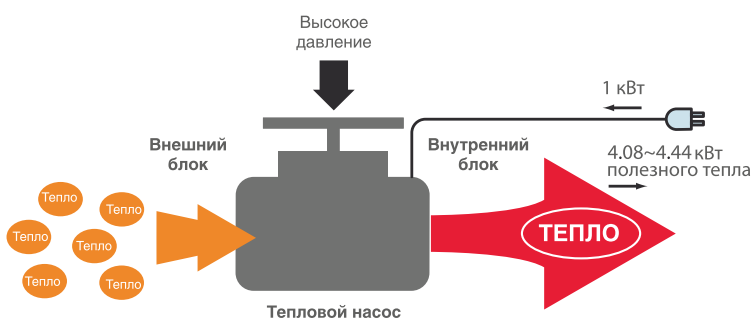

### НАШ ВКЛАД В ЗАЩИТУ ОКРУЖАЮЩЕЙ СРЕДЫ

Mitsubishi Heavy Industries, Ltd. предлагает наиболее полные решения для создания экологически чистых технологий для общества. Производитель заботится о сохранении озонового слоя Земли и об эффективном использовании энергии. Это касается как принципов организации производственного цикла и комплектующих, так и дальнейшей эксплуатации оборудования МНН.



МНН предоставляет комплексные решения для того, чтобы сократить нагрузку на окружающую среду во всех спектрах социальной инфраструктуры

### ИНТЕГРАЦИЯ ВЫСОКИХ ТЕХНОЛОГИЙ МНН

При разработке тепловых насосов, Mitsubishi Heavy Industries, Ltd. применила технологии, задействованные в других, более наукоемких сферах деятельности компании. Поэтому тепловые насосы серии A2W – это по-настоящему инновационная система, появившаяся благодаря высоким технологиям МНН.



Высокие технологии МНН – оплот эко-общества XXI века

Тепловой насос A2W – современная система для обогрева или охлаждения помещения, а так же для производства горячей воды для санитарных нужд в небольших зданиях. Это безопасное и экономичное оборудование, с высоким коэффициентом энергоэффективности. При эксплуатации выбросы углекислого газа в атмосферу сведены до минимума. Во внутреннем баке интегрированы бойлер, спираль для нагрева воды, циркуляционный насос и система климат-контроля.

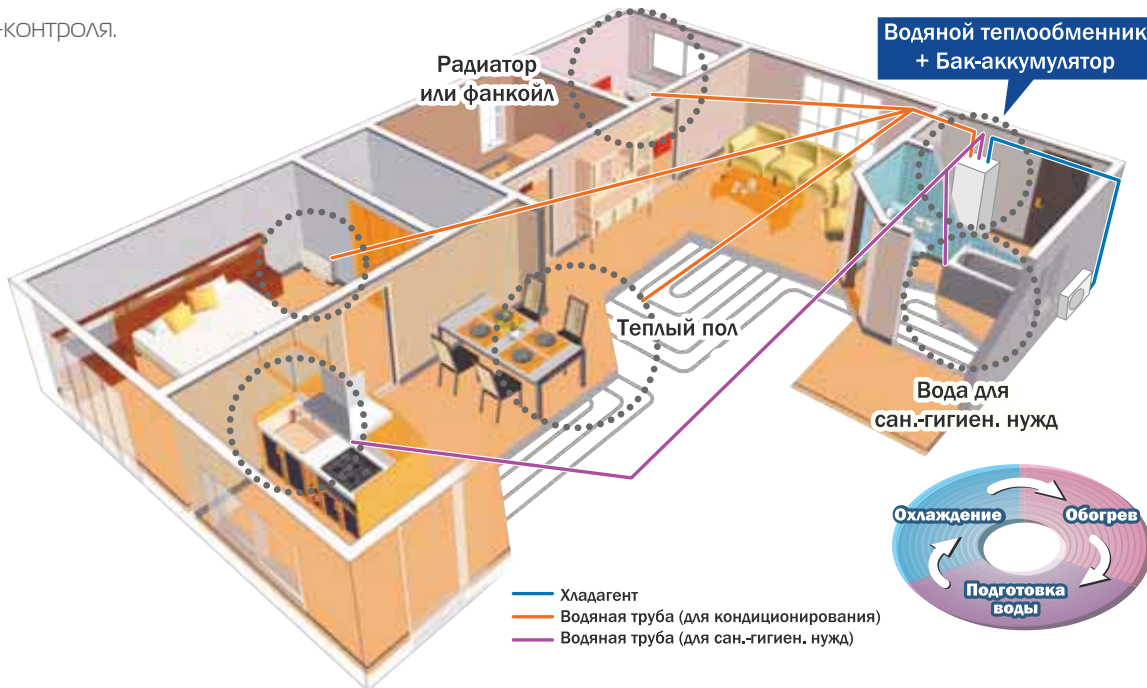

Модельный ряд бытовых тепловых насосов MHI состоит из трех инверторных наружных блоков (FDCW71, 100, 140VNX) номинальной теплопроизводительностью 8,0; 9,0 и 16,5 кВт соответственно, двух внутренних блоков (HMA100V, HMS140V) и трех типов баков – аккумуляторов (HT30, MT300 и MT500), вместимостью 30, 300 и 500 л соответственно. Наружные блоки FDCW71 и FDCW100 комбинируется с внутренними HMA100V, при этом внутренние блоки уже имеют встроенный бак-аккумулятор

объемом 270 л. Наружный блок FDCW140 комбинируется с внутренним HMS140V, который не имеет встроенного бака-аккумулятора и может быть дополнен одним из трех типов баков в зависимости от потребности в горячей воде для санитарных нужд. Таким образом, получается, что модельный ряд бытовых тепловых насосов производства MHI состоит из 5 моделей, при этом систему можно достаточно гибко конфигурировать в зависимости от потребностей заказчика.

### ПРИНЦИП ДЕЙСТВИЯ ТЕПЛООВОГО НАСОСА

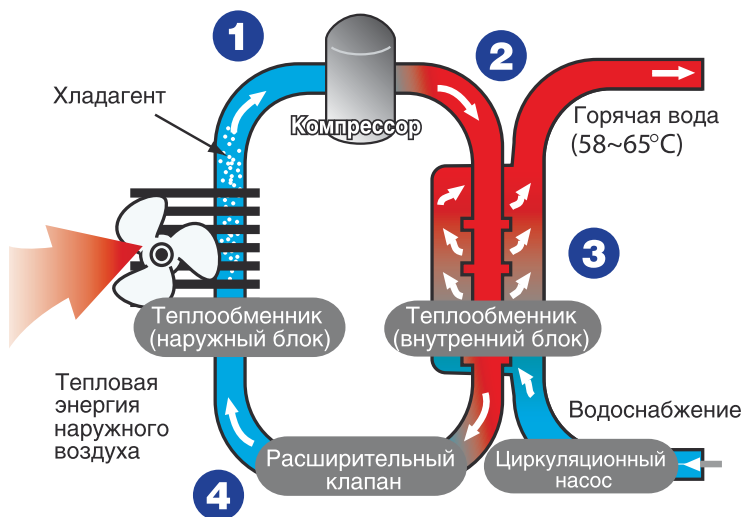

Тепловой насос A2W – это система, способная обеспечивать отопление, горячее водоснабжение и охлаждение воздуха в зданиях. Принцип действия теплового насоса при работе на нагрев можно описать следующим образом:

1. Наружный блок с помощью хладагента отбирает тепловую энергию из наружного воздуха (источник тепла). Хладагент поступает в компрессор, где после сжатия его температура увеличивается;
2. Горячий хладагент (теперь в форме газа) поступает в теплообменник внутреннего блока фреон-вода;
3. Хладагент передает тепло воде, которая затем переносит его к элементам климатической системы;
4. Хладагент (снова в жидкой фазе) возвращается в наружный блок, и цикл повторяется.

При работе на охлаждение этот процесс происходит в обратном порядке – хладагент отбирает тепло из воды, передает в наружный блок, а затем – в воздух. Внутренний блок определяет когда необходимо включить наружный, анализируя показатели температурных датчиков. Если тепла требуется больше, чем может обеспечить наружный блок, внутренний блок подключает к работе дополнительный электрический нагреватель или другое дополнительно присоединенное нагревательное устройство.

ОСОБЕННОСТИ И ПРЕИМУЩЕСТВА



АКСЕССУАРЫ



Нагреватель поддона наружного блока. Используется в наружном блоке для эксплуатации агрегата в более холодном климате.  
Part no. PCZ006A033

Выносной ПДУ.  
Part no. MCD291A001

Четырехходовой клапан для переключения на охлаждение или обогрев.  
Part no. MCD291A002

Смесительный узел для точной регулировки температуры воды.  
Part no. MCD291A003

Комплект кабелей для подключения аксессуаров VCC и ESV.  
Part no. MCD291A004

ПРЕИМУЩЕСТВА

Низкие эксплуатационные расходы благодаря инверторному управлению компрессором. Частота вращения компрессора регулируется в зависимости от потребности в тепле/холоде. При работе на нагрев система имеет самый большой в отрасли коэффициент COP – 4,08~4,44\*.

Â Объединив бак для горячей воды с водяным теплообменником внутреннего блока, удалось получить компактный размер блока – основание 600x650 мм. Схемы электропроводки и фреонового трубопровода упростились с изменением конструкции внутреннего блока.

Â Максимальная температура подаваемой воды 65°C при условии использования дополнительного нагревателя достаточной мощности, чтобы система могла компенсировать нерегулярное и избыточное потребление горячей воды (при использовании только компрессора макс. температура воды 58°C).

Â Различные установки температуры дезинфекции в зависимости от требований конкретной страны.

Â Достаточное давление воды и ее качество поддерживаются благодаря прямой подаче воды, а не использованию воды из бака, это же снижает риск появления бактерий легионеллы.

Â Возможность подсоединения к внешним источникам тепла, включая солнечные коллекторы. Более подробная информация представлена в руководстве по монтажу.

- Возможность подключения внешних источников тепла, включая солнечные нагреватели.

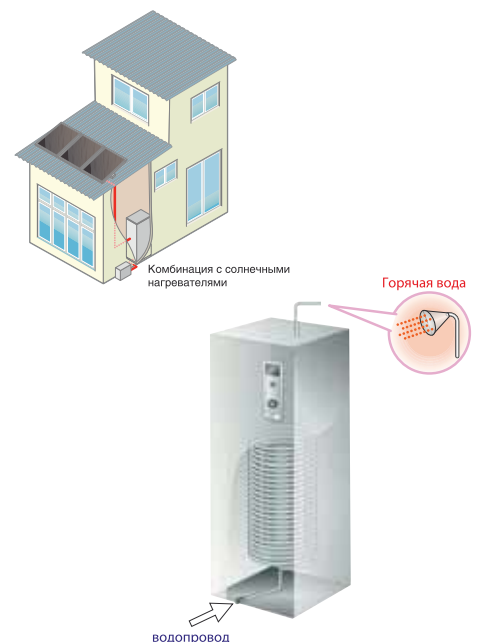



ЭНР, Э.5НР, 6НР

Характеристики		ЭНР		Э.5НР		6НР	
Внутренний блок		HMA100M		HMA100V		HMA100VM	
Наружный блок		FDCW71VNX		FDCW100VNX		FDCW140VNX	
Источник питания		3 фазы 260 В, 50 Гц		1 фаза, 230 В, 50 Гц 3 фазы 400 В, 50 Гц		3 фазы 260 В, 50 Гц 1 фаза, 230 В, 50 Гц 3 фазы 400 В, 50 Гц	
Теплопроизводительность	условие 1	кВт 8.0 (3.0-8.0)		кВт 9.0 (3.5-12.0)		кВт 16.5 (5.8-16.5)	
	условие 2	кВт 8.3 (2.0-8.3)		кВт 9.2 (3.5-10.5)		кВт 16.5 (4.2-17.2)	
COP	условие 1	3.33		3.60		3.31	
	условие 2	4.08		4.44		4.20	
Холодопроизводительность	условие 1	кВт 7.1 (2.0-7.1)		кВт 8.0 (3.0-9.0)		-	
	условие 2	кВт 10.7 (2.7-10.7)		кВт 11.0 (3.3-12.0)		кВт 16.5 (5.2-16.5)	
EER	условие 1	2.68		2.81		-	
	условие 2	3.35		3.62		3.59	
Обслуживаемая емкость бака	12 л/мин	л 270		л 270		л -	
	16 л/мин	л 200		л 200		л -	
Диапазон температур (наружный воздух)		холод тепло		-20-43* 15-43			
Диапазон температур (вода)		холод тепло		25-58 (65 со спиралью нагрева воды) 7-25			
Максимальная длина трасс		м 30		м 12		м 30	
Максимальный перепад высот		м		м 7			
Внутренний блок	Высота	мм 1760 (+20-50мм)		мм 1004			
	Ширина	мм 600		мм 513			
	Глубина	мм 650		мм 360			
	Вес (без воды)	кг 140		кг 60			
	Электронагреватели	кВт 9		кВт 4			
	Общий объем	л 270±5%		л -			
	Объем змеевика гор. воды	л 14		л -			
	Расширительный бак	л -		л 18			
	Трубопровод хол. воды	мм 22		мм 28			
	Трубопровод гор. воды	мм 22		мм -			
Подсоединения труб		фланцевое + фитинги					
Наружный блок	Высота	мм 595		мм 845		мм 1300	
	Ширина	мм 780 (+67 с клапаном)		мм 970		мм 970	
	Глубина	мм 340		мм 370		мм 370	
	Вес	кг 60		кг 74		кг 105	
	Уровень шума	дБ(А) 64		дБ(А) 64.5		дБ(А) 71	
	Уровень звукового давления	дБ(А) 48		дБ(А) 50		дБ(А) 54	
	Расход воздуха	м³/мин 50		м³/мин 73		м³/мин 100	
	Тип компрессора	роторный					
	Управление хладагентом	EEV					
	Объем хладагента	кг(м) 2.55(15)		кг(м) 2.9 (12)		кг(м) 4.0 (15)	
Трубы хладагента	(мм/дюйм)		Газ: 15.88 (5/8"). Вода: 9.52 (3/8")				
Подсоединение труб		вальцовка					

Бак-аккумулятор (только для HMS 140V)

Характеристики		HT30		MT300		MT500	
Источник питания				1 фаза, 230 В / 3 фазы, 400 В, 50 Гц			
Объем		л 30		л 300		л 500	
Объем змеевика гор. воды		л -		л 14		л 21	
Обслуживаемый объем гор. воды	12 л/мин	л -		л 320		л -	
	16 л/мин	л -		л 230		л -	
Электронагреватель		кВт -		кВт 9		кВт 4	
Высота		мм 358		мм 1880		мм 1695	
Ширина		мм 593		мм 597		мм 759	
Глубина		мм 360		мм 598		мм 879	
Вес		кг 23		кг 110		кг 131	
Труба хол. воды		мм (дюйм) 25.4 (1")		мм 25.4 (1")		мм 28	
Труба гор. воды		-		-		мм 25.4 (1")	

Условия испытаний

		Температура воды		Температура наружного воздуха	
Обогрев	условие 1	45°C наружн./40°C внутр.		7°C DB / 6°C WB	
	условие 2	35°C наружн./30°C внутр.			
Охлаждение	условие 1	7°C наружн./12 °C внутр		35°C DB	
	условие 2	18°C наружн./23°C внутр.			
ГВС		40°C выход/5°C вход		7°C DB / 6°C WB	

# Серия Q-TON

ESA30E-25



Представляем новейший воздушный тепловой насос «Q-ton» функционирующий на уникальном хладагенте R744 (CO<sub>2</sub> – углекислый газ). Тепловой насос разработан инженерами Mitsubishi Heavy Industries, Ltd. с учетом последних научных разработок и технологий, а также опыта практического использования подобных агрегатов на территории Японии, где в 2010 – 2011 годах ежегодно продавалось не менее 5 млн. единиц подобного оборудования для бытовых и коммерческих нужд.

За счет уникальных свойств углекислого газа (CO<sub>2</sub>) используемого в парокompрессионном цикле теплового насоса, Q-ton способен подготовить горячую воду с температурой от 60°C до 90°C. Кроме того, оборудование приспособлено для широкого диапазона температур воды на входе в тепловой насос, сетевой воды (от 5°C до 63°C).

## ФУНКЦИОНАЛЬНЫЕ ОСОБЕННОСТИ



**ЗАБОТА ОБ ЭКОЛОГИИ.** Углекислый газ, применяемый в качестве хладагента в тепловом насосе Q-ton, фактически безопасен для окружающей среды. Он имеет низкую токсичность, минимальный потенциал глобального потепления, а также не обладает разрушительным действием на озоновый слой земли. Таким образом, производитель реализовывает одну из важнейших задач современной промышленности и подтверждает главные принципы собственной корпоративной философии - минимизация экологической угрозы, снижение влияния промышленных технологий на окружающую среду, экономия и сбережение биоресурсов планеты.

**НОВЫЕ ТЕХНОЛОГИИ.** В новой серии тепловых насосов Q-ton применен уникальный спирально-роторный компрессор двойного сжатия «SCROTARY», который является сердцем нового агрегата и представляет собой синтез технологий спирального и ротационного компрессоров. Благодаря этим усовершенствованиям новые тепловые насосы MHI могут эффективно работать при температурах наружного воздуха до -25°C, что значительно расширяет географию использования данного оборудования. Сезонный коэффициент COP (весна-осень) для теплового насоса Q-ton поднимается до уровня 4,3, что является наивысшим показателем в отрасли. Первый в мире 2-ступенчатый компрессор «SCROTARY»

позволяет сохранить высокую эффективность и стабильные показатели вне зависимости от внешних климатических условий (значений высокого или низкого рабочего давления хладагента).

**СФЕРА ИСПОЛЬЗОВАНИЯ.** Это современная и энергоэффективная система подготовки горячей воды для бытовых и коммерческих нужд. Используя дополнительное оборудование Q-ton можно использовать в качестве эффективной и надежной системы отопления, подходящей для большинства регионов России с умеренным климатом. Тепловой насос идеально подходит для обслуживания коммерческих объектов средней и большой площади (гостиниц, отелей), а также объектов социального назначения (детские сады, школы, госпитали, санатории), но может быть использован и в индивидуальном жилищном строительстве. Компрессорный блок ESA30 имеет номинальную производительность – 30 кВт и допускает подключение в единую водопроводную сеть до 16-ти типовых модулей, т.е. организацию единой системы ГВС (отопления) с производительностью до 480 кВт.

Управление осуществляется при помощи специального контроллера с touch-screen панелью.

Условия испытаний			
Летний сезон	Температура уличного воздуха	°C	16 DB / 12 WB
	Температура входящей воды	°C	17
	Температура выходящей воды	°C	65
Межсезонье	Температура уличного воздуха	°C	-7 DB / -8 WB
	Температура входящей воды	°C	5
	Температура выходящей воды	°C	90
Зимний сезон	Температура уличного воздуха	°C	-25 DB / -24 WB
	Температура входящей воды	°C	5
	Температура выходящей воды	°C	90

ОСНОВНЫЕ ПАРАМЕТРЫ		
1	Хладагент	R744 (CO <sub>2</sub> *ODP=0, *GWP=1)
2	Производительность / COP	30 кВт / 4.30 (t <sub>внешняя</sub> = 16 °C, вода 17 / 65 °C)
3	Макс. кол-во систем в контуре	16 ед.
4	Вес / Размеры	365 кг / В1690 x Ш1350 x Г720 мм
5	Центральное управление	SUPERLINK-II / BMS-интерфейс
6	Возможное применение	Для нужд горячего водоснабжения и отопления
7	Производство горячей воды	60 - 90 °C
8	Накопительная емкость	Используя дешевый ночной тариф, система приготавливает горячую воду для использования днем.

## СХЕМА ГОРЯЧЕГО ВОДОСНАБЖЕНИЯ С НАКОПИТЕЛЬНЫМ БАКОМ

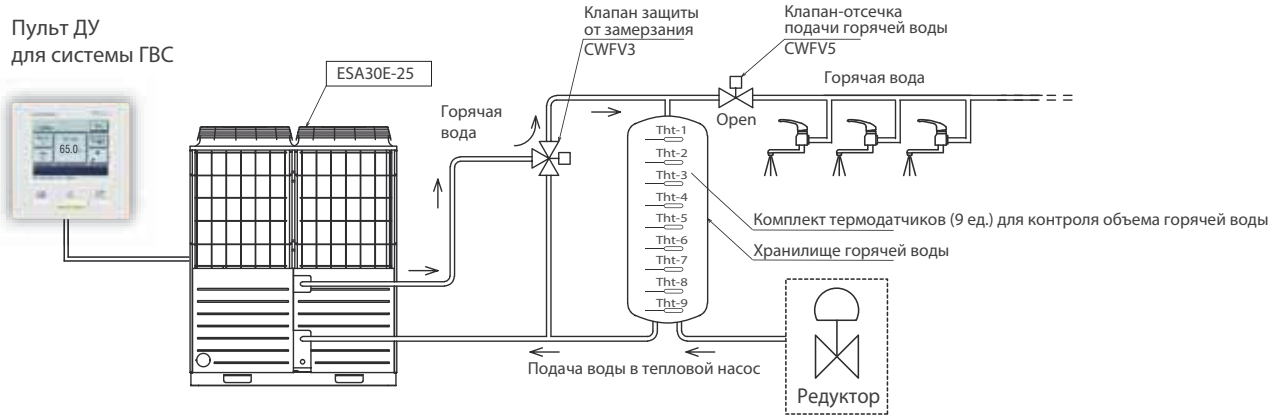

## ДЛЯ ХРАНИЛИЩА ГОРЯЧЕЙ ВОДЫ НА 4000 Л (8 X 500 Л)

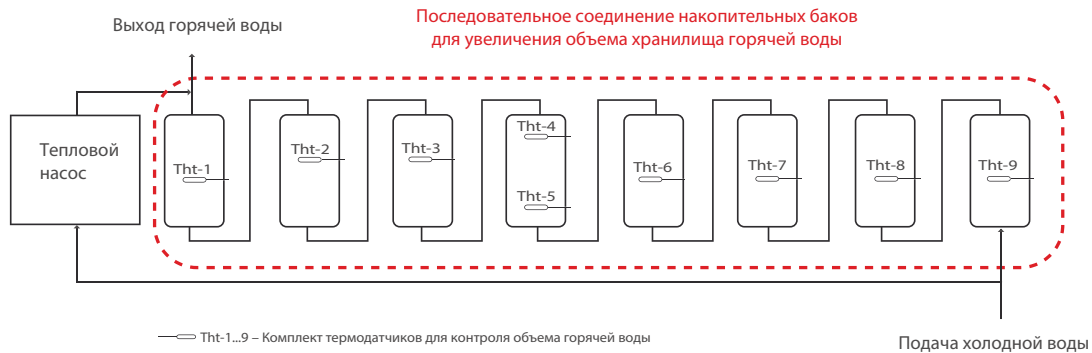

Наружный блок			ESA30E-25
Источник питания			3 фазы 380В±5%; 400В±5%; 415В±5%
Рабочие характеристики в летний сезон	Теплопроизводительность	кВт	30
	Расход воды	л / мин	8,97
	Энергопотребление	кВт	6,98
	СОР	-	4,3
Рабочие характеристики в межсезонье	Теплопроизводительность	кВт	30
	Расход воды	л / мин	5,06
	Энергопотребление	кВт	10,73
	СОР	-	2,71
Рабочие характеристики в зимний сезон	Теплопроизводительность	кВт	21
	Расход воды	л / мин	3,54
	Энергопотребление	кВт	10,9
	СОР	-	1,93
Потребляемый ток	Рабочий	А	23
	Пусковой	А	5
Уровень шума		дБ(А)	58
Компрессор	Тип и количество		Герметичный двухступенчатый инверторный компрессор x 1
	Номинальная производительность	кВт	6,4
Хладагент	Тип		R744 (CO2)
	Количество	кг	8,5
Циркуляционный насос	Тип		Несамовсасывающая инверторная помпа
	Потребляемая мощность	Вт	100
	Материал, контактирующий с водой		Бронза, SCS13
	Свободный напор	м (кПа)	5 (49)
Внешние размеры	Расход	л / мин	17
	Высота	мм	1690
	Ширина	мм	1350
Вес	Глубина	мм	720 + 35 (фланцы водяного контура)
		кг	375 (рабочий вес 385 кг)
Диапазоны рабочих температур	Наружный воздух	°С	от -25 до +43
	Вода на входе	°С	от +5 до +63
	Вода на выходе	°С	от +60 до +90

# ГАБАРИТЫ

## Внутренний блок 3HP, 3.5HP

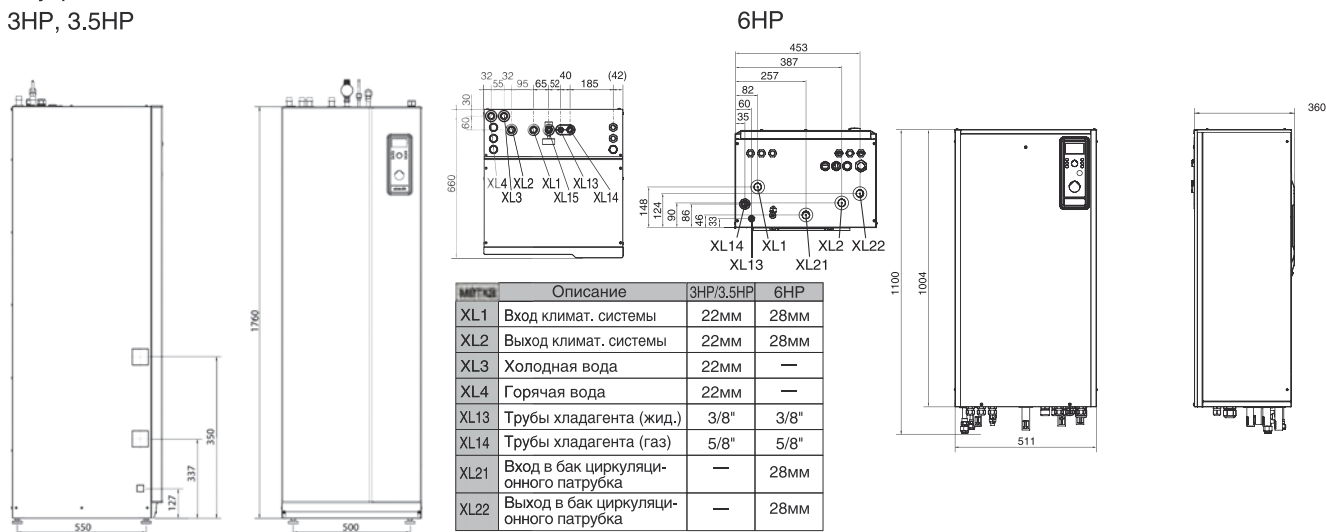

## Бак наружного блока HT30

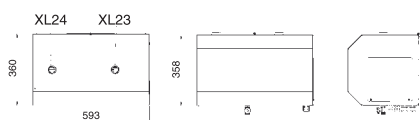

Метка	Описание	HT30	MT300	MT500
XL3	Холодная вода	—	G1 ext.(1")	G1 ext.(1")
XL4	Горячая вода	—	G1 ext.(1")	G1 ext.(1")
XL8	Внешний источник тепла (вход)	—	R1 int	G1 int
XL9	Внешний источник тепла (выход)	—	R1 int	G1 int
XL23	Выход циркуляционного патрубкa	G1 ext.(1")	G1 ext.(1")	28mm
XL24	Вход циркуляционного патрубкa	G1 ext.(1")	G1 ext.(1")	28mm

## MT300

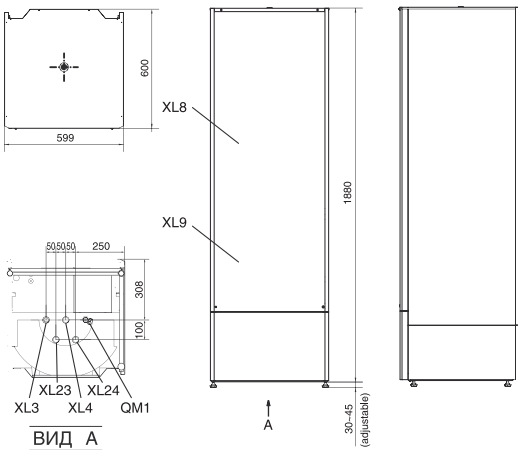

## MT500

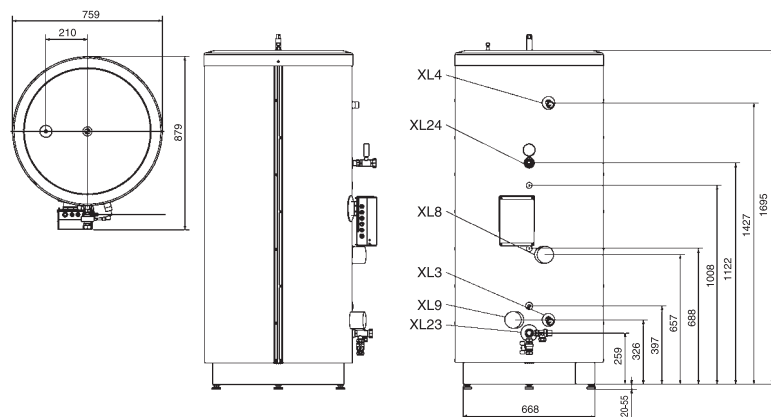

## Наружный блок

Метка	Описание	3HP / 3.5HP	6HP
A	Размер газового порта	15.88(5/8") (Flare)	
B	Размер жидкостного порта	9.52(3/8") (Flare)	
C	Отверстие для вывода фреоновых труб и межблочного кабеля.		
D	Отверстие для конденсата.	20x3places	
E	Отверстие для крепежных болтов	M10x4places	
F	Отверстие для вывода кабеля	30.3x3places	30(front) 45(side) 50(back)

## 3HP

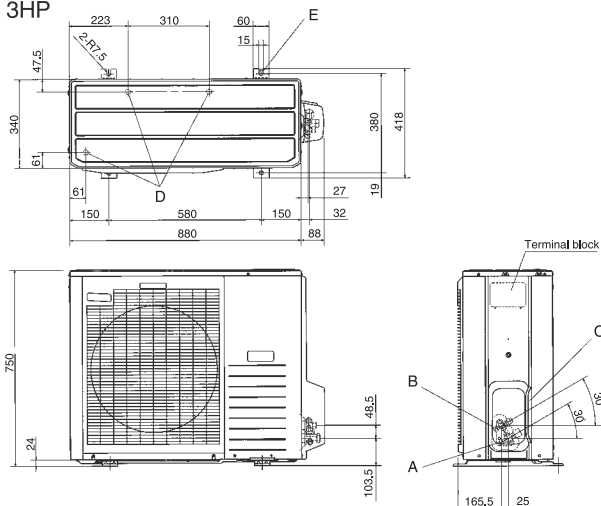

### Наружный блок

#### 3.5HP

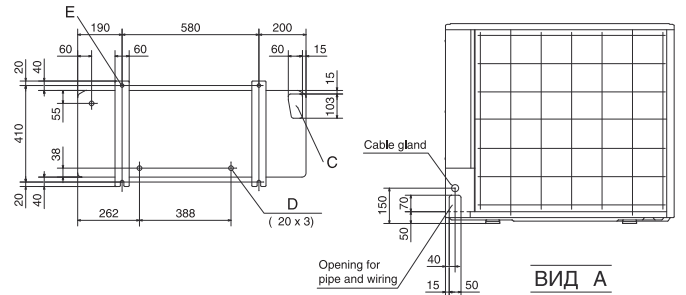
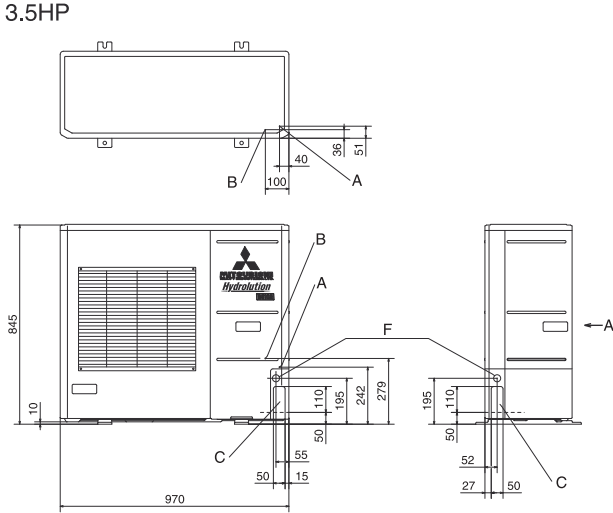

Минимальное пространство для установки  
3HP

Пример установки	1	2	3
Размер L <sub>1</sub>	Open	Open	500
L <sub>2</sub>	300	250	Open
L <sub>3</sub>	100	150	100
L <sub>4</sub>	250	250	250

3.5HP/6HP

Пример установки	1	2	3
Размер L <sub>1</sub>	Open	Open	500
L <sub>2</sub>	300	5	Open
L <sub>3</sub>	150	300	150
L <sub>4</sub>	5	5	5

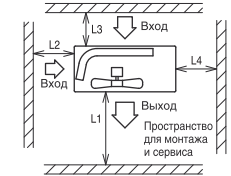
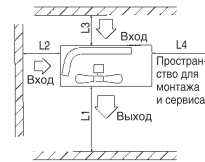

#### 6HP

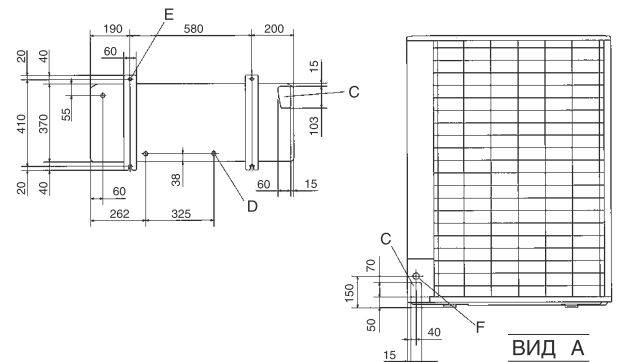
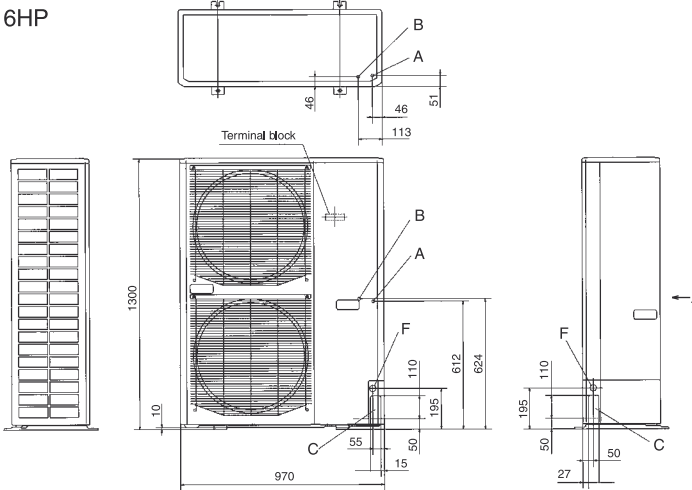

### Q-ton. Наружный блок

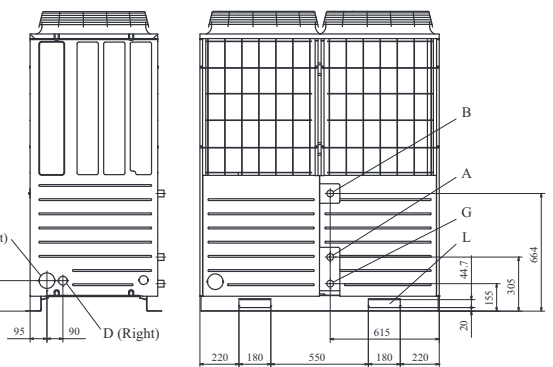
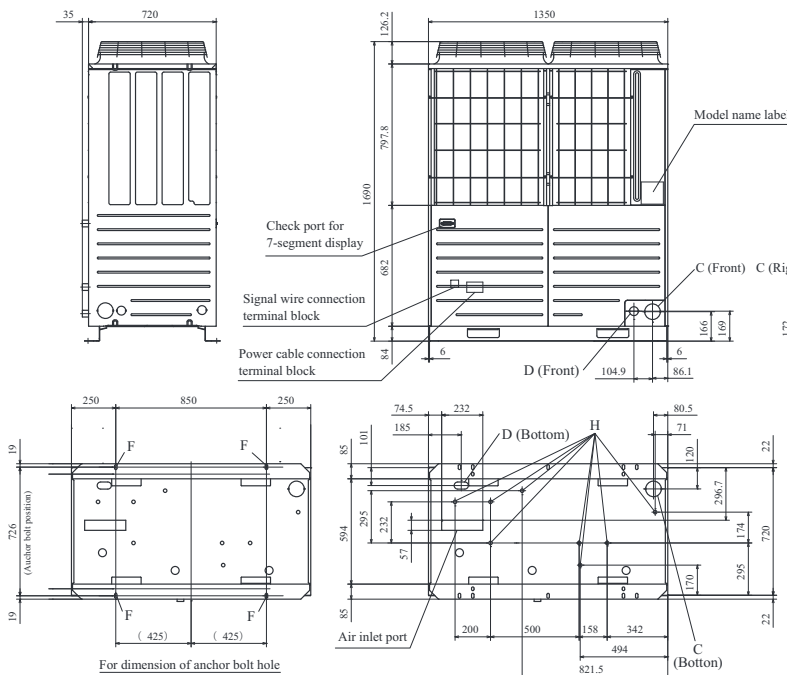

Обозначение	Содержание
A	Подключение трубы входящей воды
B	Выход трубы горячей воды
C	Отверстие для кабеля связи теплового насоса с хранилищем горячей воды
D	Отверстие для ввода кабеля питания
F	Отверстия для анкеров болтов
G	Вывод дренажной трубы
H	Дренажное отверстие
L	Отверстие для крепления строп или вил автоподгрузки

Хороший пример:  
Блок установлен на раме, трубы проходят под ним



Плохой пример:  
Недостаточно места для обслуживания, т.к. труба проходит рядом с сервисной панелью.

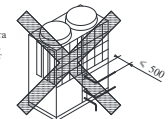

# Мультизональные системы



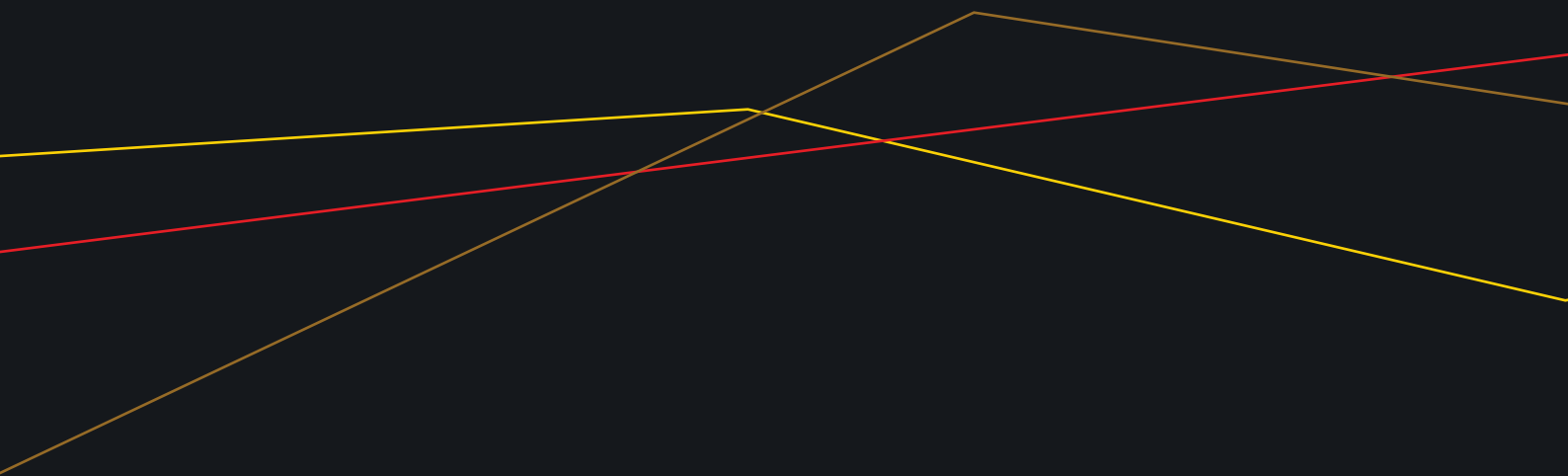



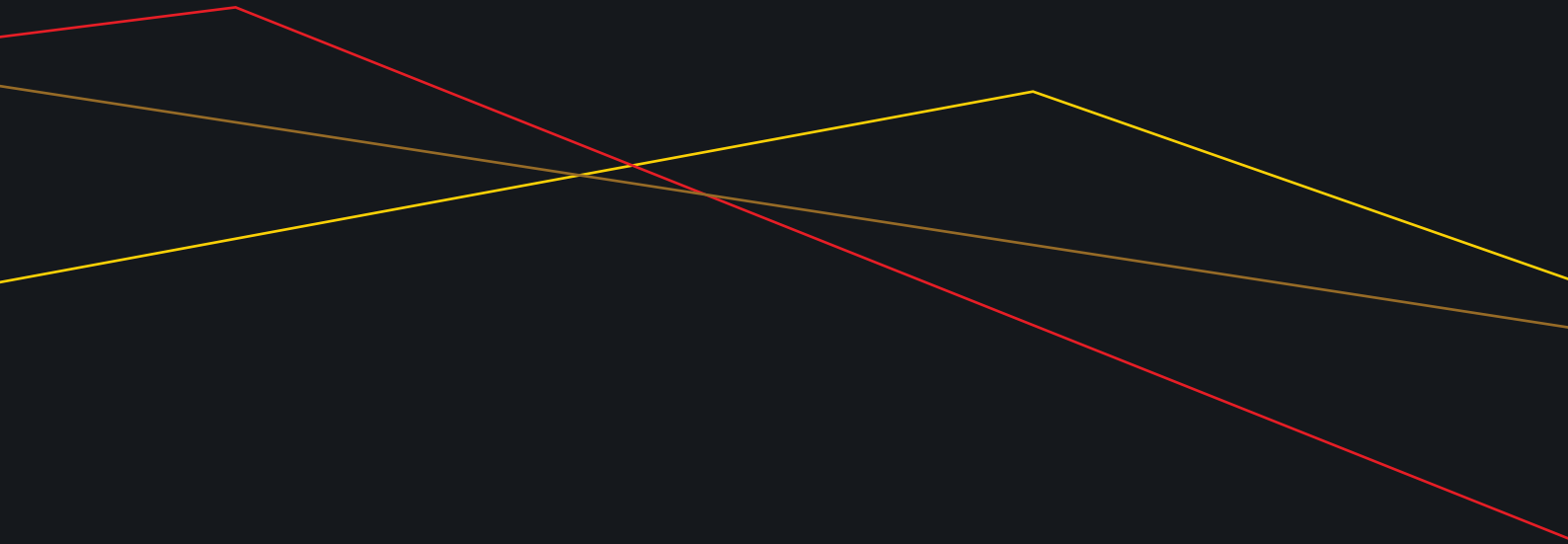
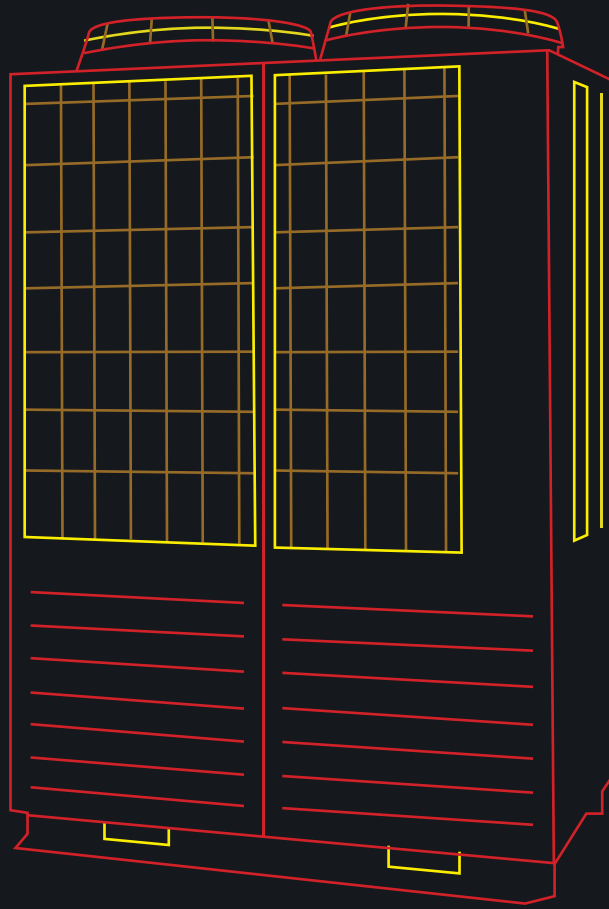





---

















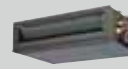



НАРУЖНЫЕ БЛОКИ. МОДЕЛЬНЫЙ РЯД

MicroXX		<b>11,2 кВт</b>	<b>14 кВт</b>	<b>15,5 кВт</b>				
		FDC112KXEN6 (1ф/200В) FDC112KXES6 (3ф/380)	FDC140KXEN6 (1ф/200В) FDC140KXES6 (3ф/380)	FDC155KXEN6 (1ф/200В) FDC155KXES6 (3ф/380)				
MiniXX		<b>22,4 кВт</b>	<b>28 кВт</b>	<b>33,5 кВт</b>				
		FDC224KXE6	FDC280KXE6	FDC335KXE6				
KXZ Lite		<b>22,4 кВт</b>	<b>28 кВт</b>					
		FDC224KXZPE1	FDC280KXZPE1					
KXZEI		<b>28 кВт</b>	<b>33,5 кВт</b>	<b>40 кВт</b>	<b>45 кВт</b>	<b>47,5 кВт</b>	<b>50 кВт</b>	<b>56 кВт</b>
		FDC280KXZE1	FDC335KXZE1	FDC400KXZE1	FDC450KXZE1	FDC475KXZE1	FDC500KXZE1	FDC560KXZE1
KXZEI Double combi		<b>61,5 кВт</b>	<b>67 кВт</b>	<b>73 кВт</b>	<b>77,5 кВт</b>	<b>85 кВт</b>		
		FDC615KXZE1 FDC280KXZE1 FDC335KXZE1	FDC670KXZE1 FDC335KXZE1 FDC335KXZE1	FDC730KXZE1 FDC335KXZE1 FDC400KXZE1	FDC775KXZE1 FDC400KXZE1 FDC400KXZE1	FDC850KXZE1 FDC400KXZE1 FDC450KXZE1		
		<b>90 кВт</b>	<b>95 кВт</b>	<b>100 кВт</b>	<b>106 кВт</b>	<b>112 кВт</b>		
		FDC900KXZE1 FDC450KXZE1 FDC450KXZE1	FDC950KXZE1 FDC475KXZE1 FDC475KXZE1	FDC1000KXZE1 FDC500KXZE1 FDC500KXZE1	FDC1060KXZE1 FDC500KXZE1 FDC560KXZE1	FDC1120KXZE1 FDC560KXZE1 FDC560KXZE1		
KXZEI Triple combi		<b>120 кВт</b>	<b>125 кВт</b>	<b>130 кВт</b>	<b>135 кВт</b>	<b>142,5 кВт</b>		
		FDC1200KXZE1 FDC400KXZE1 FDC400KXZE1 FDC400KXZE1	FDC1250KXZE1 FDC400KXZE1 FDC400KXZE1 FDC450KXZE1	FDC1300KXZE1 FDC400KXZE1 FDC450KXZE1 FDC450KXZE1	FDC1350KXZE1 FDC450KXZE1 FDC450KXZE1 FDC450KXZE1	FDC1425KXZE1 FDC475KXZE1 FDC475KXZE1 FDC475KXZE1		
		<b>145 кВт</b>	<b>150 кВт</b>	<b>156 кВт</b>	<b>162 кВт</b>	<b>168 кВт</b>		
		FDC1450KXZE1 FDC475KXZE1 FDC475KXZE1 FDC500KXZE1	FDC1500KXZE1 FDC500KXZE1 FDC500KXZE1 FDC500KXZE1	FDC1560KXZE1 FDC500KXZE1 FDC500KXZE1 FDC560KXZE1	FDC1620KXZE1 FDC500KXZE1 FDC500KXZE1 FDC560KXZE1	FDC1680KXZE1 FDC560KXZE1 FDC560KXZE1 FDC560KXZE1		
KX6		<b>61,5 кВт</b>	<b>68 кВт</b>					
		FDC615KXE6	FDC680KXE6					
KX6 Double combi		<b>123,5 кВт</b>	<b>130 кВт</b>	<b>136 кВт</b>				
		FDC1235KXE6 FDC615KXE6 FDC615KXE6	FDC1300KXE6 FDC615KXE6 FDC680KXE6	FDC1360KXE6 FDC680KXE6 FDC680KXE6				
KX6 С РЕКУПЕРАЦИЕЙ ТЕПЛА		<b>22,4 кВт</b>	<b>28 кВт</b>	<b>33,5 кВт</b>	<b>33,5 кВт</b>	<b>40 кВт</b>	<b>45 кВт</b>	
		FDC224KXRE6	FDC280KXRE6	FDC335KXRE6	FDC335KXRE6-K	FDC400KXRE6	FDC450KXRE6	
		<b>50,4 кВт</b>	<b>56 кВт</b>	<b>56 кВт</b>	<b>61,5 кВт</b>	<b>68 кВт</b>		
		FDC504KXRE6	FDC560KXRE6	FDC560KXRE6-K	FDC615KXRE6	FDC680KXRE6		
		<b>73,5 кВт</b>	<b>80 кВт</b>	<b>85 кВт</b>	<b>90 кВт</b>	<b>96 кВт</b>	<b>101 кВт</b>	
		FDC735KXRE6 FDC335KXRE6-K FDC400KXRE6	FDC800KXRE6 FDC400KXRE6 FDC400KXRE6	FDC850KXRE6 FDC400KXRE6 FDC450KXRE6	FDC900KXRE6 FDC450KXRE6 FDC450KXRE6	FDC960KXRE6 FDC450KXRE6 FDC504KXRE6	FDC1010KXRE6 FDC504KXRE6 FDC504KXRE6	
<b>106,5 кВт</b>	<b>113 кВт</b>	<b>118 кВт</b>	<b>123,5 кВт</b>	<b>130 кВт</b>	<b>136 кВт</b>			
FDC1065KXRE6 FDC504KXRE6 FDC560KXRE6	FDC1130KXRE6 FDC560KXRE6 FDC560KXRE6	FDC1180KXRE6 FDC560KXRE6-K FDC615KXRE6	FDC1235KXRE6 FDC615KXRE6 FDC615KXRE6	FDC1300KXRE6 FDC615KXRE6 FDC680KXRE6	FDC1360KXRE6 FDC680KXRE6 FDC680KXRE6			
HI-COP		<b>22,4 кВт</b>	<b>28 кВт</b>	<b>33,5 кВт</b>				
		FDC224KXZE1	FDC280KXZE1	FDC335KXZE1				
С ПОВЫШЕННОЙ ЭНЕРГОЭФФЕКТИВНОСТЬЮ		<b>45 кВт</b>	<b>50 кВт</b>	<b>56 кВт</b>	<b>61,5 кВт</b>	<b>67 кВт</b>		
		FDC450KXZE1 FDC224KXZE1 FDC224KXZE1	FDC500KXZE1 FDC224KXZE1 FDC280KXZE1	FDC560KXZE1 FDC280KXZE1 FDC280KXZE1	FDC615KXZE1 FDC280KXZE1 FDC335KXZE1	FDC670KXZE1 FDC335KXZE1 FDC335KXZE1		
С ПОВЫШЕННОЙ ЭНЕРГОЭФФЕКТИВНОСТЬЮ		<b>73,5 кВт</b>	<b>77,5 кВт</b>	<b>85 кВт</b>	<b>90 кВт</b>	<b>95 кВт</b>	<b>100 кВт</b>	
		FDC735KXZE1 FDC224KXZE1 FDC224KXZE1 FDC280KXZE1	FDC775KXZE1 FDC224KXZE1 FDC280KXZE1 FDC280KXZE1	FDC850KXZE1 FDC280KXZE1 FDC280KXZE1 FDC280KXZE1	FDC900KXZE1 FDC280KXZE1 FDC280KXZE1 FDC335KXZE1	FDC950KXZE1 FDC280KXZE1 FDC335KXZE1 FDC335KXZE1	FDC1000KXZE1 FDC335KXZE1 FDC335KXZE1 FDC335KXZE1	

## ВНУТРЕННИЕ БЛОКИ. МОДЕЛЬНЫЙ РЯД

ТИП			Производи- тельность	1,5 кВт	2,2 кВт	2,8 кВт	3,6кВт	4,5кВт	5,6 кВт	7,1 кВт	9 кВт	11,2 кВт	14 кВт	16 кВт	22,4 кВт	28 кВт
			Индекс модели	15	22	28	36	45	56	71	90	112	140	160	224	280
КАССЕТНЫЙ ТИП	4-поточный	FDT				●	●	●	●	●	●	●	●	●		
	4-поточный компактный (600x600)	FDTC		●	●	●	●	●	●							
	2-поточный	FDTW				●		●	●	●	●	●	●			
	1-поточный компактный (600x600)	FDTQ			●	●	●									
	1-поточный ультратонкий	FDTS							●		●					
КАНАЛЬНЫЙ ТИП	с высоким статическим давлением	FDU						●	●	●	●	●	●	●	●	●
	со средним статическим давлением	FDUM			●	●	●	●	●	●	●	●	●	●		
	со сниженным уровнем шума (ультратонкий)	FDUT		●	●	●	●	●	●	●						
	компактный (гостиничного типа)	FDUH			●	●	●									
НАСТЕННЫЙ ТИП		FDK			●	●	●	●	●	●						
ПОДПОТОЛОЧНЫЙ ТИП		FDE					●	●	●	●		●	●			
НАПОЛЬНЫЙ ТИП	корпусной	FDFW FDFL				●		●	●		●					
	бескорпусной	FDFU				●		●	●	●						
БЛОК СО 100% ПРИТОКОМ СВЕЖЕГО ВОЗДУХА		FDU-F									●		●		●	●

ТИП	Индекс модели	150	250	350	500	650	800	1000
ПРИТОЧНО-ВЫТЯЖНАЯ УСТАНОВКА	SAF 	●	●	●	●	●	●	●
СЕКЦИЯ ОХЛАЖДЕНИЯ И НАГРЕВА	SAF-DX 		●	●	●		●	●



## Новая VRF-система. Поколение Z. **KXZ** Серия **KXZ**

Mitsubishi Heavy Industries, Ltd. – один из пионеров рынка центральных систем кондиционирования класса VRF. Линейку VRF первого поколения компания разработала и запустила в производство в далеком 1992 году. Все эти годы инженеры компании совершенствовали оборудование, и в 2015 году производитель представляет уже пятое поколение систем – KXZ.

В новой линейке KXZ производитель добился существенного роста показателей энергосбережения. Благодаря инновационным изменениям в конструкции и доработке алгоритмов управления, холодильный коэффициент EER при работе в режиме охлаждения достиг параметра 3,9 для стандартной линейки 4,6 для высокоэффективной линейки наружных блоков (увеличение до 40% по сравнению с серией KX6), также существенно увеличился коэффициент энергоэффективности COP при работе в режиме обогрева. Наиболее значительных изменений в уровне энергосбережения удалось добиться при работе системы с неполной нагрузкой (95% жизненного цикла центральной системы кондиционирования), сезонная эффективность улучшена до 60%.

Модельный ряд комбинаций наружных блоков в новой серии существенно расширен и позволяет объединять в одну систему до трех наружных модулей, за счет чего можно увеличить номинальную производительность системы до 168 кВт, вместо 136 кВт ранее.

В 2015 году впервые в линейке мультizonальных систем KX наряду со стандартной линейкой наружных блоков представлен модельный ряд блоков увеличенной эффективности KXZX (HI-COP). Новинка будет особенно актуальна для объектов, где уровень энергосбережения оборудования имеет наиболее высокий приоритет.



# ТЕХНОЛОГИИ ПОКОЛЕНИЯ Z

РАСШИРЕНА ЛИНЕЙКА ОБОРУДОВАНИЯ

ОПТИМАЛЬНЫЙ ВЫБОР, ГИБКОЕ ПРОЕКТИРОВАНИЕ

## РАСШИРЕН МОДЕЛЬНЫЙ РЯД

С этого года модельный ряд VRF-систем MHI состоит из 79 наружных модулей номинальной мощностью от 11,2 до 168 кВт. Теперь один модуль можно комбинировать из 3 блоков, благодаря чему номинальная производительность одной системы выросла до 168 кВт вместо 136 кВт, как было в предыдущей серии.



## УНИВЕРСАЛЬНОСТЬ КОНСТРУКЦИИ

Новая серия KXZ отличается большой универсальностью. Модельный ряд включает блоки разной производительности, которые можно более свободно комбинировать, а значит, более точно подбирать для каждого объекта, экономив средства заказчика. В комбинировании участвуют стандартные модели, производитель отказался от моделей FDC-K, предназначенных исключительно для комбинаций, перейдя на универсальные блоки.

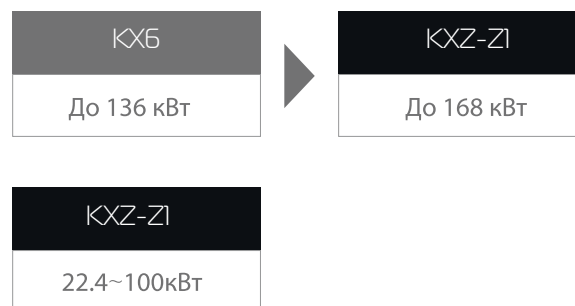

## НОВЫЕ БЛОКИ ПОВЫШЕННОЙ ЭНЕРГОЭФФЕКТИВНОСТИ

Модельный ряд дополнен блоками повышенной энергоэффективности, которые еще на 25-30% экономичнее.

## KXZE1 - МОДЕЛЬНЫЙ РЯД НАРУЖНЫХ БЛОКОВ СТАНДАРТНОЙ СЕРИИ

СТАНДАРТНЫЕ KXZE1	Модель, кВт	28	33,5	40	45	47,5	50	56	61,5	67	73,5	80	85	90	95
	Кол-во внутренних блоков	24	29	34	39	41	43	48	53	58	63	69	73	78	80
СТАНДАРТНЫЕ KXZE1	Модель, кВт	100	106	112	120	125	130	135	142,5	145	150	156	162	168	
	Кол-во внутренних блоков	80	80	80	80	80	80	80	80	80	80	80	80	80	

МОДЕЛЬ, КВТ	Подключаемая мощность внутренних блоков
28-168 КВТ	130%*

\* По отдельному заказу клиента возможно изготовление спец. блоков с подключаемой мощностью внутренних до 200%

## KXZE1 - МОДЕЛЬНЫЙ РЯД НАРУЖНЫХ БЛОКОВ СЕРИИ HI-COP ПОВЫШЕННОЙ ЭНЕРГОЭФФЕКТИВНОСТИ

СТАНДАРТНЫЕ KXZE1	Модель, кВт	22,4	28	33,5	45	50	56	61,5	67	73,5	80	85	90	95	100
	Кол-во внутренних блоков	29	37	44	60	53	59	65	71	78	80	80	80	80	80

МОДЕЛЬ, КВТ	Подключаемая мощность внутренних блоков
22,4- 45	200%
50 - 100	160%

ВЫСОЧАЙШАЯ ЭНЕРГОЭФФЕКТИВНОСТЬ

ЭКОНОМЬТЕ НА ЭЛЕКТРОЭНЕРГИИ

В новой серии KXZ на 38 % увеличен коэффициент энергоэффективности. На графиках ниже показана разница между EER и COP новой и предыдущей серии VRF-систем Mitsubishi Heavy Ind.

Сравнение коэффициента EER при работе на обогрев

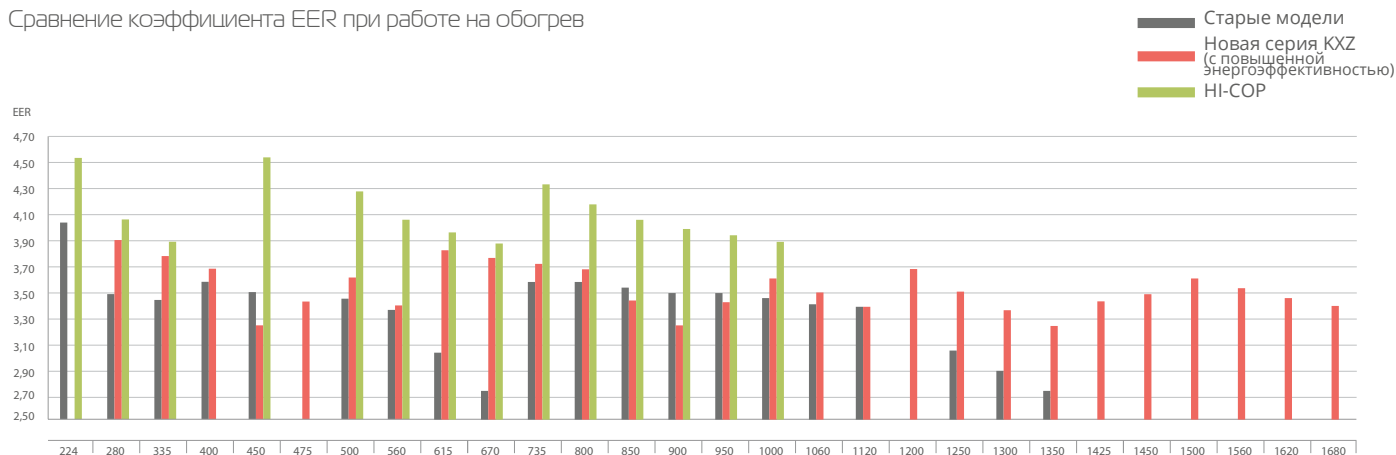

Сравнение коэффициента COP при работе на охлаждение

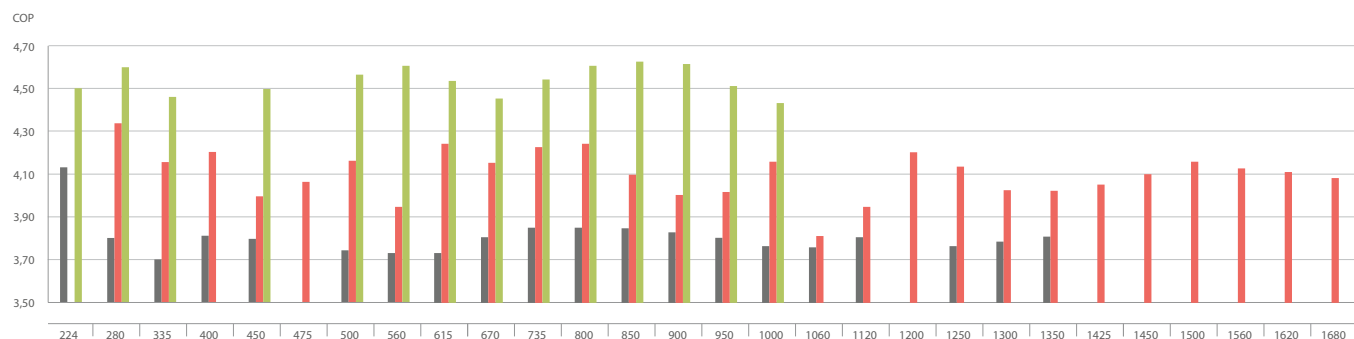

ФУНКЦИЯ СОХРАНЕНИЯ ЭНЕРГИИ

ЭКОНОМЬТЕ НА ЭЛЕКТРОЭНЕРГИИ

VTCC – это новая функция, специально разработанная инженерами Mitsubishi Heavy Ind. для экономии энергии в условиях частичной нагрузки при работе как на охлаждение, так и на обогрев. Новая функция в каждом режиме работы обеспечивает дополнительное снижение затрат на электроэнергию до 34%.





## ФУНКЦИЯ СОХРАНЕНИЯ ЭНЕРГИИ VTCC

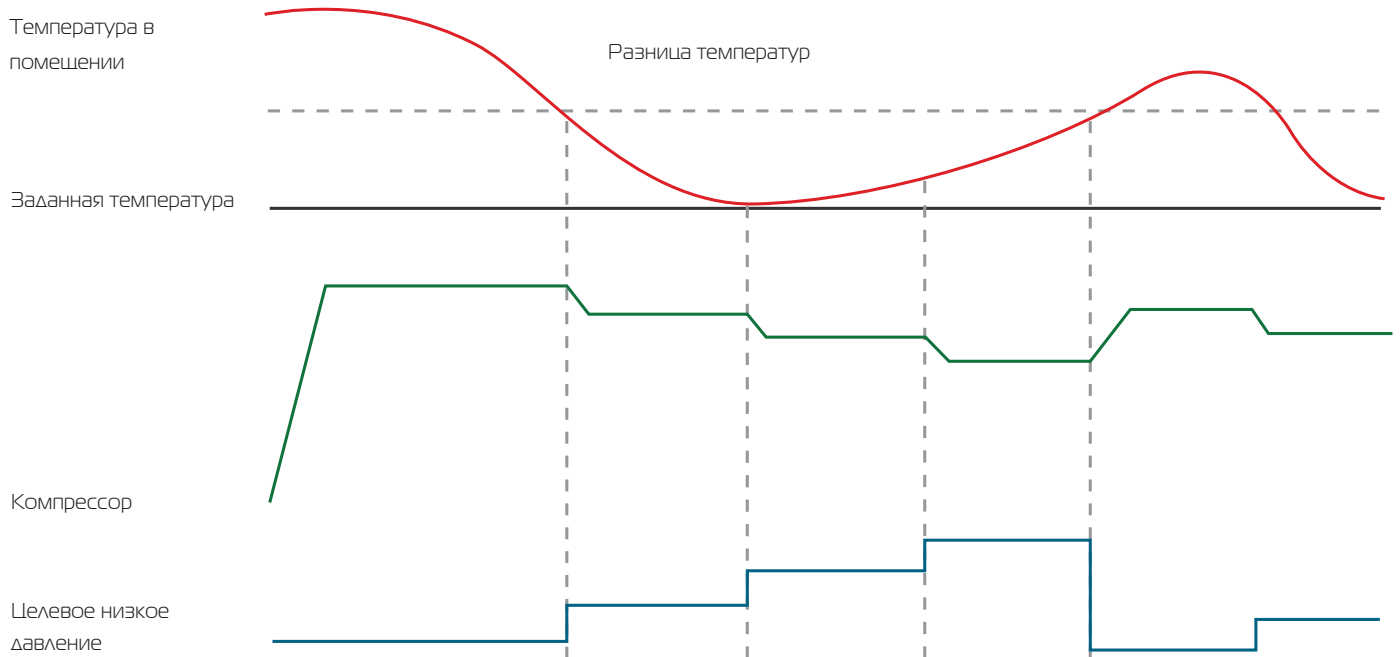

Системы KXZ обладают функцией регулировки мощности и контроля расхода электроэнергии, способствующей снижению энергопотребления.

В условиях частичной нагрузки VTCC автоматически регулирует мощность наружного блока в соответствии с запросами внутренних блоков. Например, когда работает лишь часть внутренних блоков внутри системы, VTCC управляет работой компрессоров по специальному алгоритму: когда половина работающих внутренних блоков приближается к заданной температуре, компрессор продолжает работать с повышением целевого давления. Постоянные плавные корректировки обеспечивают оптимальную загрузку мощностей внутренних блоков, а также способствуют энергосбережению. А в конечном итоге данная функция повышает комфорт для пользователя.

## РАСШИРЕНИЕ ВОЗМОЖНОСТЕЙ МОНТАЖА

### ЭКОНОМЬТЕ НА МОНТАЖНЫХ РАБОТАХ

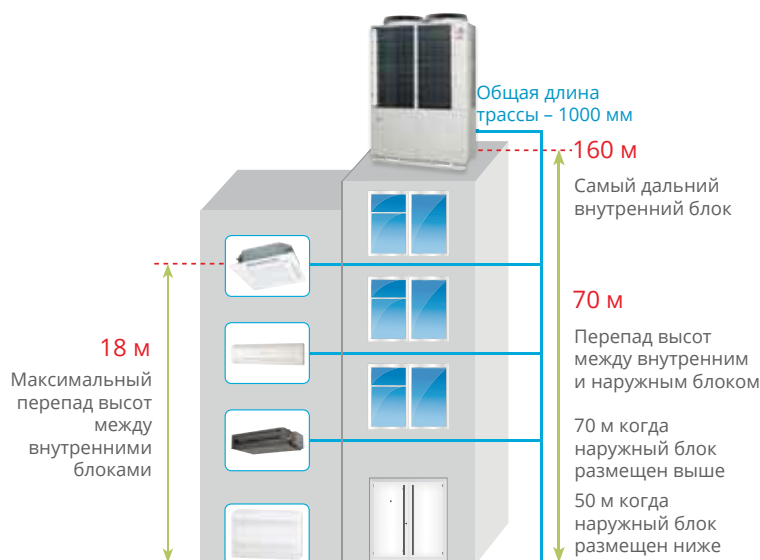

## УВЕЛИЧЕНА ДЛИНА ФРЕОНОВОЙ МАГИСТРАЛИ

Перепад высот между наружным и внутренними блоками для стандартных моделей увеличен до 70 м, в случае, если наружный блок размещен выше.

Перепад высот между наружным и внутренними блоками 40 м, в случае, если наружный блок находится ниже.

Максимальный перепад между внутренними блоками – 18 м.

КОНТРОЛЬ ДНЕВНЫХ ПЕРЕГРУЗОК

ЭКОНОМЬТЕ НА ЭЛЕКТРОЭНЕРГИИ БЕЗ ПОТЕРЬ В КОМФОРТЕ

В новой серии можно задавать уровень максимальной производительности системы в определенное время суток с целью снижения пиковых энергозатрат (режим PEAK CUT). Управление мощностью осуществляется с помощью проводного пульта RC-EX1A, доступно 5 уровней контроля производительности: 100% – 80% – 60% - 40% - 0%.

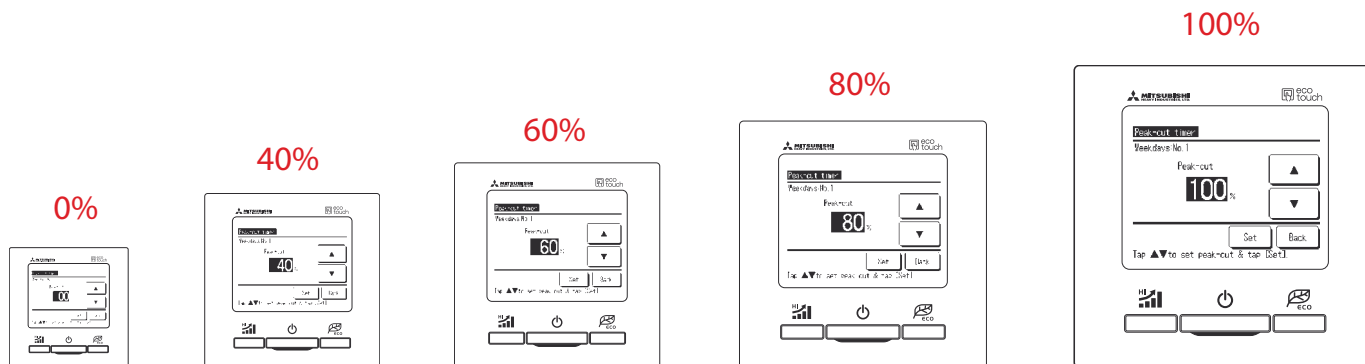
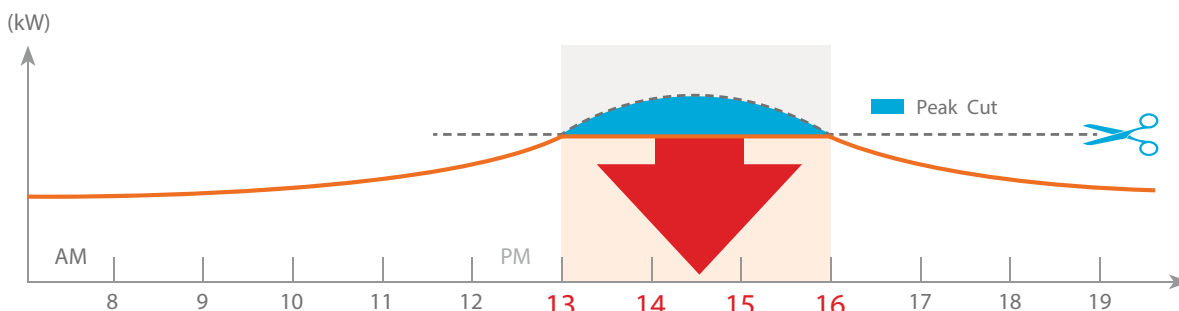

КОМПРЕССОРЫ НОВОГО ПОКОЛЕНИЯ

ТЕХНОЛОГИИ XXI ВЕКА

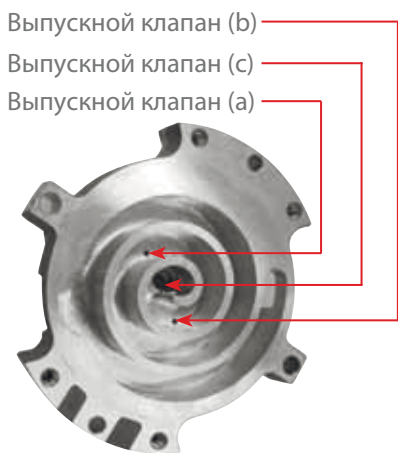

системы в целом.

В новой серии KXZ установлены усовершенствованные спиральные компрессоры, имеющие по два дополнительных выпускных клапана. Новая разработка MHI позволяет оптимально управлять давлением внутри компрессора. Благодаря данной доработке значительно повысилась стабильность работы на низкой частоте вращения компрессора, что привело к снижению скачков давления при сжатии хладагента, повысило срок службы компрессоров и снизило энергопотребление

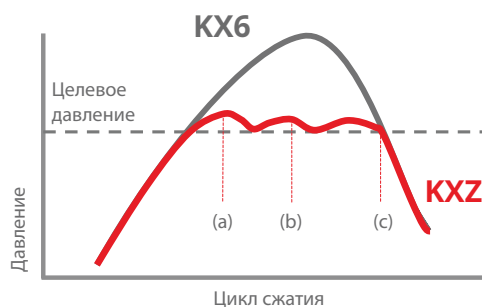

## ВЫБОР АЛГОРИТМОВ РАБОТЫ

### ПОВЫШЕННЫЙ КОМФОРТ ДЛЯ ПОЛЬЗОВАТЕЛЕЙ

В новой системе внедрена новая функция MODE RULE, которая направлена на повышение комфорта пользователей. Новая VRF-система работает по усовершенствованному алгоритму, пользователь может выбрать один из 4 возможных сценариев работы по приоритету:

#### РЕЖИМ №1

Приоритет по первому блоку. Система автоматически выбирает режим работы (HEAT или COOL) в зависимости от того, какой режим установлен на внутреннем блоке, который включили первым. В случае, если система сменит режим работы, скажем, на режим HEAT (обогрев), то все внутренние блоки, работающие в режиме COOL (охлаждение), автоматически перейдут в режим FAN (вентиляция).

#### РЕЖИМ №2

Приоритет по последнему блоку. Система автоматически выбирает режим работы (HEAT или COOL) в зависимости от того, какой режим установлен на внутреннем блоке, который включили последним.

#### РЕЖИМ №3

Приоритет требуемого большинства. Система автоматически выбирает режим работы (HEAT или COOL) в зависимости от того, какой режим работы запрашивает большинство внутренних блоков.

#### РЕЖИМ №4

Приоритет по основному блоку. Система автоматически выбирает режим работы (HEAT или COOL) в зависимости от того, какой режим установлен на основном блоке, который задает в системе потребитель. Это может быть блок зала приема посетителей, блок кабинета руководителя или любого другого помещения.

## КОНТРОЛЬ АВАРИЙНОЙ УТЕЧКИ ХЛАДАГЕНТА

### БЕЗОПАСНОСТЬ ЭКСПЛУАТАЦИИ ПРЕВЫШЕ ВСЕГО

В новой серии KXZ внедрена функция аварийной остановки и откачки хладагента из фреонового контура системы в случае обнаружения его массовой утечки, фиксируемой специальным датчиком. Данная функция имеет 2 основных предназначения: обеспечивает безопасность людей, находящихся в самых маленьких помещениях, не имеющих приточной вентиляции, а также какого-либо воздухообмена со смежными помещениями и/или удовлетворительной инфильтрации через ограждения, а также защищает систему от серьезной поломки. Для активации данной функции необходимо подключить блок сигнализации, который в свою очередь подключается к специальному разъему на плате наружного блока.



**ВЫСОКОЭФФЕКТИВНЫЙ ТЕПЛООБМЕННИК**

**УНИКАЛЬНАЯ ГИДРОДИНАМИЧЕСКАЯ ТЕХНОЛОГИЯ**

В новой серии KXZ была существенно оптимизирована структура теплообменника. Новый теплообменник имеет увеличенную площадь (состоит из трех рядов) и многочисленные тонкие каналы специальной формы типа «паук». Благодаря этому производителю удалось добиться

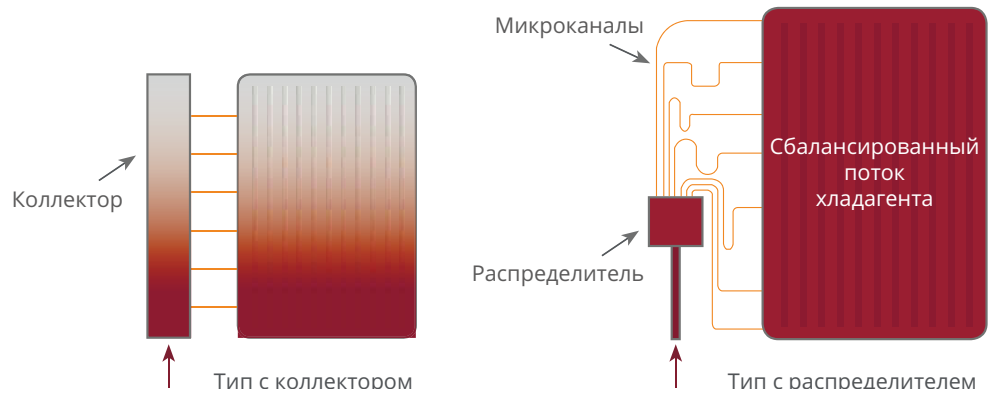

более сбалансированного потока фреона и значительно повысить энергоэффективность системы. Благодаря увеличенной морозостойкости наружного блока и снижения количества «холодных точек», где ранее образовывался лед и иней, новая система отличается и повышенным показателем надежности.

**ОБНОВЛЕННАЯ ПРОГРАММА ПОДБОРА E-SOLUTION**

**НАГЛЯДНОСТЬ И ПРОСТОТА ПРОЕКТИРОВАНИЯ**



**E-SOLUTION KXZ**

E-solution – это программа подбора VRF-систем MHI. Программа значительно упрощает процесс проектирования климатической системы и позволяет инженерам выбрать наиболее экономичное решение для каждого заказчика. С помощью E-solution можно легко и быстро подобрать оптимальные сочетания внутренних и наружных блоков, трубопроводов и элементов управления. Чтобы установить программу на своем рабочем компьютере, инженеры должны зарегистрироваться на сайте [www.mhi-russia.ru](http://www.mhi-russia.ru) и загрузить программное обеспечение. По мере появления нового оборудования или модернизации блоков, все обновления ПО могут загружаться автоматически на компьютер пользователя, подключенного к Интернету.

Программа разработана для подбора как двухтрубной, так и трехтрубной системы. Программа позволяет генерировать электрические

схемы и технические чертежи, которые могут быть экспортированы в AutoCAD или сохранены в формате PDF, а также выведены на печать.



## ИНТЕЛЛЕКТУАЛЬНАЯ СИСТЕМА УПРАВЛЕНИЯ

ПРОСТОТА УПРАВЛЕНИЯ, КОНТРОЛЯ И СЕРВИСНОГО ОБСЛУЖИВАНИЯ

Для управления новой серией VRF-систем KXZ производитель использует слаботочную высокоскоростную систему передачи данных Superlink-II. В рамках протокола обмена данными возможна интеграция любых агрегатов производства Mitsubishi Heavy Industries, Ltd. в единую систему мониторинга и управления.

Интеллектуальная система связи Superlink-II гарантирует владельцам и пользователям (арендаторам) зданий комплексный контроль и сбалансированную систему управления, а сервисным инженерам и монтажникам – реальную помощь при вводе в эксплуатацию климатической системы и последующем сервисном обслуживании.

Superlink-II является передовой высокоскоростной системой передачи данных, которая может одновременно в рамках одной ветки слаботочной сети управлять работой до 256 внутренних и 48 наружных блоков. Дополнительно, через предлагаемые производителем конвертеры и шлюзы, Superlink-II легко интегрирует климатическую систему в диспетчеризацию инженерных систем более высокого уровня по большинству наиболее популярных открытых протоколов обмена данными, таких как Lonworks, BacNet, Modbus RTU, KNX/EIB и др.

## УПРАВЛЕНИЕ РАБОТОЙ КОМПРЕССОРОВ ДЛЯ КОМБИНАТОРНЫХ МОДЕЛЕЙ

НАДЕЖНОСТЬ И ДОЛГОВЕЧНОСТЬ СИСТЕМЫ



В новой VRF-системе серии KXZ применена технология улучшенного контроля и регулировки уровня масла в компрессорах, включая систему масловозврата, в рамках объединенного холодильного контура нескольких наружных блоков. Усовершенствованная система контроля уровня масла в компрессорах и система ротации компрессоров, обеспечивающая их равномерный износ, гарантируют оптимальную производительность

внешних блоков, повышенную отказоустойчивость системы, существенно снижая время работы наружного модуля в технологическом (не клиентском) режиме.

## ФУНКЦИЯ МОНИТОРИНГА

ПРОСТОЕ СЕРВИСНОЕ ОБСЛУЖИВАНИЕ

Наружные блоки серии KXZ оборудованы портами RS-232 для подключения к ПК, на экране которого при помощи сервисной утилиты MENTERCS инженеры могут осуществлять мониторинг работы системы, проводить детальную диагностику, отслеживать неисправности и историю их возникновения.

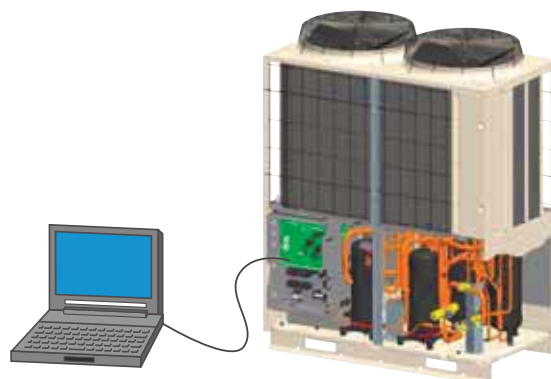

## АНТИКОРРОЗИЙНОЕ ПОКРЫТИЕ BLUEFIN

УВЕЛИЧЕННЫЙ СРОК СЛУЖБЫ НАРУЖНЫХ БЛОКОВ



Благодаря тому, что ребра конденсатора наружного блока имеют специальное полимерцементное покрытие (BLUE FIN) голубого цвета, коррозионная стойкость наружных блоков существенно увеличена.

## РЕЖИМ РЕЗЕРВИРОВАНИЯ МОЩНОСТИ

ПОВЫШЕННАЯ ОТКАЗОУСТОЙЧИВОСТЬ ПРИ РАБОТЕ СИСТЕМЫ



В случае, если один из блоков в рамках комбинаторной системы выйдет из строя, остальные распределят его нагрузку между собой.

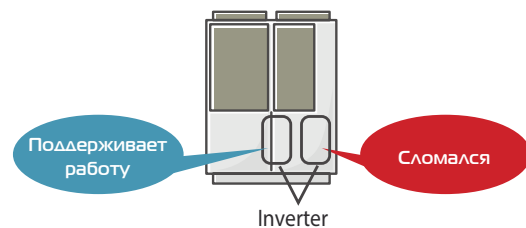

В блоках с двумя компрессорами в случае выхода из строя одного, система продолжит работу с другим (исправным) компрессором.

## ЭКОЛОГИЧНОСТЬ

ПОСТОЯННАЯ ЗАБОТА ОБ ОКРУЖАЮЩЕЙ СРЕДЕ



Mitsubishi Heavy Industries, Ltd. (MHI) вот уже более 130 лет нацелена на создание гармонии между человеком, природой и технологиями. Главная цель компании – обеспечить для последующих поколений безопасное и комфортное будущее. Самый эффективный способ защиты окружающей среды – это энергосбережение и одновременное снижение выбросов парниковых газов.

MHI, как ответственный производитель, инвестирует значительные средства в технические разработки и своему потребителю предлагает безопасные климатические системы с наиболее низким энергопотреблением. Инженеры компании ежегодно внедряют инновационные решения, чтобы максимизировать энергоэффективность выпускаемого оборудования и значительно сократить выбросы углекислого газа. Данный принцип является приоритетным в разработках компании.

Будущее нашей планеты напрямую зависит от поведения человека и ответственного развития промышленности. MHI разрабатывает новые «зеленые» технологии и экологически безопасные продукты, чтобы обеспечить устойчивое будущее. Именно в этом заключается главная миссия компании и оборудования под брендом Mitsubishi Heavy Industries.



# Модельный ряд. Наружные блоки

## Серии Micro KX, Mini KX



Micro KX

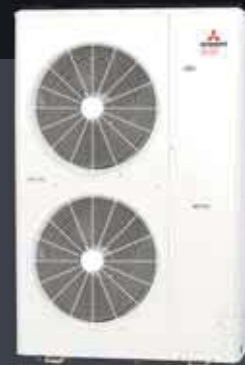

Mini KX

### ОСОБЕННОСТИ



**ВЫСОКИЙ УРОВЕНЬ КОМФОРТА ДЛЯ ПОЛЬЗОВАТЕЛЕЙ.** Надежная и высокоэффективная двухтрубная инверторная VRF-система с отдельными режимами работы внутренних блоков (одновременно только охлаждение или обогрев).



**ПРОСТОЙ МОНТАЖ. СОХРАНЕНИЕ ФАСАДА ЗДАНИЯ.** Наружные блоки с горизонтальным выдувом обработанного воздуха (как у бытового или полупромышленного кондиционера) – одни из самых легких и компактных в отрасли.



**ГИБКОЕ И УДОБНОЕ ПРОЕКТИРОВАНИЕ.** Подключается до 8 (модели 11,2–15,5 кВт) или до 22 (модели 22,4–33,5 кВт) внутренних блоков общей производительностью до 150% от наружного\* (\*кроме моделей FDK и FDFL)



**ЭКОНОМИЯ НА ЭЛЕКТРОЭНЕРГИИ.** Коэффициент энергоэффективности – до 4 (при работе с максимальной нагрузкой компрессоров).



**КРУГЛОГОДИЧНАЯ ЭКСПЛУАТАЦИЯ.** Эффективная работа на обогрев при температуре наружного воздуха до -20 °С.



**ГИБКИЙ И ПРОСТОЙ МОНТАЖ.** Общая длина труб до 100 м (модели 11,2–15,5) или до 510 м (модели 22,4–33,5 кВт), максимальная длина труб в одну сторону до 70 м (модели 11,2–15,5) или до 160 м (модели 22,4–33,5 кВт).

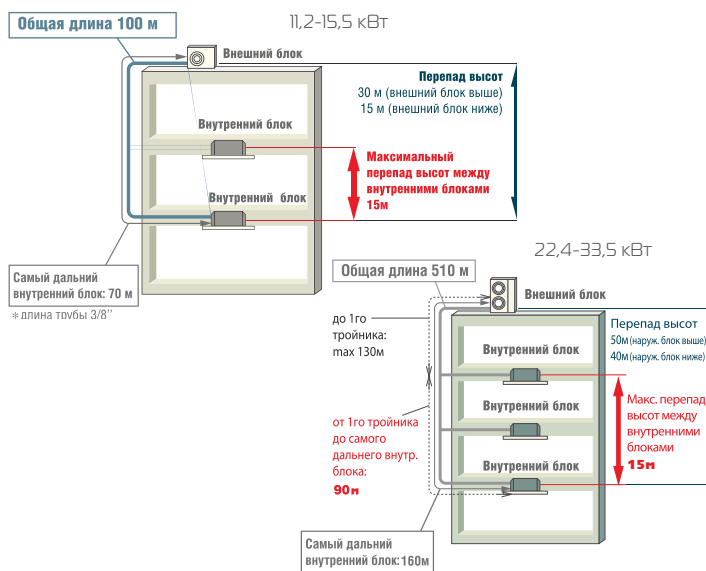

Характеристики		FDC112KXEN6	FDC140KXEN6	FDC155KXEN6	FDC112KXES6	FDC140KXES6	FDC155KXES6	FDC224KXE6	FDC280KXE6	FDC335KXE6	
Электропитание		1 фазный (220-240В), 50Гц				3 фазный (380-415В), 50Гц					
Производительность (охлаждение)	ISO-T1(JIS)	кВт	11,2	14,0	15,5	11,2	14,0	15,5	22,4	28	33,5
Производительность (обогрев)	ISO-T1(JIS)	кВт	12,5	16,0	16,3	12,5	16,0	16,3	25	31,5	37,5
Потребляемая мощность (охлаждение)		кВт	2,8	4,17	4,71	2,8	4,17	4,71	5,6	8,09	9,82
Потребляемая мощность (обогрев)		кВт	2,89	4,31	4,38	2,89	4,31	4,38	6,03	8,21	10,12
Диапазон производительности		%	50-150								
Рабочий ток (охлаждение)	A		13,5-12,4	20,6-18,9	23,3-21,3	4,5-4,1	6,9-6,3	7,8-7,1	9,25-8,47	13,22-12,10	15,87-14,53
Рабочий ток (обогрев)	A		14,1-12,9	21,5-19,7	21,9-20,1	4,7-4,3	7,2-6,6	7,3-6,7	9,85-9,02	13,41-12,28	16,36-14,98
Уровень звукового давления	дБ (А)		52/54	53/55	53/56	52/54	53/55	53/56	58/58	59/60	61/61
Габариты	В		845				1675				
	Ш	мм	970				1080				
	Г		370				480				
Масса блока	кг	82				221					
Диаметр труб хладагента	жидкость	мм (дюйм)	ø 9,52(3/8")								ø 12,7(1/2")
	газ	мм (дюйм)	ø 15,88 (5/8")				ø 19,05 (3/4")		ø 22,22 (7/8")		ø 25,4 (1") [28,58(1 1/8")]
Хладагент R410A	кг	5				11,5					
Рабочий диапазон температур наружного воздуха (охлаждение)	С°					от -15 до +43					
Рабочий диапазон температур наружного воздуха (обогрев)	С°					от -20 до +16					

# Серия KXZ Lite NEW

МОДЕЛИ 22,4 И 28 кВт



FDC224KXZPE1, FDC280KXZPE1

## ФУНКЦИОНАЛЬНЫЕ ОСОБЕННОСТИ

**СПЕЦИАЛЬНОЕ НАЗНАЧЕНИЕ.** Новая компактная серия KXZ Lite включает в себя только 2 блока номинальной производительностью 22,4 и 28 кВт.

Литера «Р» в маркировке серии обозначает **POPULAR** – «популярная».

Серия имеет специальное назначение и будет востребована на объектах, где необходимо значительно снизить первичные затраты на закупку оборудования, сохранив основные достоинства японской системы кондиционирования. Компактные блоки могут обслуживать меньшее количество внутренних блоков (до 8 единиц), имеют меньшую длину труб хладагента, при этом сохраняют все возможности и функции стандартной системы КХ в разрезе использования самой современной системы управления, высочайшей эффективности и качества функционирования.

**ЭКОНОМИЧНЫЕ.** Оборудование серии KXZ Lite имеет высокий холодильный коэффициент EER, он несколько выше, чем у аналогичных блоков серии MiniKX (улучшение до 15%).

**КОМПАКТНЫЕ И ЛЕГКИЕ.** Блоки серии KXZ Lite на 56 кг легче и на 110 мм уже, чем блоки MiniKX, одновременно высота и ширина уменьшены также ~ на 10%

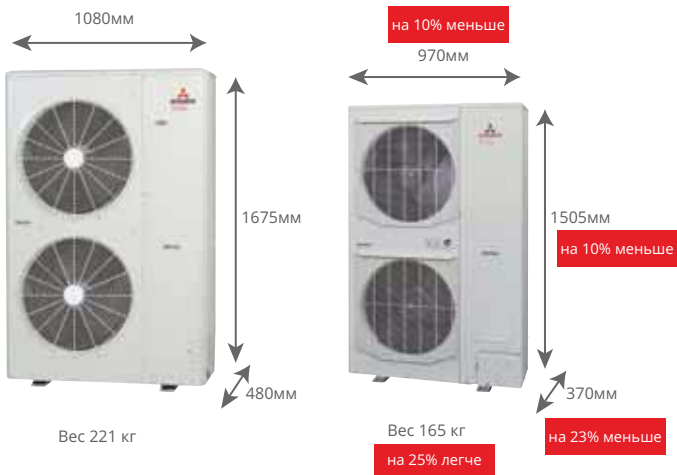

**ТИХИЕ.** Уровень шума в блоках серии KXZ Lite снижен на 4 дБ(А)

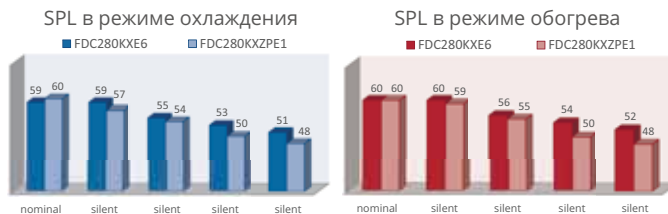

**ШИРОКИЙ ДИАПАЗОН РАБОТЫ.** Расширен диапазон рабочих температур. Блоки KXZ Lite на охлаждение могут работать при температуре наружного воздуха до 50 °С.

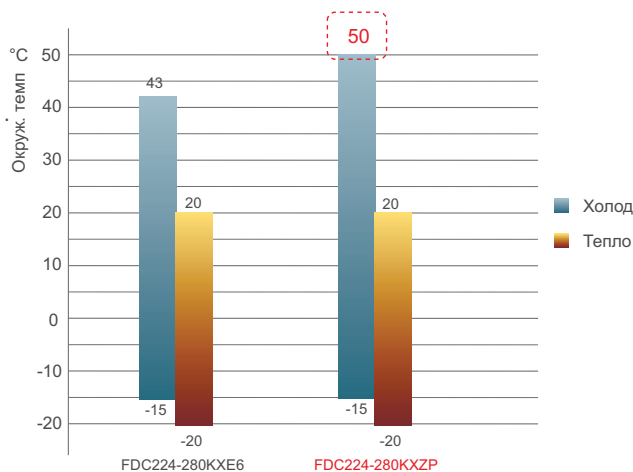

**ДЛИНА ТРУБ.**  
 Общая длина трубопровода – 150 м  
 Самый дальний внутренний блок – 120 м  
 Максимальный перепад высот между наружным и внутренним блоками – 30м / 30 м  
 Максимальный перепад высот между внутренними блоками – 18 м  
 Максимальная длина до 1 тройника – 90 м  
 От 1-го тройника до самого дальнего внутреннего блока – 40 м

**ПРОСТОЕ ПРОЕКТИРОВАНИЕ.** Расчет объема дозаправки хладагента осуществляется только по длине трубопровода.

# FDC280 KXZPE1

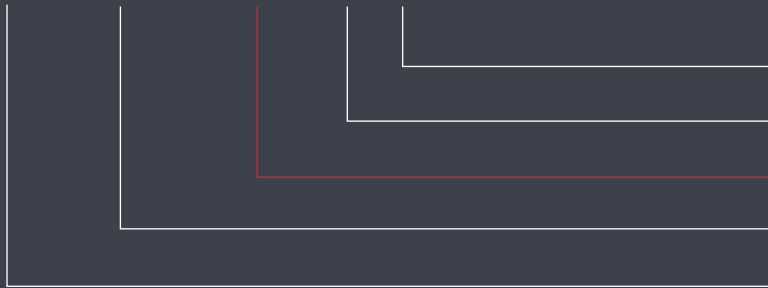

Но Серии

Источник питания

Серия KXZLite

Номинальная производительность

Название модели (внешний блок)



## ПРОСТОЕ СЕРВИСНОЕ ОБСЛУЖИВАНИЕ

Плата управления в новых блоках на петлях, это позволяет легко ее снимать для проведения сервисных работ.



Легкий доступ к клеммной коробке для сигнального и кабеля питания

На задней стороне плата управления инвертора

Для доступа к сервисной панели необходимо открутить только 2 болта: количество болтов на сервисной панели уменьшилось с 5 до 2.

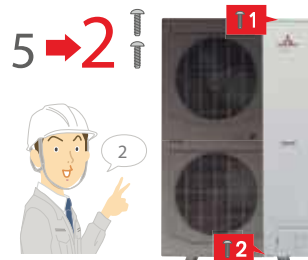

Для защиты от осадков и облегчения сервиса электронный шкаф закрыт прозрачной крышкой.

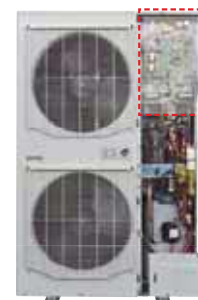

## ПРОСТОЙ МОНТАЖ И ТРАНСПОРТИРОВКА

В новых блоках трубопровод можно вывести в 4 стороны, это упрощает монтаж.

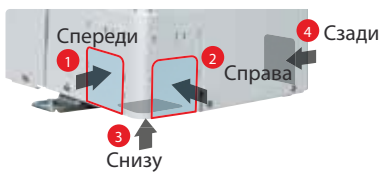

Для удобства погрузочно-разгрузочных работ, на корпусе блоков KXZLite 4 ручки расположены на одном уровне.



Блоки серии KXZLite имеют специальные отверстия для тросов, чтобы предотвратить падение.



Характеристики			FDC224KXZPE1	FDC280KXZPE1
Электропитание			3Phase 380-415V 50Hz / 380V 60Hz	
Производительность охлаждения	ISO-TI(JIS)	кВт	22.4	28
Производительность обогрева	ISO-TI(JIS)	кВт	22.4	28
Потребляемая мощность при охлаждении		кВт	5.6	7.87
Потребляемая мощность при обогреве		кВт	4.8	6.47
Диапазон производительности		%	50-120	
Номинальный рабочий ток (охлаждение/обогрев)		A	9.2/7.9	12.9/10.6
Коэффициент энергоэффективности (охлаждение/обогрев)		EER/COP	4.00/4.67	3.56/4.33
Уровень звукового давления		дБ(А)	59/60	60/63
Габариты (ВхШхГ)		мм	1505 x 970 x 370	
Масса блока		кг	165	
Масса заправленного хладагента		кг	8.9	
Диаметр труб хладагента	жидкость	мм (дюйм)	φ9.52 x 0.8 (3/8")	
	газ	мм (дюйм)	φ22.22 (7/8")x1.0	φ25.4 (1")x1.0
Рабочий диапазон температур наружного воздуха (охлаждение)		С°	-15~+50	
Рабочий диапазон температур наружного воздуха (обогрев)		С°	-20~+20	

# Серия KXZE1

МОДЕЛИ 28-56 кВт

Индивидуальные блоки



FDC280/335/400/450/500/560KXZE1



## ФУНКЦИОНАЛЬНЫЕ ОСОБЕННОСТИ



**ЭКОНОМИЯ НА ЭЛЕКТРОЭНЕРГИИ.** Новая инверторная серия VRF-систем с отдельными режимами работы внутренних блоков отличается высоким холодильным коэффициентом EER (до 3,9) при работе с максимальной нагрузкой компрессоров.



**ГИБКИЙ И ПРОСТОЙ МОНТАЖ.** Большие длины фреоновой магистрали. Общая длина труб до 1000 м, максимальная длина труб в одну сторону – 160 м, перепад высот между наружным и внутренним блоками – до 70 м, перепад высот между внутренними – до 18 м.



**ГИБКОЕ И УДОБНОЕ ПРОЕКТИРОВАНИЕ.** Подключается до 48 внутренних блоков общей производительностью до 130% от наружного\*



**КРУГЛОГОДИЧНАЯ ЭКСПЛУАТАЦИЯ.** Эффективная работа на обогрев при температуре наружного воздуха до -20 °C

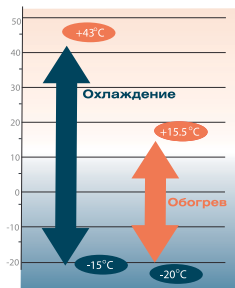

\* В случае, если мощность подключенных внутренних блоков составляет более 100%, требуется дополнительная заправка хладагента

Параметр/модель		Ед. изм.	FDC280KXZE1	FDC335KXZE1	FDC400KXZE1	FDC450KXZE1	FDC475KXZE1	FDC500KXZE1	FDC560KXZE1	
Номинальная холодопроизводительность		кВт	28.0	33.5	40.0	45.0	47.5	50.0	56.0	
Номинальная теплопроизводительность <sup>2</sup>		кВт	31.5	37.5	45.0	50.0	53.0	56.0	63.0	
Источник питания			3 фазы 380-415 В 50 Гц							
Потребляемая мощность	Охлаждение	кВт	7.24	8.96	10.96	13.98	13.98	13.97	16.62	
	Обогрев	кВт	7.28	9.04	10.69	12.50	13.00	13.49	15.95	
Рабочий ток	Охлаждение	кВт	11.9	14.6	17.5	22.4	22.6	22.6	26.9	
	Обогрев	кВт	12.0	14.8	17.5	20.4	21.0	21.8	25.8	
Коэффициент мощности	Охлаждение	%	92	93	95	95	94	94	94	
	Обогрев	%	92	93	93	93	94	94	94	
Уровень звукового давления		дБА	55 / 57	61 / 58	60 / 62	61 / 62	61 / 61	61 / 62	64 / 66	
Внешние габариты		мм	1690 x 1350 x 720			2048 x 1350 x 720				
Вес нетто		кг	272			317		370		
Модель и кол-во компрессоров			GTC5150NC47LFx1			GUC5185ND47Vx1		GTC5150NC47LFx2		
Потребляемая мощность мотора компрессора		кВт	1x4.76	1x5.94	1x7.32	1x9.32	2x4.64	2x4.91	2x5.36	
Нагреватель картера		Вт	33 x 1			40x1				
Теплообменник			Медные трубки с внутренней насечкой и прямое алюминиевое оребрение							
Контроль расхода хладагента			Электронный расширительный клапан							
Хладагент		кг	R410A, 11,0			R410A, 11,5				
Холодильное масло		л	2.25 (M-MA32R)			2.9 (M-MA32R)		4.2 (M-MA32R)		
Управление оттайкой			Микропроцессорное							
Тип и кол-во вентиляторов			Осевые x 2							
Потребляемая мощность мотора компрессора		Вт	386 x 2							
Метод запуска			Прямой							
Расход воздуха (номинальный)		м³/ч	220 / 200	280 / 200	280 / 260	280 / 260	280 / 260	280 / 260	310 / 290	
Статический напор		Па	До 50							
Виброгасящие устройства			Резиновые вибропоры компрессоров							
Защитные устройства			Защита от перегрева компрессора / Защита от превышения тока компрессора Защита от перегрева силового транзистора / Защита от превышения давления на стороне нагнетания							
Трубы хладагента	Жидкость	мм(дюйм)	φ9.52 (3/8»)			φ12.7 (1/2»)				
	Газ	мм(дюйм)	φ22.22 (7/8»)	φ25.4 (1») (φ22.22 (7/8»))	φ25.4 (1») (φ28.58 (11/8»))	φ28.58 (11/8»)				
Способ присоединения труб			Газ: пайка / жидкость: вальцовка							
Макс. рабочее давление		МПа	Сторона нагнетания: 4,15 / Торона всасывания: 2,21							
Дренаж			Дренажные отверстия (φ20 x 6, φ45 x 3)							
Теплоизоляция труб			Обязательно использовать (газовая и жидкостная труба)							

# Серия KXZE1

МОДЕЛИ 61.5-168 кВт  
 Комбинаторные блоки



FDC615/670/730/775/  
 850/900/950/1000/  
 1060/1120KXZE1

FDC1200/1250/1300/1350/1425/  
 1450/1500/1560/1620/1680KXZE1

## ФУНКЦИОНАЛЬНЫЕ ОСОБЕННОСТИ



**ШИРОКИЙ МОДЕЛЬНЫЙ РЯД.** Модельный ряд новой VRF-системы серии KXZ расширен, а номинальная производительность системы выросла до 168 кВт. Это стало возможно благодаря тому, что теперь одну систему можно комбинировать из трех наружных модулей.



**ЭКОНОМИЯ НА ЭЛЕКТРОЭНЕРГИИ.** Новая инверторная серия VRF-системы с отдельными режимами работы внутренних блоков отличается высоким холодильным коэффициентом EER (до 3,85) при работе с максимальной загрузкой компрессоров.



**КРУГЛОГОДИЧНАЯ ЭКСПЛУАТАЦИЯ** Эффективная работа на обогрев при температуре наружного воздуха до -20 °С.



**ЭКОНОМИЯ НА МОНТАЖЕ.**

Большие длины фреоновой магистрали. Общая длина труб до 1000 м, максимальная длина труб в одну сторону – 160 м, перепад высот между наружным и внутренним блоками до 70 м, перепад высот между внутренними до 18 м.

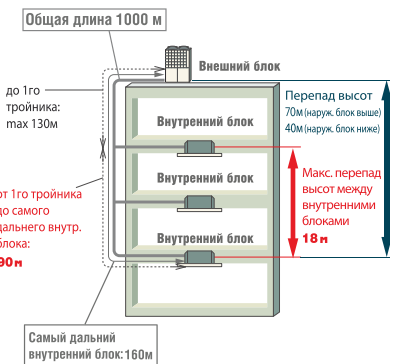

**ГИБКОЕ И УДОБНОЕ ПРОЕКТИРОВАНИЕ.** Подключается до 80 внутренних блоков общей производительностью до 130% от наружного\*

### Технические характеристики. Комбинаторные блоки (комбинация из двух блоков)

Характеристики	Модель	FDC615KXZE1	FDC670KXZE1	FDC730KXZE1	FDC775KXZE1	FDC850KXZE1
		Комбинация	FDC280KXZE1	FDC335KXZE1	FDC335KXZE1	FDC400KXZE1
Электропитание		3 фазный (380-415В), 50 Гц				
Производительность (охлаждение)	ISO-TI (JIS)	кВт 61,5	67,0	73,5	80,0	85,0
Производительность (обогрев)	ISO-TI (JIS)	кВт 69,0	75,0	82,5	90,0	95,0
Потребляемая мощность (охлаждение)		кВт 16,20	17,92	19,92	21,92	24,94
Потребляемая мощность (обогрев)		кВт 16,32	18,08	19,73	21,38	23,19
Номинальный рабочий ток (охлаждение)		А 26,5	29,2	32,1	35,0	39,9
Номинальный рабочий ток (обогрев)		А 26,8	29,6	32,3	35,0	37,9
Масса блока		кг 544	544	589	634	634
Диаметр труб хладагента	жидкость	мм (дюйм) φ12.7	φ12.7	φ15.88	φ15.88	φ15.88
	газ	φ28.58	φ28.58	φ31.75 (φ34.92)	φ31.75 (φ34.92)	φ31.75 (φ34.92)
Рабочий диапазон температур наружного воздуха (охлаждение)		С°	От -15 до +46			
Рабочий диапазон температур наружного воздуха (обогрев)		С°	От -20 до +16			

Характеристики	Модель	FDC900KXZE1	FDC950KXZE1	FDC1000KXZE1	FDC1060KXZE1	FDC1120KXZE1
		Комбинация	FDC450KXZE1	FDC475KXZE1	FDC500KXZE1	FDC500KXZE1
Электропитание		3 фазный (380-415В), 50 Гц				
Производительность (охлаждение)	ISO-TI (JIS)	кВт 90,0	95,0	100,0	106,0	112,0
Производительность (обогрев)	ISO-TI (JIS)	кВт 100,0	106,0	112,0	119,0	126,0
Потребляемая мощность (охлаждение)		кВт 27,96	27,96	27,94	30,59	33,24
Потребляемая мощность (обогрев)		кВт 25,00	26,00	26,98	29,44	31,90
Номинальный рабочий ток (охлаждение)		А 44,8	45,2	45,2	49,5	53,8
Номинальный рабочий ток (обогрев)		А 40,8	42,0	43,6	47,6	51,6
Масса блока		кг 634	740	740	740	740
Диаметр труб хладагента	жидкость	мм (дюйм) φ15.88	φ15.88	φ15.88	φ19.05	φ19.05
	газ	φ31.75 (φ34.92)	φ31.75 (φ34.92)	φ38.1 (φ34.92)	φ38.1 (φ34.92)	φ38.1 (φ34.92)
Рабочий диапазон температур наружного воздуха (охлаждение)		С°	От -15 до +46			
Рабочий диапазон температур наружного воздуха (обогрев)		С°	От -20 до +16			

Технические характеристики. Комбинаторные блоки (комбинация из трех блоков)

Характеристики	Модель	Комбинация					
		FDC1200KXZE1	FDC1250KXZE1	FDC1300KXZE1	FDC1350KXZE1	FDC1425KXZE1	
		FDC400KXZE1	FDC400KXZE1	FDC400KXZE1	FDC450KXZE1	FDC475KXZE1	
Электроснабжение		3 фазный (380-415В), 50 Гц					
Производительность (охлаждение)	ISO-TI (JIS)	кВт	120,0	125,0	130,0	135,0	142,0
Производительность (обогрев)	ISO-TI (JIS)	кВт	135,0	140,0	145,0	150,0	159,0
Потребляемая мощность (охлаждение)		кВт	32,88	35,90	38,92	41,94	41,94
Потребляемая мощность (обогрев)		кВт	32,07	33,88	35,69	37,50	39,00
Номинальный рабочий ток (охлаждение)		А	52,5	57,4	62,3	67,2	67,8
Номинальный рабочий ток (обогрев)		А	52,5	55,4	58,3	61,2	63,0
Масса блока		кг	951	951	951	951	1110
Диаметр труб хладагента	жидкость	мм	φ19,05				
	газ	(дюйм)	φ38,1 (φ34,92)				
Рабочий диапазон температур наружного воздуха (охлаждение)		С°	От -15 до +46				
Рабочий диапазон температур наружного воздуха (обогрев)		С°	От -20 до +16				

Характеристики	Модель	Комбинация					
		FDC1450KXZE1	FDC1500KXZE1	FDC1560KXZE1	FDC1620KXZE1	FDC1680KXZE1	
		FDC475KXZE1	FDC500KXZE1	FDC500KXZE1	FDC500KXZE1	FDC560KXZE1	
Электроснабжение		3 фазный (380-415В), 50 Гц					
Производительность (охлаждение)	ISO-TI (JIS)	кВт	145,0	150,0	156,0	162,0	168,0
Производительность (обогрев)	ISO-TI (JIS)	кВт	162,0	168,0	175,0	182,0	189,0
Потребляемая мощность (охлаждение)		кВт	41,93	41,91	44,56	47,21	49,86
Потребляемая мощность (обогрев)		кВт	39,49	40,47	42,93	45,39	47,85
Номинальный рабочий ток (охлаждение)		А	67,8	67,8	72,1	76,4	80,7
Номинальный рабочий ток (обогрев)		А	63,8	65,4	69,4	73,4	77,4
Масса блока		кг	1110	1110	1110	1110	1110
Диаметр труб хладагента	жидкость	мм	φ19,05				
	газ	(дюйм)	φ38,1 (φ34,92)				
Рабочий диапазон температур наружного воздуха (охлаждение)		С°	От -15 до +46				
Рабочий диапазон температур наружного воздуха (обогрев)		С°	От -20 до +16				

Комбинации внешних блоков

Модель	Комбинация моделей внешних блоков							Внутренние блоки	
	FDC280 KXZE1	FDC335 KXZE1	FDC400 KXZE1	FDC450 KXZE1	FDC475 KXZE1	FDC500 KXZE1	FDC560 KXZE1	Производительность в/б	Количество в/б
FDC(S)615KXZE1	1	1	-	-	-	-	-	308 - 799	от 2 до 53
FDC(S)670KXZE1	-	2	-	-	-	-	-	335 - 871	от 2 до 58
FDC(S)735KXZE1	-	1	1	-	-	-	-	368 - 955	от 2 до 63
FDC(S)800KXZE1	-	-	2	-	-	-	-	400 - 1040	от 2 до 68
FDC(S)850KXZE1	-	-	1	1	-	-	-	425 - 1105	от 2 до 73
FDC(S)900KXZE1	-	-	-	2	-	-	-	450 - 1170	от 2 до 78
FDC(S)950KXZE1	-	-	-	-	2	-	-	475 - 1235	от 2 до 80
FDC(S)1000KXZE1	-	-	-	-	-	2	-	500 - 1300	от 2 до 80
FDC(S)1060KXZE1	-	-	-	-	-	1	1	530 - 1378	от 2 до 80
FDC(S)1120KXZE1	-	-	-	-	-	-	2	560 - 1456	от 2 до 80
FDC(S)1200KXZE1	-	-	3	-	-	-	-	600 - 1560	от 3 до 80
FDC(S)1250KXZE1	-	-	2	1	-	-	-	625 - 1625	от 3 до 80
FDC(S)1300KXZE1	-	-	1	2	-	-	-	650 - 1690	от 3 до 80
FDC(S)1350KXZE1	-	-	-	3	-	-	-	675 - 1755	от 3 до 80
FDC(S)1425KXZE1	-	-	-	-	3	-	-	713 - 1852	от 3 до 80
FDC(S)1450KXZE1	-	-	-	-	2	1	-	725 - 1885	от 3 до 80
FDC(S)1500KXZE1	-	-	-	-	-	3	-	750 - 1950	от 3 до 80
FDC(S)1560KXZE1	-	-	-	-	-	2	1	780 - 2028	от 3 до 80
FDC(S)1620KXZE1	-	-	-	-	-	1	2	810 - 2106	от 3 до 80
FDC(S)1680KXZE1	-	-	-	-	-	-	3	840 - 2184	от 3 до 80

(а) Объединители внешних блоков (опция)

Внешние блоки	Разветвитель
(для 2 блоков (for FDC615KXZE1-1120KXZE1	DOS-2A-3
(для 3 блоков (for FDC1200KXZE1-1680KXZE1	DOS-3A-3

(б) Разветвители (опция)

Суммарная мощность ниже по потоку	Разветвитель
меньше 180	DIS-22-1G
от 180 до 371	DIS-180-1G
от 371 до 540	DIS-371-1G
и больше 540	DIS-540-3

(с) Коллектор (опция)

Суммарная мощность ниже по потоку	Коллектор	Количество разветвителей
меньше 180	HEAD4-22-1G	разветвителя 4
от 180 до 371	HEAD6-180-1G	разветвителя 6
от 371 до 540	HEAD8-371-2	разветвителя 8
и больше 540	HEAD8-540-3	разветвителя 8



# Серия KXZE1 (HI-COP)

БЛОКИ С ПОВЫШЕННОЙ ЭНЕРГОЭФФЕКТИВНОСТЬЮ

**NEW** СПЕЦИАЛЬНАЯ СЕРИЯ

МОДЕЛИ 22,4-61,5 кВт



FDC224KX-ZX1  
FDC280KX-ZX1

FDC335KX-ZX1

## ФУНКЦИОНАЛЬНЫЕ ОСОБЕННОСТИ



**СПЕЦИАЛЬНОЕ ПРЕДЛОЖЕНИЕ.** Специальная серия KXZE1 (HI-COP) разработана для объектов, к которым применяются повышенные требования по энергосбережению.



**ШИРОКИЙ МОДЕЛЬНЫЙ РЯД.** Возможна комбинация их трех наружных блоков с совокупной производительностью модуля до 100 кВт.



**СУЩЕСТВЕННАЯ ЭКОНОМИЯ НА ЭЛЕКТРОЭНЕРГИИ.** Коэффициент EER (охлаждение) улучшен еще на 35% по сравнению со стандартными моделями.



**КРУГЛОГОДИЧНАЯ ЭКСПЛУАТАЦИЯ.** Эффективная работа на обогрев при температуре наружного воздуха до -20 °С.

Коэффициент COP (обогрев) улучшен на 14%.

### Сравнение коэффициента энергоэффективности стандартных блоков KXZ и блоков с повышенной энергоэффективностью

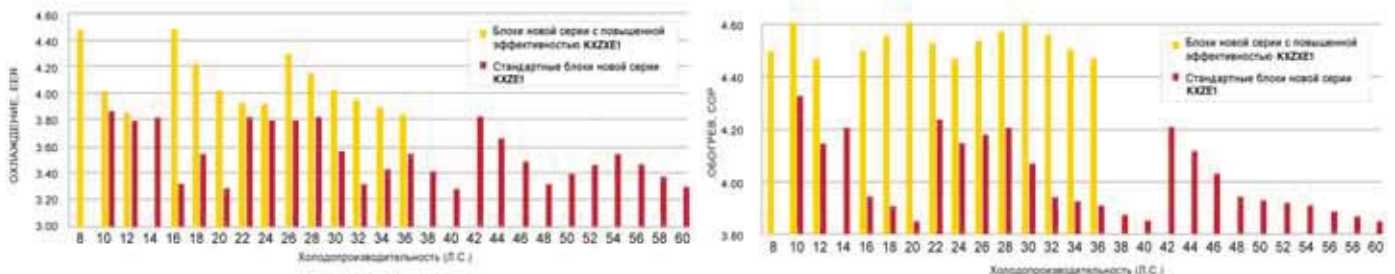

Характеристики	Модель	FDC 224KX-ZXE1	FDC 280KX-ZXE1	FDC 335KX-ZXE1	FDC 450KX-ZXE1	FDC 500KX-ZXE1	FDC 560KX-ZXE1	FDC 615KX-ZXE1	FDC 670KX-ZXE1	FDC 735KX-ZXE1	FDC 775KX-ZXE1	FDC 850KX-ZXE1	FDC 900KX-ZXE1	FDC 950KX-ZXE1	FDC 1000KX-ZXE1			
Электропитание		3 Phase 380-415V 50Hz / 380V 60Hz																
Производительность (охлаждение)	ISO-TI (JIS)	кВт	22.4	28.0	33.5	45.0	50.0	56.0	61.5	67.0	73.5	80.0	85.0	90.0	95.0	100.0		
Производительность (обогрев)	ISO-TI (JIS)	кВт	25.0	31.5	37.5	50.0	56.0	63.0	69.0	75.0	82.5	90.0	95.0	100.0	106.0	112.0		
Потребляемая мощность (охлаждение)		кВт	4.98	6.95	8.68	10.0	11.8	13.9	15.6	17.4	17.1	19.3	21.1	22.7	24.3	25.9		
Потребляемая мощность (обогрев)		кВт	5.56	6.83	8.39	11.1	12.3	13.7	15.2	16.8	18.2	19.7	20.6	21.9	23.5	25.1		
Диапазон производительности	%	80-200					80-160											
Номинальный рабочий ток (охлаждение/обогрев)	A	8.7/9.6	11.7/11.7	14.7/14.3	17.5/19.2	20.0/21.2	23.5/23.3	26.4/26.0	29.3/28.6	29.4/31.4	32.9/33.5	35.6/35.2	38.4/37.4	41.0/40.1	43.7/42.8			
Коэффициент энергоэффективности (охлаждение/обогрев)	A	4.5/4.5	4.02/4.93	3.85/4.46	4.5/4.5	4.23/4.55	4.02/4.6	3.95/4.53	3.85/4.46	4.3/4.53	4.14/4.56	4.02/4.61	3.96/4.56	3.9/4.51	3.86/4.46			
Уровень звукового давления	дБ(A)	56/57	56/56	62/57	56/57	56/57	56/56	62/57	62/57	56/57	56/57	56/56	62/57	62/57	62/57			
Габариты (ВхШхГ)	мм	1690×1350×720	2048×1350×720			1690×2700×720	2048×2700×720					2048×4050×720						
Масса блока	кг	280	325	325	560	605	650	650	650	885	930	975						
Масса заправленного хладагента	кг	11	11.5	11.5	22	22.5	23	23	23	33.5	34	34.5						
Диаметр труб хладагента	жидкость	φ9.52(3/8")		φ12.7(1/2")			φ12.7					φ15.88						
	газ	мм (дюйм)	φ19.05 (3/4")	φ22.22 (7/8")	φ25.4(1")			φ28.58					φ31.75(φ34.92)					φ38.1
	масло	φ9.52																
Рабочий диапазон температур наружного воздуха (охлаждение)	°C	-15..+46																
Рабочий диапазон температур наружного воздуха (обогрев)	°C	-20..+20																

# Серия KX6

МОДЕЛИ 61,5-68,0 кВт, 123-136 кВт  
Компактные блоки



FDC615/680KXE6



## ФУНКЦИОНАЛЬНЫЕ ОСОБЕННОСТИ

**СПЕЦИАЛЬНО ДЛЯ ОБЪЕКТОВ С ОГРАНИЧЕННЫМ ПРОСТРАНСТВОМ ДЛЯ МОНТАЖА.** Наружные блоки 61,5 и 68,0 кВт серии KX6 являются одними из самых компактных в отрасли. Рекомендуются к применению в местах с ограниченным пространством для размещения наружных блоков.

**КРУГЛОГОДИЧНАЯ ЭКСПЛУАТАЦИЯ.** Эффективная работа на обогрев при температуре наружного воздуха до  $-20^{\circ}\text{C}$ .

**ДЛИНА ФРЕОНОВОЙ МАГИСТРАЛИ**

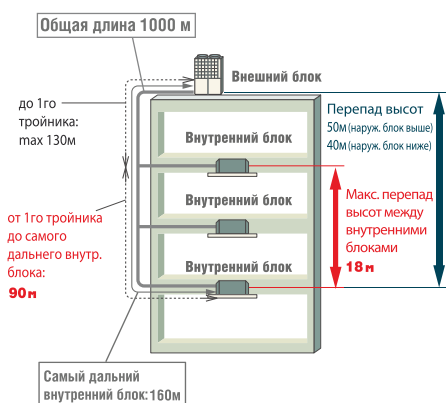
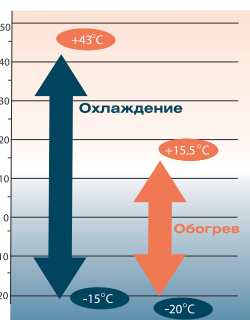

**ЭКОНОМИЧНЫЕ.** VRF-системы MHI серии KX6 полностью выполнены на базе DC-инверторных компрессоров (двухроторных с векторным управлением), а значит, они:

- более экономичные и имеют высокий коэффициент энергоэффективности,
- позволяют плавно регулировать производительность при любой нагрузке,

- обеспечивают ротацию и резервирование компрессоров (в многокомпрессорных наружных блоках),
- имеют низкие пусковые токи при любых условиях.

### EER (ХОЛОД)

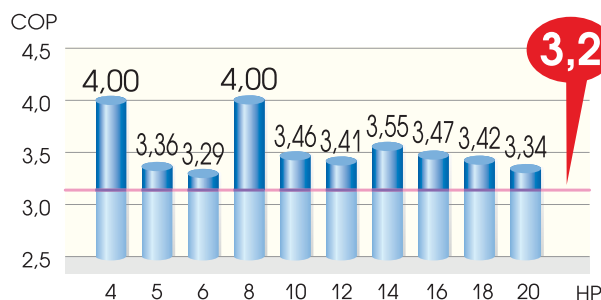

### COP (ТЕПЛО)

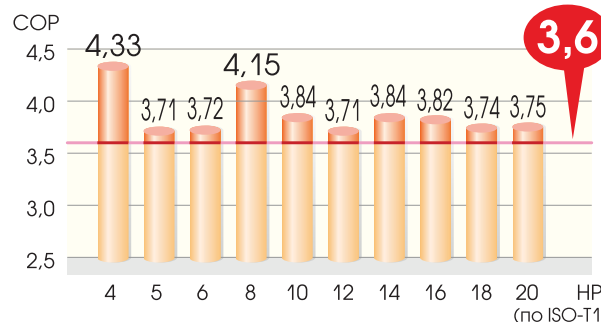

**НАДЕЖНЫЕ.** VRF-системы MHI KX6 имеют увеличенный ресурс эксплуатации. Конструкция холодильного контура VRF-системы MHI оснащена большим количеством автоматических защитных устройств (датчиками низкого и высокого давления, отделителем жидкости большого объема и другими функциональными элементами). Это обеспечивает возможность одновременного контроля за 77 параметрами, благодаря чему сглаживается ущерб, в том числе от грубых ошибок при монтаже и в процессе использования.

**FDC1235/1300/1360KXE6**

**ИНТЕЛЛЕКТУАЛЬНАЯ СИСТЕМА УПРАВЛЕНИЯ.** Для объединения элементов и создания единой интеллектуальной системы управления в VRF-системах MHI серии KX6 применяется новая версия шины Superlink-II. Теперь в рамках одной системы можно объединять до 128 внутренних блоков. Производитель ежегодно предлагает новые версии пультов управления и консолей, которые имеют удобный интерфейс на русском языке и вмещают большое количество информации для управления, сервисного обслуживания и проведения пуско-наладочных работ при запуске системы.



**ПРОСТОЙ МОНТАЖ.** VRF системы Mitsubishi Heavy Industries отличаются простотой монтажа, так как не требуют дополнительного оборудования и состоят из готовых элементов (наружные, внутренние блоки, рефнеты и система управления).

- Серия KX6 оснащена системой автодозаправки требуемого количества хладагента — для этого не требуется проводить расчеты, а значит, отсутствует риск совершить ошибку.
- Подключение проводных пультов ДУ в серии KX6 к внутренним блокам осуществляется с помощью двухжильного неполярного кабеля, что обеспечивает снижение стоимости расходных материалов и трудоемкости монтажа.
- VRF- системы MHI имеют инновационный режим самотестирования, который включается перед первым запуском оборудования. Система автоматически тестирует работоспособность клапанов, правильность подключений и другие функциональные характеристики, после чего осуществляет запуск компрессоров. При обнаружении ошибок или неисправностей VRF-система MHI самостоятельно сообщает об этом.

Характеристики			FDC615KXE6	FDC680KXE6	FDC1235KXE6	FDC1300KXE6	FDC1360KXE6
Комбинация (FDC)					615KXE6	615KXE6	680KXE6
					615KXE6	680KXE6	680KXE6
Электропитание			3 фазный (380-415В), 50Гц				
Производительность (охлаждение)	ISO-T1(JIS)	кВт	61,5	68	123,5	130	136
Производительность (обогрев)	ISO-T1(JIS)	кВт	69	73	138	142	146
Потребляемая мощность (охлаждение)		кВт	20,37	24,98	40,74	45,35	49,96
Потребляемая мощность (обогрев)		кВт	18,48	19,08	36,96	37,56	38,16
Диапазон производительности		%	50-160		50-130		
Рабочий ток (охлаждение)		A	33,1-30,3	40,3-36,9	66,2-60,6	73,4-67,2	80,6-73,8
Рабочий ток (обогрев)		A	30,7-28,1	31,6-29	61,4-56,2	62,3-57,1	63,2-58
Габариты	В	мм	2048				
	Ш		1350		2700		
	Г		720				
Масса блока		кг	355		82		
Диаметр труб хладагента	жидкость	мм (дюйм)	ø 12,7(1/2")		ø 355x2		
	газ	мм (дюйм)	28,58(1 1/8")		ø 34,92 (1 3/8")		
Хладагент R410A		кг	11,5		11,5x2		
Рабочий диапазон температур наружного воздуха (охлаждение)		С°	от -15 до +43				
Рабочий диапазон температур наружного воздуха (обогрев)		С°	от -20 до +16				

# Серия KX6-R

МОДЕЛИ 33,5-136 кВт

Блоки с рекуперацией тепла



## ФУНКЦИОНАЛЬНЫЕ ОСОБЕННОСТИ

**✓ ДЛЯ ЗАКАЗЧИКОВ С ВЫСОКИМИ ТРЕБОВАНИЯМИ К КОМФОРТУ.** KX6-R – это трехтрубная VRF-система, главная особенность которой состоит в том, что отдельные внутренние блоки в рамках одной системы могут работать в режиме охлаждения и обогрева одновременно. Пользователи не будут зависеть от предпочтений друг друга и могут настраивать индивидуальные параметры работы внутренних блоков в каждом отдельном помещении или зоне.

**🐷 САМАЯ ЭКОНОМИЧНАЯ В МОДЕЛЬНОМ РЯДУ MHI.** Благодаря возможности утилизации образовавшейся при работе VRF-системы энергии без непосредственного включения в работу компрессора, средний коэффициент энергоэффективности таких систем может достигать 9,0 и более (в зависимости от сочетания количества внутренних блоков, работающих на охлаждение и обогрев).

**🐷 ЭКОНОМИЯ НА МОНТАЖЕ.** Большие длины фреоновой магистрали. Общая длина труб до 1000 м, максимальная длина труб в одну сторону – 160 м, перепад высот между наружным и внутренним блоками до 50 м, перепад высот между внутренними до 18 м.

**🔊 НИЗКИЙ УРОВЕНЬ ШУМА.** Уровень шума внутри помещений снижен за счет применения нового PFD-контроллера разделения потока.

**🌞 КРУГЛОГОДИЧНАЯ ЭКСПЛУАТАЦИЯ.** Эффективная работа на обогрев при температуре наружного воздуха до -20 °С.

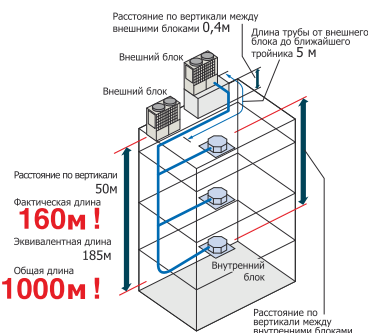

Характеристики		FDC224KXRE6	FDC280KXRE6	FDC335KXRE6	FDC400KXRE6	FDC450KXRE6	FDC504KXRE6	FDC560KXRE6	FDC615KXRE6	FDC680KXRE6	
Электропитание		3 фазный (380-415В), 50Гц									
Производительность (охлаждение)	ISO-T1 (JIS)	кВт	22,4	28,0	33,5	40,0	45,0	50,4	56,0	61,5	68,0
Производительность (обогрев)	ISO-T1 (JIS)	кВт	25,0	31,5	37,5	45,0	50,0	56,5	63,0	69,0	73,0
Потребляемая мощность (охлаждение)		кВт	5,90	8,46	9,98	11,61	13,49	15,18	17,95	21,47	25,99
Потребляемая мощность (обогрев)		кВт	5,90	8,46	9,55	11,93	13,32	15,12	16,79	19,11	19,69
Диапазон производительности		%	50-200						50-160		
Рабочий ток (охлаждение)	A		9,1-8,3	13,5-12,3	15,9-14,8	19,0-17,4	21,6-19,8	23,8-21,8	28,4-26,0	34,7-31,8	44,9-41,1
Рабочий ток (обогрев)	A		9,2-8,4	13,4-12,3	15,5-14,2	19,9-18,2	22,0-20,1	25,2-23,1	28,0-25,7	31,6-28,9	34,0-31,1
Уровень звукового давления	дБ (А)		57/57	57/59	60,5/62,5	59,5-60	62,5-62,5	61-61,5	62-62,5	64-64	64,5-64,5
Габариты	В	мм	1690						2048		
	Ш		1350						1350		
	Г		720						720		
Масса блока	кг	250			315		380		399		
Диаметр труб хладагента	жидкость	мм (дюйм)	ø 9,52(3/8")						ø 12,7(1/2")		
	газ (нагнет.)	мм (дюйм)	ø 15,88 (5/8")		ø 19,05 (3/4")		ø 22,22 (7/8")				
	газ (всас.)	мм (дюйм)	ø 19,05 (3/4")		ø 22,22 (7/8")		28,58(1 1/8")				
Хладагент R410A	кг	8,7	9,9	11,4	11,5						
Рабочий диапазон температур наружного воздуха (охлаждение)	°C	от -15 до +43									
Рабочий диапазон температур наружного воздуха (обогрев)	°C	от -20 до +16									

Характеристики		FDC735KXRE6	FDC800KXRE6	FDC850KXRE6	FDC900KXRE6	FDC960KXRE6	FDC1010KXRE6	
Комбинация (FDC)		335KXRE6-K 400KXRE6	400KXRE6 400KXRE6	400KXRE6 450KXRE6	450KXRE6 450KXRE6	450KXRE6 504KXRE6	504KXRE6 504KXRE6	
Электропитание		3 фазный (380-415В), 50Гц						
Производительность (охлаждение)	ISO-T1 (JIS)	кВт	73,5	80	85	90	101	
Производительность (обогрев)	ISO-T1 (JIS)	кВт	82,5	90	95	100	113	
Потребляемая мощность (охлаждение)		кВт	21,08	23,22	25,1	26,98	28,67	
Потребляемая мощность (обогрев)		кВт	21,3	23,86	25,25	26,64	28,44	
Диапазон производительности		%	50-160				50-130	
Рабочий ток (охлаждение)	A		34,4-31,5	38,0-34,8	40,6-37,2	43,2-39,6	45,4-41,6	
Рабочий ток (обогрев)	A		35,4-32,4	39,8-36,4	41,9-38,3	44,0-40,2	47,2-43,2	
Габариты	В	мм	1690				2048	
	Ш		2700				720	
	Г		358x2				358+380	
Масса блока	кг	358x2				380x2		
Диаметр труб хладагента	жидкость	мм (дюйм)	ø 15,88 (5/8")				ø 31,8 (1 1/4") [34,92 (1 3/8")]	
	газ	мм (дюйм)	ø 31,8 (1 1/4") [34,92 (1 3/8")]				ø 38,1 (1 1/2") [34,92 (1 3/8")]	
Хладагент R410A	кг	11,5x2						
Рабочий диапазон температур наружного воздуха (охлаждение)	°C	от -15 до +43						
Рабочий диапазон температур наружного воздуха (обогрев)	°C	от -20 до +16						

Характеристики			FDC1065KXRE6	FDC130KXRE6	FDC180KXRE6	FDC235KXRE6	FDC300KXRE6	FDC360KXRE6
Комбинация (FDC)			504KXRE6 560KXRE6	560KXRE6 560KXRE6	560KXRE6 615KXRE6	615KXRE6 615KXRE6	615KXRE6 680KXRE6	680KXRE6 680KXRE6
Электропитание			3 фазный (380-415В), 50Гц					
Производительность (охлаждение)	ISO-TI(JIS)	кВт	106,5	113	118	123,5	130	136
Производительность (обогрев)	ISO-TI(JIS)	кВт	119,5	127	132	138	142	146
Потребляемая мощность (охлаждение)		кВт	33,13	35,9	39,42	42,94	47,46	51,98
Потребляемая мощность (обогрев)		кВт	31,91	33,58	35,9	38,22	38,8	39,38
Диапазон производительности			%					
Рабочий ток (охлаждение)		А	52,2-47,8	56,8-52,0	63,1-57,8	69,4-63,6	79,6-72,9	89,8-82,2
Рабочий ток (обогрев)		А	53,2-48,8	56-51,4	59,6-54,6	63,2-57,8	65,6-60,0	68,0-62,2
Габариты			мм					
	В		2048					
	Ш		2700					
	Г		720					
Масса блока			кг					
			380x2			399x2		
Диаметр труб хладагента			мм (дюйм)					
	жидкость		ø 19,05 (3/4")					
	газ		ø 38,1 (1 1/2")			ø 34,92 (1 3/8")		
Хладагент R410A			кг					
			11,5x2					
Рабочий диапазон температур наружного воздуха (охлаждение)			°C					
			от -15 до +43					
Рабочий диапазон температур наружного воздуха (обогрев)			°C					
			от -20 до +16					

### КОМПОНОВочНАЯ СХЕМА ТРЕХТРУБНОЙ СИСТЕМЫ

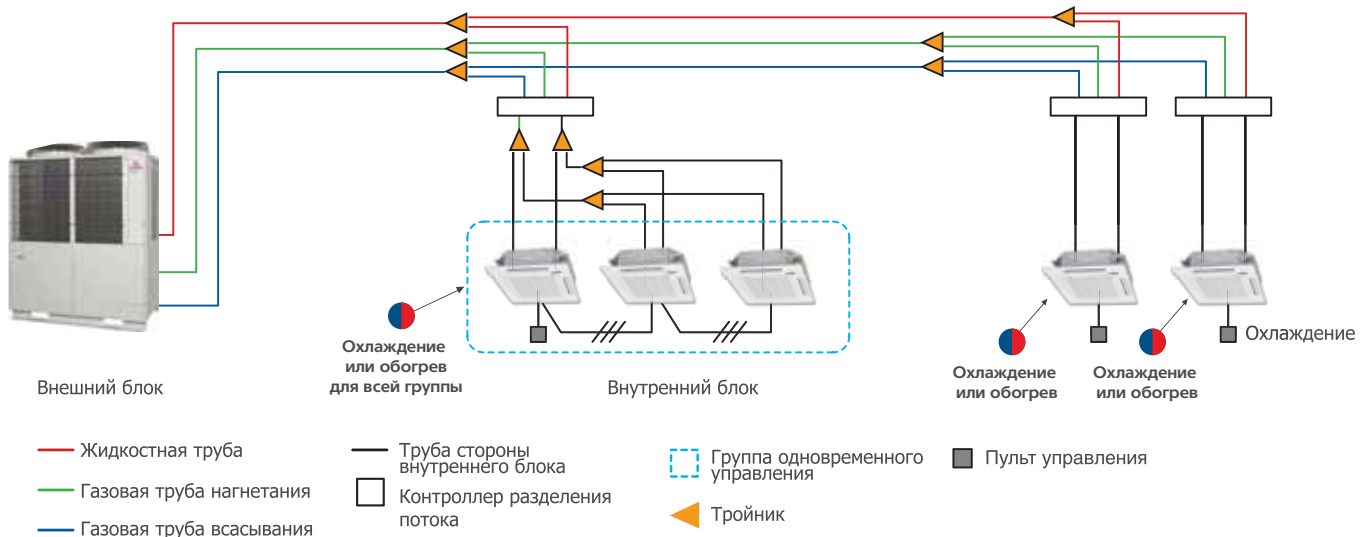

### НОВЫЙ КОНТРОЛЛЕР РАЗДЕЛЕНИЯ ПОТОКА (PFD-КОНТРОЛЛЕР)

Контроллеры разделения потоков хладагента



Индивидуальный контроллер



Групповой контроллер (до четырех внутренних блоков)

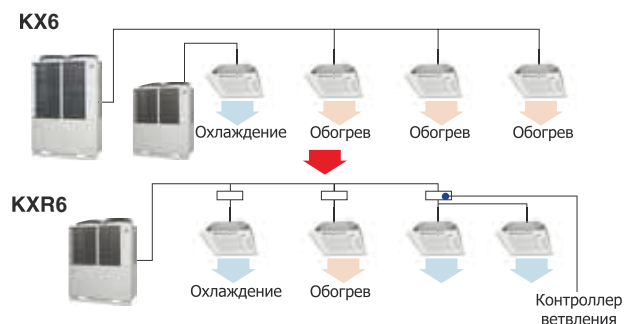

В трехтрубной системе KX6 используется контроллер разделения потока новой конструкции.

- Подсоединение труб хладагента теперь осуществляется посредством пайки – уменьшено количество ненадежных вальцовочных соединений, уменьшена вероятность утечек, повышена надежность системы.
- В контуре контроллера имеется встроенный балансировочный клапан – для выравнивания давления хладагента. Переключение режима работы внутреннего блока теперь осуществляется без отключения компрессора и с меньшим шумом.

# Серия Refresh



Для замены VRF-систем предыдущих поколений

МОДЕЛИ 22.4, 28 кВт

**Опции:**

FDCR-V-KIT-E – набор сервисных клапанов



FDCR224/280KXE6



FDCR-KIT-E (опция)

## ФУНКЦИОНАЛЬНЫЕ ОСОБЕННОСТИ

**7-Сегментный дисплей.**



**БОЛЬШАЯ ДЛИНА ТРУБОПРОВОДОВ**

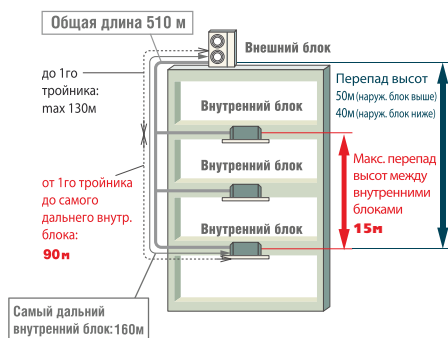

**РАБОЧИЙ ДИАПАЗОН**



**СХЕМА ХОЛОДИЛЬНОГО КОНТУРА**

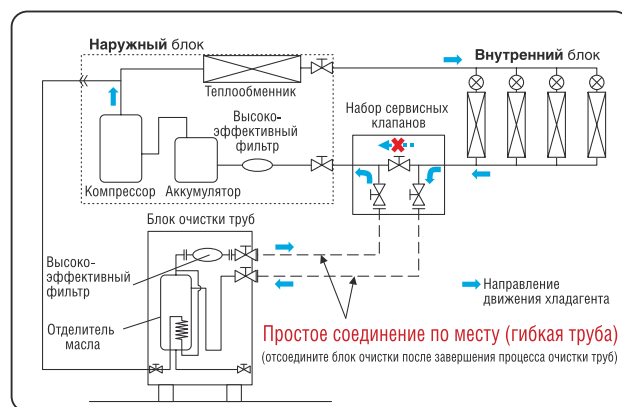

Модель			FDCR224KXE6	FDCR280KXE6
Электропитание			3 фазы 380-415В, 50Гц	
Потребляемая мощность	охлаждение	кВт	5,60	8,09
	обогрев		6,03	8,21
Пусковой ток		А	5	
Рабочий ток	охлаждение	А	9.25-8.47	13.22-12.10
	обогрев		9.85-9.02	13.41-12.28
Внешние габариты		высота*ширина*глубина	мм 1675x1080x480	
Масса блоков		кг	224	
Масса заправленных блоков		R410A	кг 11,5	
Уровень шума		дБ(А)	58/58	59/60
Диаметр труб хладагента	жидкость	Ø	Ø9.52(3/8)~Ø15.88(5/8)	
	газ		Ø19.05(3/4)~Ø25.4(1)	Ø22.22(7/8)~Ø28.58(11/8)
Суммарная мощность подключаемых внутренних блоков		%	50~130	
Количество подключаемых внутренних блоков			13	16



Серия Refresh позволяет максимально упростить замену выработавших свой ресурс VRF-систем предыдущих поколений, избежать значительных затрат, которыми сопровождается полная переустановка оборудования. Наружные блоки новой серии адаптированы для работы на старых трубах.

- Подходит для установки на трубы старых VRF-систем, рассчитанных на работу с хладагентами R22, R407C, R410A.
- Сокращает время замены старого оборудования на новое.
- Позволяет экономить на затратах при утилизации старых труб и при прокладке новых трасс.
- Можно заменить старый наружный блок на новый большей мощности
- Можно заменить несколько систем одной (например: два старых наружных блока по 14 кВт каждый могут быть заменены на один производительностью 28 кВт).

## ФУНКЦИЯ ОЧИСТКИ ТРАСС

### • Если старый наружный блок работоспособен

Существующие трубы можно использовать после прогона старой системы с режиме охлаждения. Блок очистки труб и набор сервисных клапанов не нужны.

1. Включите все внутренние блоки старой системы в режим охлаждения минимум на 30 минут.
2. Включите режим сбора хладагента в наружный блок.
3. По завершении сбора хладагента, демонтируйте старые наружные и внутренние блоки.

### • Если старый наружный блок неработоспособен

Существующие трубы можно использовать только, если проведена операция очистки старых труб после монтажа наружного блока Refresh. Очистку старых труб можно осуществить при помощи специального блока-очистки и набором сервисных клапанов. Монтаж этих аксессуаров очень прост благодаря применению гибких труб и фланцевых соединений.

1. Режим промывки труб запускается при помощи DIP – переключателей на плате наружного блока.
2. Ход операции промывки отображается на 7-сегментном дисплее на плате наружного блока.
3. Операция промывки занимает всего 60 минут, а процедуру замены всей старой системы в целом при помощи серии Refresh можно осуществить оперативно, за сжатые сроки.

## ПРЕИМУЩЕСТВА НОВОЙ СЕРИИ

Можно заменить несколько систем одной (например: два старых наружных блока по 14 кВт каждый могут быть заменены на один производительностью 28 кВт).

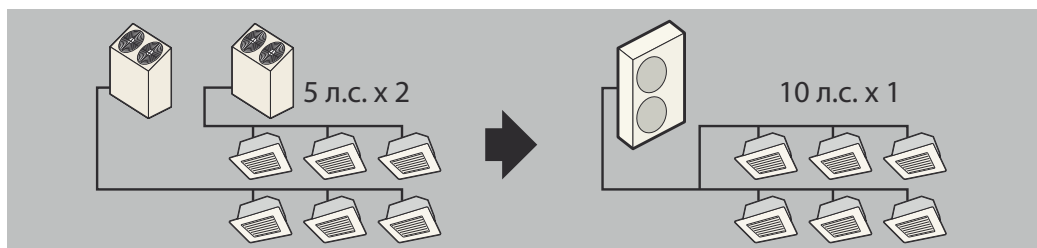

# Серия KXZW

VRF-система с водяным охлаждением конденсатора

МОДЕЛИ 22.4-100 кВт



FDC224/280/335KXZE1

## ФУНКЦИОНАЛЬНЫЕ ОСОБЕННОСТИ

**УНИКАЛЬНОЕ ПРЕДЛОЖЕНИЕ.** Mitsubishi Heavy Ind. в 2015 г. расширяет модельный ряд мультizonальных систем и вводит системы с водяным охлаждением. Литера «W» в номенклатуре серии обозначает – water (вода). Они разработаны специально для кондиционирования высотных зданий со стеклянными фасадами, которые не допускают возможность установки громоздких наружных блоков воздушных VRF-систем.

**САМЫЕ КОМПАКТНЫЕ В МОДЕЛЬНОМ РЯДЕ.** Главное преимущество данных систем – скромные габариты, что, в свою очередь, упрощает транспортировку и монтаж. Наружные блоки настолько компактные, что легко могут быть размещены внутри небольших технических помещений и не требуют выделения отдельной технической зоны.



**ОЧЕНЬ ЭКОНОМИЧНЫЕ.** VRF-системы с водяным охлаждением имеют очень высокий коэффициент энергоэффективности (EER до 5.3, COP до 6.2) Это позволяет существенно экономить на эксплуатационных расходах. А срок окупаемости таких систем почти в 2 раза меньше по сравнению со стандартными VRF и чиллерами.

**ГИБКИЕ УСЛОВИЯ МОНТАЖА.** Длина трубопровода при проектировании и монтаже таких систем не играет существенной роли, т.к. наружные блоки могут быть установлены практически на каждом этаже.



**ШИРОКАЯ ЛИНЕЙКА.** Серия KXZW позволяет в единый модуль объединять до 3-х наружных блоков, суммарная номинальная мощность одной системы, таким образом, может достигать 100 кВт.

**УНИВЕРСАЛЬНЫЕ.** Для мониторинга, управления работой, контроля и проведения пуско-наладочных работ в VRF системах с водяным охлаждением используется та же система центрального управления, что и в воздушных системах – SuperLink II. С ее помощью климатическую систему можно интегрировать в автоматизированную систему управления всем зданием (BMS).

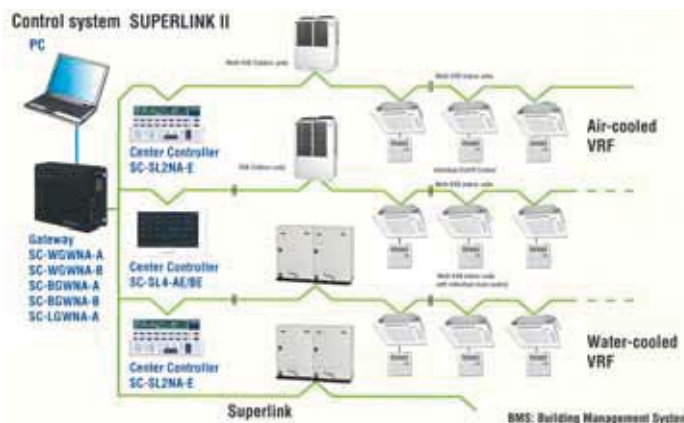



FDC450/500/560/615/670KXZWE1



FDC730/775/850/900/950/1000KXZWE1



**ГИБКОЕ УПРАВЛЕНИЕ. ВЫСОКИЙ КОМФОРТ – НИЗКОЕ ЭЛЕКТРОПОТРЕБЛЕНИЕ.** Новая функция VTCC позволяет централизованно управлять и контроли-

ровать производительность системы, что, в свою очередь, ведет к увеличению уровня комфорта для пользователей и снижению затрат на электроэнергию.

Характеристики			FDC224KX-ZWE1	FDC280KX-ZWE1	FDC335KX-ZWE1	FDC450KX-ZWE1	FDC500KX-ZWE1	FDC560KX-ZWE1	FDC615KX-ZWE1	
Комбинации			-	-	-	224 KXZWE1	224 KXZWE1	280 KXZWE1	280 KXZWE1	
			-	-	-	224 KXZWE1	280 KXZWE1	280 KXZWE1	335 KXZWE1	
Электропитание			3 фазы 380-415В 50 Гц							
Производительность охлаждения	ISO-T1 (JIS)	кВт	22.4	28.0	33.5	45.0	50.0	56.0	61.5	
Производительность нагрева	ISO-T1 (JIS)	кВт	25.0	31.5	37.5	50.0	56.0	63.0	69.0	
Потребляемая мощность при охлаждении		кВт	4.23	5.75	8.13	8.49	9.83	11.5	13.7	
Потребляемая мощность при обогреве		кВт	4.24	5.10	6.30	8.46	9.27	10.2	11.4	
Коэффициент энергоэффективности	EER (охлаждение)		5.3	4.9	4.1	5.3	5.1	4.9	4.5	
	COP (обогрев)		5.9	6.2	6.0	5.9	6.0	6.2	6.1	
Уровень шума внутреннего блока		дБ(А)	48	50	52	50	52	53	54	
Габариты (ВхШхГ)		мм	1100*780*550				(1100*780*550)x2			
Масса блока		кг	185				185x2			

Характеристики			FDC670KXZWE1	FDC730KX-ZWE1	FDC775KX-ZWE1	FDC850KX-ZWE1	FDC900KX-ZWE1	FDC950KX-ZWE1	FDC1000KX-ZWE1
Комбинации			335 KXZWE1	224 KXZWE1	224 KXZWE1	280 KXZWE1	224 KXZWE1	224 KXZWE1	335KXZWE1
			335 KXZWE1	224 KXZWE1	280 KXZWE1	280 KXZWE1	280 KXZWE1	335 KXZWE1	335 KXZWE1
				280 KXZWE1	280 KXZWE1	280 KXZWE1	335 KXZWE1	335 KXZWE1	335 KXZWE1
Электропитание			3 фазы 380-415В 50 Гц						
Производительность охлаждения	ISO-T1 (JIS)	кВт	67.0	73.5	77.5	85.0	90.0	95.0	100.0
Производительность нагрева	ISO-T1 (JIS)	кВт	75.0	82.5	90.0	95.0	100.0	106.0	112.0
Потребляемая мощность при охлаждении		кВт	16.3	14.2	15.5	17.5	19.5	21.7	24.3
Потребляемая мощность при обогреве		кВт	12.6	13.8	14.8	15.4	16.4	17.6	18.8
Коэффициент энергоэффективности	EER (охлаждение)		4.1	5.1	5.0	4.9	4.6	4.4	4.1
	COP (обогрев)		6.0	6.0	6.1	6.2	6.1	6.0	6.0
Уровень шума внутреннего блока		дБ(А)	55	54	54	55	56	56	57
Габариты (ВхШхГ)		мм	(1100*780*550)x2			(1100*780*550)x3			
Масса блока		кг	185x2			185x3			

# Модельный ряд. Внутренние блоки.

## Серия FDTС

Кассетный компактный 4-поточный



FDTС22/28/36/45/56KXE6F



### ФУНКЦИОНАЛЬНЫЕ ОСОБЕННОСТИ



**КОМФОРТНОЕ КОНДИЦИОНИРОВАНИЕ, БЕЗ СКВОЗНЯКОВ.** Независимое регулирование каждой из четырех воздушных заслонок (жалюзи) с пульта управления позволяет выбирать оптимальный сценарий кондиционирования и избегать сквозняков.



Для человека, который далеко от внутреннего блока

Для двух людей, одному из которых жарко, а второму холодно

Одновременное охлаждение двух зон, кухню и гостиную



**ТИХИЕ.** Низкий уровень звукового давления (один из лучших показателей в отрасли) был достигнут за счет оптимизации скорости вращения вентилятора и формы воздушных каналов.

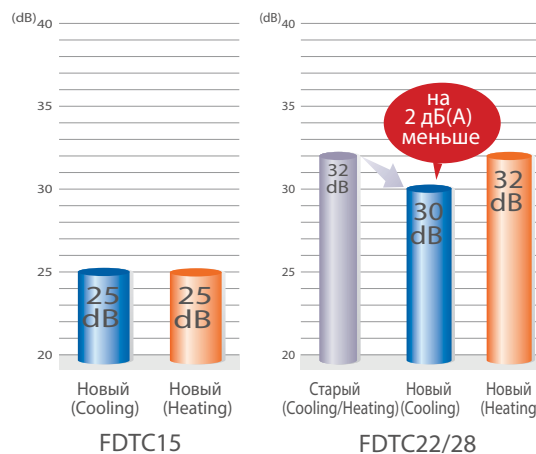

**ОБЕСПЕЧИВАЕТ ПОДАЧУ СВЕЖЕГО ВОЗДУХА.** Модель FDTС позволяет организовать подмес свежего воздуха до 78 м<sup>3</sup>/ч (10% от номинального расхода блока).

#### Приточная рама для подмеса свежего воздуха

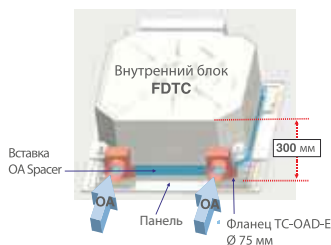

Вставка OA Spacer TC-OAS-E (опция).  
Фланец TC-OAS-E (опция).

Подмес свежего воздуха до 78 м<sup>3</sup>/ч (10% от номинального расхода блока).

Применяется только для евро-кассет (600x600 мм).

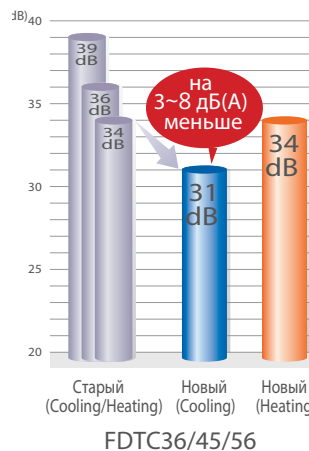

**КОМПАКТНЫЕ РАЗМЕРЫ.** Специальный узкий корпус и небольшой вес (18 кг вместе с панелью) упрощают монтаж.



### Проводные



RC-EX1

RC-E5

RCH-E3

### Беспроводные



RCN-T-36W-E



**УНИВЕРСАЛЬНЫ В ПРИМЕНЕНИИ.** Новый дизайн декоративной решетки.

Размер панели и необходимое для монтажа отверстие одинаковые для блоков различной производительности. В результате – аккуратный монтаж даже при установке блоков разной мощности.

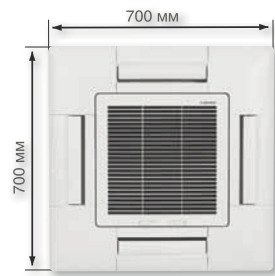

**ШИРОКИЙ ВЫБОР ПУЛЬТОВ УПРАВЛЕНИЯ.** Для управления работой блока пользователь может выбрать один из четырех возможных пультов в зависимости от функционального назначения помещения и индивидуальных предпочтений. Проводные: RC-EX1A, RC-E5, RCH-E3 (упрощенный). Беспроводной: RCN-TC-24W-ER.

Характеристики			FDTC15KXE6F	FDTC22KXE6F	FDTC28KXE6F	FDTC36KXE6F	FDTC45KXE6F	FDTC56KXE6F
Электропитание			1 фазный, 220/230/240В 50Гц					
Производительность охлаждения	ISO-T1 (JIS)	кВт	1,5	2,2	2,8	3,6	4,5	5,6
Производительность нагрева	ISO-T1 (JIS)	кВт	1,7	2,5	3,2	4,0	5,0	6,3
Потребляемая мощность при охлаждении		кВт	0,02	0,03	0,03	0,03	0,04	0,04
Потребляемая мощность при обогреве		кВт	0,02	0,03	0,03	0,03	0,04	0,04
Уровень шума внутреннего блока		дБ(А)	25-28-32	30-33-35	32-33-35	31-36-38	31-37-40	31-39-45
Расход воздуха внутреннего блока		м³/мин	7-5,5-4,5	7-8,5-9,5	7-8,5-9,5	7-9-10	7-9-11	7-10-13
Внешние габариты блоков	внутренний	мм	248*570*570					
	панель		35*700*700					
Масса блока	внутренний	кг	14	14	14	15	15	15
	панель		3,5	3,5	3,5	3,5	3,5	3,5
Диаметр труб хладагента	Диаметр (жидкость/газ)	мм (дюйм)	ø 6,35(1/4") / ø 9,52(3/8")			ø 6,35(1/4") / ø 12,7(1/2")		
Совместимые панель и пульт ДУ			RC-EX1, TC-PSA-25W-E / RC-E5, RCN-TC-24W-ER/ RCN-KIT3E, RCH-E3					
Хладагент			R 410A					
Рабочий диапазон наружных температур при охлаждении		С°	от -15 до +43					
Рабочий диапазон наружных температур при нагреве		С°	от -20 до +24					

# Серия FDT

## Кассетный 4-поточный



FDT28/36/45/56/71/90/112/140/160КХЕ6F



### ФУНКЦИОНАЛЬНЫЕ ОСОБЕННОСТИ



**КОМФОРТНОЕ КОНДИЦИОНИРОВАНИЕ, БЕЗ СКВОЗНЯКОВ.** Независимое регулирование каждой из четырех воздушных заслонок с пульта управления позволяет создавать несколько сценариев кондиционирования с учетом индивидуальных предпочтений всех пользователей, находящихся в помещении. Данные настройки позволяют избегать прямого попадания холодного потока воздуха (сквозняка) на человека, а значит, сводят к минимуму риск простудиться.

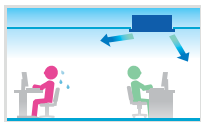

Для человека, который далеко от внутреннего блока



Для двух людей, одному из которых жарко, а второму холодно

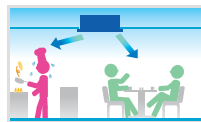

Одновременное охлаждение двух зон, кухню и гостиную



**СОХРАНЕНИЕ ЦЕЛОСТНОСТИ ДИЗАЙНА ПОМЕЩЕНИЯ** Кассетные кондиционеры FDT-VF хорошо вписываются в интерьер, не нарушая его основную линию. Компактный внутренний блок монтируется внутри подвесного потолка и полностью скрыт декоративной решеткой. Оптимально подходит для стандартных архитектурных модулей подвесного потолка.

#### Форма теплообменника

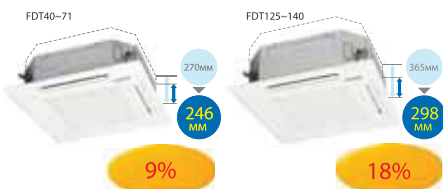

**ШИРОКИЙ ОБДУВ.** Благодаря оптимизированной конструкции выпускных отверстий, обеспечивается высокая интенсивность воздушного потока и его распределение на большое расстояние.

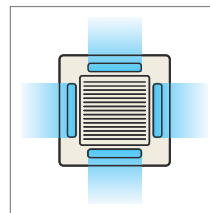

Предыдущий

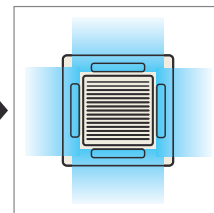

Новый



**ТИХИЕ.** Низкий уровень шума, от 30 дБ(А).



**ЭКОНОМИЯ НА МОНТАЖЕ.** Дренажная помпа встроена, это позволит сэкономить на расходных материалах. Дренаж можно поднимать на 700 мм от уровня потолка. Это дает большую свободу при прокладке дренажа. Гибкий шланг длиной 260 мм в качестве стандартного аксессуара упрощает и удешевляет монтаж.

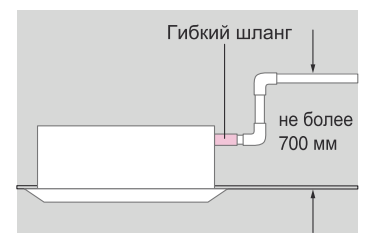

**ПРОСТЫЕ В МОНТАЖЕ.** Пользуясь специальными окошками под угловыми крышками, внутренний блок можно выровнять, не снимая панель. Время монтажа уменьшается, сам монтаж упрощается.

Для установки ИК-приемника беспроводного пульта ДУ достаточно снять угловую крышку, на которой нанесен логотип MHI, и установить приемник на освободившееся место.





Проводные

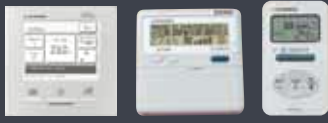

RC-EX1

RC-E5

RCH-E3

Беспроводные



RCN-T-36W-E



**ПРОСТОЕ СЕРВИСНОЕ ОБСЛУЖИВАНИЕ.** Проверить работоспособность дренажной помпы можно просто сняв угловую крышку. Благодаря новой конструкции блока мотор вентилятора можно заменить, не снимая панель.



**ШИРОКИЙ ВЫБОР ПУЛЬТОВ УПРАВЛЕНИЯ.** Для управления работой блока пользователь может выбрать один из четырех возможных пультов в зависимости от функционального назначения помещения и индивидуальных предпочтений. Проводные: RC-EX1A, RC-E5, RCH-E3 (упрощенный). Беспроводной: RCN-T-36W-E.



**ЭСТЕТИЧНЫЕ.** Высококачественный ABS-пластик декоративной панели не желтеет, не теряет внешний вид

Характеристики			FDT28KXE6F	FDT36KXE6F	FDT45KXE6F	FDT56KXE6F	FDT71KXE6F	FDT90KXE6F	FDT112KXE6F	FDT140KXE6F	FDT160KXE6F
Электропитание			1 фазный, 220/230/240В 50Гц								
Производительность охлаждения	ISO-T1(JIS)	кВт	2,8	3,6	4,5	5,6	7,1	9,0	11,2	14,0	16,0
Производительность нагрева	ISO-T1(JIS)	кВт	3,2	4,0	5,0	6,3	8,0	10,0	12,5	16,0	18,0
Потребляемая мощность при охлаждении		кВт	0,03	0,03	0,03	0,04	0,08	0,15	0,15	0,15	0,15
Потребляемая мощность при обогреве		кВт	0,03	0,03	0,03	0,04	0,08	0,15	0,15	0,15	0,15
Уровень шума внутреннего блока		дБ(А)	30-31-33				35-37-40		37-40-42	38-41-43	
Расход воздуха внутреннего блока		м³/мин	18-16-14	18-16-14	18-16-14	18-16-14	18-16-14	20-24-27	20-24-27	23-27-30	23-27-30
Внешние габариты блоков	внутренний	мм	246*840*840	246*840*840	246*840*840	246*840*840	246*840*840	298*840*840	298*840*840	298*840*840	298*840*840
	панель		35*950*950	35*950*950	35*950*950	35*950*950	35*950*950	35*950*950	35*950*950	35*950*950	35*950*950
Масса блока	внутренний	кг	22	22	22	24	24	27	27	27	27
	панель		5,5	5,5	5,5	5,5	5,5	5,5	5,5	5,5	5,5
Диаметр труб хладагента	Диаметр (жидкость/газ)	мм (дюйм)	ø 6,35(1/4") / ø 9,52(3/8")	ø 6,35(1/4") / ø 12,7(1/2")				ø 9,52(3/8") / ø 15,88(5/8")			
Совместимые панель и пульт ДУ			RC-EX1, T-PSA-38W-E / RC-E5, RCN-KIT3E/ RCN-T-36W-E, RCH-E3								
Хладагент			R 410A								
Рабочий диапазон наружных температур при охлаждении		С°	от -15 до +43								
Рабочий диапазон наружных температур при нагреве		С°	от -20 до +24								

# Серия FDTW

## Кассетный двухпоточный



FDTW28/45/56/71/90/112/140KXE6F

### ФУНКЦИОНАЛЬНЫЕ ОСОБЕННОСТИ

**СПЕЦИАЛЬНОЕ ПРЕДЛОЖЕНИЕ.** Специальное предложение от Mitsubishi Heavy Industries. Кассетный блок для помещений с эксклюзивным дизайном, повышенными требованиями к комфорту.

**КОМПАКТНЫЙ КОРПУС.** Толщина блока от 287 мм.

**КОМФОРТНОЕ КОНДИЦИОНИРОВАНИЕ, БЕЗ СКВОЗНЯКОВ.** В зависимости от распределения температурных зон по помещению, пользователь может выбрать комфортное направление воздушного потока из четырех возможных. Регулировка направления осуществляется прямо с пульта управления. А новая оптимизированная форма выходных отверстий обеспечивает точное воздушное распределение в ???? зоны.

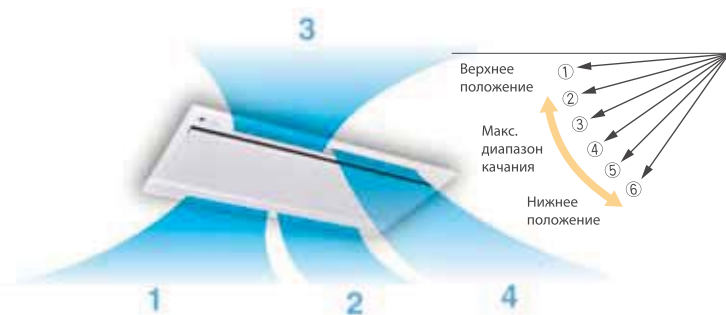

**ОБЕСПЕЧИВАЕТ ПОДАЧУ СВЕЖЕГО ВОЗДУХА.** Модель FDTW позволяет организовать подмес свежего воздуха до 78 м<sup>3</sup>/ч (10% от номинального расхода блока).

**ТИХИЙ.** Низкий уровень шума, от 31 дБ(А)

**ШИРОКИЙ ВЫБОР ПУЛЬТОВ УПРАВЛЕНИЯ.** Для управления работой блока пользователь может выбрать один из четырех возможных пультов в зависимости от функционального назначения помещения и индивидуальных предпочтений.

**ЭКОНОМИЯ НА МОНТАЖЕ.** Дренажная помпа встроена, это позволит сэкономить на расходных материалах.

**ПРОСТОЙ МОНТАЖ.** Конденсат может быть поднят на 750 мм от уровня потолка. Это позволяет более гибко подходить к прокладке трубопроводов.

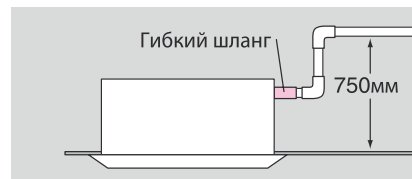

**БЕСПРОВОДНОЙ ПУЛЬТ УПРАВЛЕНИЯ**



Проводные

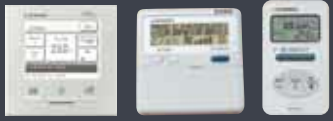

RC-EX1

RC-E5

RCH-E3

Беспроводные

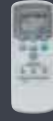

RCN-TW-E



**УДОБНОЕ СЕРВИСНОЕ ОБСЛУЖИВАНИЕ.** Наличие сливного отверстия для конденсата упрощает проверку стока конденсата.

А прозрачное окно в дренажном поддоне позволяет легко контролировать его загрязнение.



Характеристики			FDTW28KXE6F	FDTW45KXE6F	FDTW56KXE6F	FDTW71KXE6F	FDTW90KXE6F	FDTW112KXE6F	FDTW140KXE6F
Электропитание			1 фазный, 220/230/240В, 50 Гц						
Производительность охлаждения	ISO-TI(JIS)	кВт	2,8	4,5	5,6	7,1	9,0	11,2	14,0
Производительность нагрева	ISO-TI(JIS)	кВт	3,2	5,0	6,3	8,0	10,0	12,5	16,0
Потребляемая мощность при охлаждении		кВт	0,09	0,10	0,10	0,14	0,19		
Потребляемая мощность при обогреве		кВт	0,09	0,10	0,10	0,14	0,19		
Уровень шума внутреннего блока		дБ(А)	31-34-38				37-41-45		
Расход воздуха внутреннего блока		м³/мин	9-10-12				20-23-27		
Внешние габариты блоков	внутренний	мм	325x820x620				325x1535x620		
	панель		20x1120x680				20x1835x680		
Масса блока	внутренний	кг	20	21	21	23	35		
	панель		8,5				13		
Диаметр труб хладагента	жидкость/газ	Мм (дюйм)	Ø6,35(1/4")/Ø9,52(3/8")	Ø6,35(1/4")/ Ø12,7(1/2")		Ø9,52(3/8")/ Ø15,88(5/8")			
Совместимые панели			TW-PSA-26W-E				TW-PSA-46W-E		
Совместимые пульты ДУ			Проводные: RC-EX1A, RC-E5, RCH-E3. Беспроводной: RCN-TW-E						
Хладагент			R410A						
Рабочий диапазон наружных температур при охлаждении	С°	от -15 до +43							
Рабочий диапазон наружных температур при нагреве		от -20 до +24							

# Серия FDTQ R410A INV

## Кассетный однопоточный

Проводные

Беспроводные

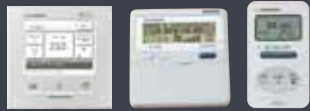

RC-EX1 RC-E5 RCH-E3

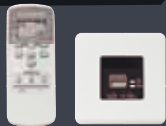

RCN-KIT3-E



FDTQ22/28/36KXE6F



### ФУНКЦИОНАЛЬНЫЕ ОСОБЕННОСТИ



**УНИВЕРСАЛЬНЫЙ В ПРИМЕНЕНИИ.** Блок можно устанавливать в исполнении без жалюзи (подача воздуха через вент. канал) или подвесным кассетным, в зависимости от выбранного типа декоративной панели



**МОШНЫЕ.** Широкий и мощный поток достигает самых удаленных зон помещения.



**ПРОСТОЕ И УДОБНОЕ УПРАВЛЕНИЕ** Регулирование направления жалюзи и направления воздушного потока осуществляется с пульта управления.



**ШИРОКИЙ ВЫБОР ПУЛЬТОВ УПРАВЛЕНИЯ.** Для управления работой блока пользователь может выбрать один из четырех возможных пультов в зависимости от функционального назначения помещения и индивидуальных предпочтений. Для использования беспроводного пульта необходимо установить ИК-приемник открыто на потолке, недалеко от блока.



**КОМФОРТНОЕ КОНДИЦИОНИРОВАНИЕ.** Позволяет организовать подмес приточного воздуха.

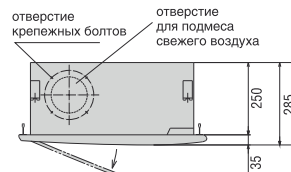

Характеристики			FDTQ22KXE6F				FDTQ28KXE6F				FDTQ36KXE6F			
Тип панели			Стандартная		С подключением воздуховода		Стандартная		С подключением воздуховода		Стандартная		С подключением воздуховода	
Модель панели			TQ-PSA15WE	TQ-PSB-15WE	QR-PNA-14WER	QR-PN-B14WER	TQ-PSA15WE	TQ-PSB-15WE	QR-PNA-14WER	QR-PN-B14WER	TQ-PSA15WE	TQ-PSB-15WE	QR-PNA-14WER	QR-PN-B14WER
Электропитание			1 фазный, 220/230/240В 50Гц											
Производительность охлаждения	ISO-T1(JIS)	кВт	2,2				2,8				3,6			
Производительность нагрева	ISO-T1(JIS)	кВт	2,5				3,2				4,0			
Потребляемая мощность при охлаждении		кВт	0,05				0,05				0,05			
Потребляемая мощность при обогреве		кВт	0,05				0,05				0,05			
Уровень шума внутреннего блока	дБ(А)		33-38		39-42		33-38		39-42		33-38		39-42	
Расход воздуха внутреннего блока	м³/мин		5,4-7		6,5-7		5,4-7		6,5-7		5,4-7		6,5-7	
Внешние габариты блоков	внутренний	мм	250x570x570				250x570x570				250x570x570			
	панель		35x625x650	35x780x650	35x625x650	35x780x650	35x625x650	35x780x650	35x625x650	35x780x650	35x625x650	35x780x650	35x625x650	35x780x650
Масса блока	внутренний	кг	23				23				23			
	панель		2,5	3	2,5	3	2,5	3	2,5	3	2,5	3	2,5	3
Диаметр труб хладагента	Диаметр (жидкость/газ)	мм (дюйм)	ø 6,35(1/4") / ø 9,52(3/8")				ø 6,35(1/4") / ø 12,7(1/2")							
Совместимые пульты ДУ			RC-EX1, RC-E5, RCN-KIT3E, RCH-E3											
Хладагент			R 410A											
Рабочий диапазон наружных температур при охлаждении		С°	от -15 до +43											
Рабочий диапазон наружных температур при нагреве		С°	от -20 до +24											

# Серия FDTs

R410A INV

## Кассетный однопоточный

**Проводные**
**Беспроводные**

RC-EX1



RC-E5



RCH-E3



RCN-TS-E



FDTs45/71KXE6F



### ФУНКЦИОНАЛЬНЫЕ ОСОБЕННОСТИ



**КОМПАКТНЫЙ ДИЗАЙН.** Небольшие габариты внутреннего блока позволяют легко устанавливать его в помещениях с низким уровнем фальшпотолка. Толщина блока является минимальной и составляет всего 220 мм.



**УДОБНОЕ УПРАВЛЕНИЕ.** Направления воздушного потока можно регулировать индивидуально, изменяя положение жалюзи. Настройки осуществляются с пульта ДУ.



**КОМФОРТНОЕ КОНДИЦИОНИРОВАНИЕ.** Мощный и широкий поток, направленный вниз, распространяется на значительное расстояние, при этом обеспечивается мягкое и комфортное кондиционирование.



**ШИРОКИЙ ВЫБОР ПУЛЬТОВ УПРАВЛЕНИЯ.** Для управления работой блока пользователь может выбрать один из четырех возможных пультов в зависимости от функционального назначения помещения и индивидуальных предпочтений. Для использования беспроводного пульта необходимо установить ИК-приемник в специальный карман, расположенный в правой части декоративной панели.



**ПРОСТОЙ МОНТАЖ.** Конденсат может быть поднят на 600 мм от уровня потолка. Это позволяет более гибко подходить к прокладке трубопроводов.

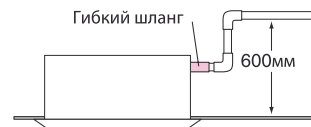

Характеристики			FDTs45KXE6F	FDTs71KXE6F
Электропитание			1 фаза, 220/230/240В 50Гц	
Производительность охлаждения	ISO-T1 (JIS)	кВт	4,5	7,1
Производительность нагрева	ISO-T1 (JIS)	кВт	5,0	8,0
Потребляемая мощность при охлаждении		кВт	0,04	0,09
Потребляемая мощность при обогреве		кВт	0,04	0,09
Уровень шума внутреннего блока		дБ(А)	35-38-40	96-41-46
Расход воздуха внутреннего блока		м³/мин	9,5-11-12	9,5-12-15
Внешние габариты блоков	внутренний блок	мм	220*1150*565	
	панель	мм	35*1250*650	
Масса блока	внутренний блок	кг	27	28
	панель	кг	5	5
Диаметр труб хладагента	Диаметр (жидкость/газ)	мм (дюйм)	ø 6,35(1/4") / ø 12,7(1/2")	
Совместимая панель			TS-PSA-34W-E	
Совместимые пульты ДУ и панель			RC-EX1A, RC-E5, RCH-E3	Панель: RCN-TSE
Хладагент			R 410A	
Рабочий диапазон наружных температур при охлаждении		С°	от -15 до +43	
Рабочий диапазон наружных температур при нагреве		С°	от -20 до +24	

# Серия FDFW, FDFL, FDFU

## Напольный



### Проводные



RC-EX1

RC-E5

RCH-E3

### Беспроводные



RCN-KIT3-E



FDFW28/45/56KXE6F



FDFL71KXE6F



FDFU28/45/56/71KXE6F

## ФУНКЦИОНАЛЬНЫЕ ОСОБЕННОСТИ



### СОХРАНЯЕТ ЦЕЛОСТНОСТЬ ДИЗАЙНА ПОМЕЩЕНИЯ.

Блоки напольной или настенной (околонапольной) установки гармонично вписываются в любой интерьер, не нарушая его целостность.



### УНИВЕРСАЛЬНЫЙ В ПРИМЕНЕНИИ.

В модельном ряду MHI есть напольные кондиционеры как скрытой, так и открытой установки.



### ПРОСТОЙ МОНТАЖ.

Блоки FDFW и FDFL просты в монтаже и не требуют скрытой установки, размещаются в нише окна или у стены.



### КОМФОРТНОЕ КОНДИЦИОНИРОВАНИЕ, БЕЗ СКВОЗНЯКОВ.

Блок автоматически выбирает направление подачи воздуха в зависимости от выбранного режима. Чтобы исключить сквозняки и простуды, холодный воздух напольные кондиционеры MHI подают вверх, а теплый – преимущественно вниз, на уровень пола.



### ШИРОКИЙ ВЫБОР ПУЛЬТОВ УПРАВЛЕНИЯ.

Для управления работой блока пользователь может выбрать один из четырех возможных пультов в зависимости от функционального назначения помещения и индивидуальных предпочтений.

Характеристики		Модель	FDFW28KXE6F	FDFW45KXE6F	FDFW56KXE6F	FDFL71KXE6F	FDFU28KXE6F	FDFU45KXE6F	FDFU56KXE6F	FDFU71KXE6F
Электропитание			1 фазный, 220/230/240В 50Гц							
Производительность охлаждения	ISO-T1 (JIS)	кВт	2,8	4,5	5,6	7,1	2,8	4,5	5,6	7,1
Производительность нагрева	ISO-T1 (JIS)	кВт	3,2	5,0	6,3	8,0	3,2	5,0	6,3	8,0
Потребляемая мощность при охлаждении		кВт	0,02	0,02	0,03	0,10	0,10	0,10	0,10	0,10
Потребляемая мощность при обогреве		кВт	0,02	0,02	0,03	0,10	0,10	0,10	0,10	0,10
Уровень шума внутреннего блока		дБ(А)	30-34-36	33-36-38	33-37-44	40-41-43	36-38-41	40-41-43	40-41-43	40-41-43
Расход воздуха внутреннего блока		м³/мин	7-8-9	7-8-9	8-9-11	12-15-18	10-11-12	10-12-14	10-12-14	12-15-18
Внешние габариты блоков	внутренний	мм	600*860*238	600*860*238	600*860*238	630*1481*225	630*1077*225	630*1077*225	630*1077*225	630*1362*225
Масса блока	внутренний	кг	19	20	20	40	25	25	25	32
Диаметр труб хладагента	Диаметр (жидкость/газ)	мм (дюйм)	ø 6,35(1/4") / ø 9,52(3/8")	ø 6,35(1/4") / ø 12,7(1/2")	ø 6,35(1/4") / ø 12,7(1/2")	ø 9,52(3/8") / ø 15,88(5/8")	ø 6,35(1/4") / ø 9,52(3/8")	ø 6,35(1/4") / ø 12,7(1/2")	ø 6,35(1/4") / ø 12,7(1/2")	ø 9,52(3/8") / ø 15,88(5/8")
Совместимые панель и пульт ДУ			RC-EX1, RC-E5, RCN-KIT3E, RCH-E3							
Хладагент			R 410A							
Рабочий диапазон наружных температур при охлаждении		°C	от -15 до +43							
Рабочий диапазон наружных температур при нагреве		°C	от -20 до +24							



# Серия FDUM

## Канальный средненапорный



FDUM22/28/36/45/56/71/90/112/140КХЕ6F

Фильтр (опция)



UM-FL1E (для FDUM22~56)  
UM-FL2E (для FDUM71~90)  
UM-FL3E (для FDUM112~140)

Проводные



RC-EX1

RC-E5

RCH-E3

Беспроводные



RCN-KIT3-E

### ФУНКЦИОНАЛЬНЫЕ ОСОБЕННОСТИ



**СПЕЦИАЛЬНОЕ ПРЕДЛОЖЕНИЕ.** Идеальное решение для помещений, где требуется установить блок на малую или среднюю протяженность воздуховодов. Максимальное статическое давление составляет 85 Па.

способствует увеличению работоспособности сотрудников в офисе, улучшению настроения, останавливает распространение вирусов и болезнетворных бактерий.



**ПРОСТОЙ И ГИБКИЙ МОНТАЖ.** Компактные размеры блока обеспечивают гибкость монтажа в любых условиях.



**ЭКОНОМИЯ НА МОНТАЖЕ.** Встроенная дренажная помпа позволяет экономить на расходных материалах.



**РАВНОМЕРНОЕ РАСПРЕДЕЛЕНИЕ ОБРАБОТАННОГО ВОЗДУХА.** Оптимальное распределение воздушного потока обеспечивает комфортное кондиционирование.



**ШИРОКИЙ ВЫБОР ПУЛЬТОВ УПРАВЛЕНИЯ.** Для управления работой блока пользователь может выбрать один из четырех возможных пультов в зависимости от функционального назначения помещения и индивидуальных предпочтений. Для использования беспроводного пульта необходимо установить ИК-приемник в любом удобном для потребителя месте, соединив его проводкой с платой управления внутреннего блока.



**ОБЕСПЕЧИВАЮТ СВЕЖИМ ВОЗДУХОМ.** Возможность подмеса свежего воздуха увеличивает качество воздуха в обслуживаемом помещении. Свежий воздух

Характеристики		FDUM-22КХЕ6F	FDUM28КХ-Е6F	FDUM36КХ-Е6F	FDUM45КХ-Е6F	FDUM56КХ-Е6F	FDUM71КХ-Е6F	FDUM90КХ-Е6F	FDUM112КХ-Е6F	FDUM140КХ-Е6F	FDUM160КХ-Е6F		
Электропитание		1 фазный, 220/230/240В 50Гц											
Производительность охлаждения	ISO-T1 (JIS)	кВт	2,2	2,8	3,6	4,5	5,6	7,1	9,0	11,2	14,0	16,0	
Производительность нагрева	ISO-T1 (JIS)	кВт	2,5	3,2	4,0	5,0	6,3	8,0	10,0	12,5	16,0	18,0	
Потребляемая мощность при охлаждении		кВт	0,10				0,20		0,29	0,33	0,45		
Потребляемая мощность при обогреве		кВт	0,10				0,20		0,29	0,33	0,45		
Уровень шума внутреннего блока		дБ(А)	26-29-32				25-29-33		30-36-38	29-34-40	30-35-40		
Расход воздуха внутреннего блока		м³/мин	8-9-10				10-15-19		19-25-28	20-26-32	22-28-35		
Статическое давление		Па	100										
Внешние габариты блоков	внутренний	мм	280*750*635				280*950*635		280*1370*740				
Масса блока	внутренний	кг	29				34		54				
Диаметр труб хладагента	Диаметр (жидкость/газ)	мм (дюйм)	ø 6,35(1/4") / ø 9,52(3/8")		ø 6,35(1/4") / ø 12,7(1/2")				ø 9,52(3/8") / ø 15,88(5/8")				
Совместимые панель и пульт ДУ			RC-EX1, RC-E5, RCN-KIT3E, RCH-E3										
Хладагент			R 410A										
Рабочий диапазон наружных температур при охлаждении		С°	от -15 до +43										
Рабочий диапазон наружных температур при нагреве		С°	от -20 до +24										

# Серия FDU

Канальный высоконапорный



FDU45/56/71/90/112/140/160KXE6F



FDU224KXE6F, FDU280KXE6F

## ФУНКЦИОНАЛЬНЫЕ ОСОБЕННОСТИ



**ГИБКОСТЬ В МОНТАЖЕ И ПУСКОНАЛАДКЕ.** Внешнее статическое давление (ESP) может быть настроено при помощи проводного пульта ДУ. Внутренний блок управляет скоростью вращения вентилятора, благодаря чему обеспечивается заявленный расход воздуха при различной длине воздуховодов.



**ПРОСТЫ И УДОБНЫ В УПРАВЛЕНИИ.** Значение ESP задается прямо с пульта управления.



### RC-E5

#### Кнопка ESP

Внешнее статическое давление (E.S.P.) может быть установлено этой кнопкой



**ШИРОКИЙ ВЫБОР ПУЛЬТОВ УПРАВЛЕНИЯ.** Для управления работой блока пользователь может выбрать один из четырех возможных пультов в зависимости от функционального назначения помещения и индивидуальных предпочтений. Для использования беспроводного пульта необходимо установить ИК-приемник в любом удобном для потребителя месте, соединив его проводкой с платой управления внутреннего блока.



**ВОЗМОЖНА УСТАНОВКА НА ОЧЕНЬ ДЛИННЫЕ МАГИСТРАЛИ ВОЗДУХОВОДОВ.** Расширение диапазона статического давления до 200 Па

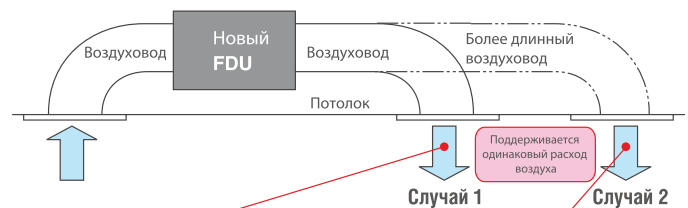

Настройка №	No.8	No.9	No.10	No.11	No.12	No.13	No.14	No.15
E.S.P.	80Па	90Па	100Па	110Па	120Па	130Па	140Па	150Па

Старый 10~130Па → Новый 10~200Па



**ТИХИЙ.** В новой серии FDU на 12 дБ(А) снижен уровень шума.

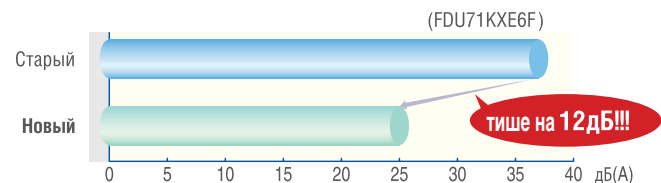

	Старый	Новый	Lo mode
FDU71/100KXE6F	37	25	менее 12дБ
FDU125/140KXE6F	38	30	менее 8дБ

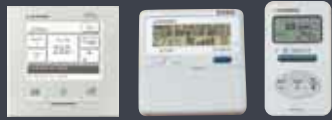
**Проводные**

RC-EX1

RC-E5

RCH-E3

**Беспроводные**



RCN-KIT3-E



**КОМПАКТНЫЕ ГАБАРИТЫ УПРОЩАЮТ ТРАНСПОРТИРОВКУ И МОНТАЖ.** В новой серии FDU уменьшены габариты и снижен вес.

**УМЕНЬШЕНЫ ГАБАРИТЫ:**

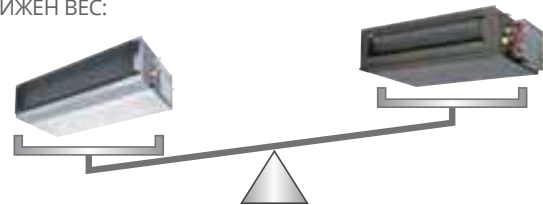
	Старый	Новый	
<b>FDU71KXE6F</b>	297	280	17мм меньше
<b>FDU112/140KXE6F</b>	350	280	70мм меньше

**СНИЖЕН ВЕС:**

	Старый	Новый	
<b>FDU71KXE6F</b>	40	34	6кг меньше
<b>FDU90KXE6F</b>	63	34	26кг меньше
<b>FDU112/140KXE6F</b>	63	54	9кг меньше

Характеристики			FDU45KXE6F	FDU56KXE6F	FDU71KXE6F	FDU90KXE6F	FDU112KXE6F	FDU140KXE6F	FDU160KXE6F	DU224KXE6F	DU280XE6F			
Электропитание			1 фазный, 220/230/240В, 50 Гц											
Производительность охлаждения	ISO-TI(JIS)	кВт	4.5	5.6	7.1	9.0	11.2	14.0	16.0	22.4	28.0			
Производительность нагрева	ISO-TI(JIS)	кВт	5.0	6.3	8.0	10.0	12.5	16.0	18.0	25.0	31.5			
Потребляемая мощность при охлаждении		кВт	0.10-0.10		0.24-0.25		0.31-0.32		0.42-0.43		0.94-1.03	0.96-1.05		
Потребляемая мощность при обогреве		кВт	0.10-0.10		0.24-0.25		0.31-0.32		0.42-0.43		0.86-0.90		0.88-0.96	
Уровень шума внутреннего блока		дБ(А)	26-29-32		25-29-33		30-36-38		29-34-40		30-35-40		51	52
Статическое давление		Па	200											
Расход воздуха внутреннего блока		м³/мин	8-9-10		10-15-19		19-25-28		20-26-32		22-28-35		Высокое:51	Высокое:68
Подмес свежего воздуха														
Внешние габариты блоков	внутренний	мм	280x750x635			280x950x635		280x1370x740			360x1570x830			
Масса блока	внутренний	кг	29		34		54			92		92		
Диаметр труб хладагента	жидкость/газ	Мм (дюйм)	Ø6,35(1/4")/ Ø12,7(1/2")			Ø9,52(3/8")/ Ø15,88(5/8")					Ø9,52(3/8")/ Ø19,05(3/4")		Ø9,52(3/8")/ Ø22,22(7/8")	
Совместимые пульты ДУ			Проводные: RC-EX1A, RC-E5, RCH-E3. Беспроводной: RCN-KIT3-E											
Хладагент			R410A											
Рабочий диапазон наружных температур при охлаждении		С°	от -15 до +43											
Рабочий диапазон наружных температур при нагреве			от -20 до +24											

# Серия FDUT



## Канальный ультратонкий

Проводные



RC-EX1

RC-E5

RCH-E3

Беспроводные



RCN-KIT3-E



FDUT15/22/28/36/45/56/71 KXE6F-E

### ФУНКЦИОНАЛЬНЫЕ ОСОБЕННОСТИ



**КОМПАКТНЫЙ, НЕ ТРЕБУЕТ МНОГО МЕСТА В ЗАПОТОЛОЧНОМ ПРОСТРАНСТВЕ.** Внутренний блок VRF-системы канального типа в ультратонком корпусе. Ширина блока всего 200 мм. Данный блок не занимает много места, его можно размещать даже в условиях невысокого фальшпотолка.



**ОЧЕНЬ ТИХИЙ.** Благодаря оптимальному сочетанию конструктивных особенностей блока и направления воздушного потока, удалось минимизировать уровень шума до 22 дБ(А) (для модели FDUT15/22KXE6F на низкой скорости работы вентилятора).



**ШИРОКИЙ ВЫБОР ПУЛЬТОВ УПРАВЛЕНИЯ.** Для управления работой блока пользователь может выбрать один из четырех возможных пультов в зависимости от функционального назначения помещения и индивидуальных предпочтений.



**БОЛЬШАЯ ДЛИНА ВОЗДУХОВОДОВ.** Специальный переходник UT-DAS для воздуховодов большого сечения позволяет увеличить длину присоединяемых воздуховодов до 10 м.



UT-DAS1E (для FDUT 22~36)  
UT-DAS2E (для FDUT 45~56)



**ШИРОКИЙ МОДЕЛЬНЫЙ РЯД.** В линейке серии FDUT есть модели от 1,5 до 7,1 кВт.



**ПРОСТОЙ И ГИБКИЙ МОНТАЖ.** Встроенная дренажная помпа позволяет делать подъем дренажа на 600 мм от уровня дна блока. Эта дает широкие возможности по прокладке дренажных трубопроводов.

Характеристики			FDUT15KXE6F-E	FDUT22KXE6F-E	FDUT28KXE6F-E	FDUT36KXE6F-E	FDUT45KXE6F-E	FDU56KXE6F-E	FDUT71KXE6F-E
Электропитание			1 фазный, 220/230/240В, 50 Гц						
Производительность охлаждения	ISO-TI(JIS)	кВт	1.5	2.2	2.8	3.6	4.5	5.6	7.1
Производительность нагрева	ISO-TI(JIS)	кВт	1.7	2.5	3.2	4.0	5.0	6.0	8.0
Потребляемая мощность при охлаждении		кВт	0.06-0.06		0.07-0.07		0.08-0.08		0.08-0.08
Потребляемая мощность при обогреве		кВт	0.06-0.06		0.07-0.07		0.08-0.08		0.07-0.07
Уровень шума внутреннего блока		дБ(А)	22-26-28		22-26-28		26-30-33	28-32-34	30-33-35
Статическое давление		Па	стандартн.:10, макс.:35				стандартн.:10, макс.:50		
Расход воздуха внутреннего блока		м³/мин	4-5-6	5-6-7,5		5,5-7-8,5	7-9-11,5	7,2-9-12,5	9,5-13-16
Подмес свежего воздуха			НЕТ						
Внешние габариты блоков	внутренний	мм	200x750x500				200x950x500		220x1150x565
Масса блока	внутренний	кг	21			22	25		31
Диаметр труб хладагента	жидкость/газ	Мм (дюйм)	Ø6,35(1/4")/ Ø9,52(3/8")			Ø6,35(1/4")/ Ø12,7(1/2")			Ø9,52(3/8")/ Ø15,88(5/8")
Совместимые пульты ДУ			Проводные: RC-EX1A, RC-E5, RCH-E3. Беспроводной: RCN-KIT3-E						
Хладагент			R410A						
Рабочий диапазон наружных температур при охлаждении		°C	от -15 до +43						
Рабочий диапазон наружных температур при нагреве			от -20 до +24						

# Серия FDUH



## Канальный компактный

### Проводные

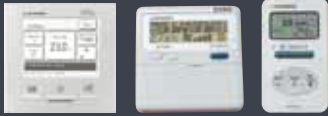

RC-EX1 RC-E5 RCH-E3

### Беспроводные



RCN-KIT3-E



FDUH22/28/36KXE6F

## ФУНКЦИОНАЛЬНЫЕ ОСОБЕННОСТИ



### ИДЕАЛЬНОЕ РЕШЕНИЕ ДЛЯ ГОСТИНИЦ И ОФИСОВ С НЕБОЛЬШИМИ КАБИНЕТАМИ.

Блоки серии FDUH легкие и компактные. Благодаря сочетанию данных преимуществ эти кондиционеры являются идеальным решением для кондиционирования гостиничных номеров, поскольку существует возможность подключения дренажного патрубка и коммуникаций с любой стороны по выбору потребителя.



### ШИРОКИЙ ВЫБОР ПУЛЬТОВ УПРАВЛЕНИЯ.

Для управления работой блока пользователь может выбрать один из четырех возможных пультов в зависимости от функционального назначения помещения и индивидуальных предпочтений.



### СПЕЦИАЛЬНЫЙ ПУЛЬТ ДЛЯ ГОСТИНИЧНЫХ НОМЕРОВ.

Кондиционером серии FDUH, в том числе, можно управлять упрощенным проводным пультом для гос-

тиниц RCH-E3, количество функций в котором сведено к минимуму и ограничено только самыми необходимыми: включение/выключение, возможность установки температурного режима и выбор скорости вращения вентилятора.



### ПРОСТОЙ И ГИБКИЙ МОНТАЖ.

Блок управления может быть установлен слева или справа по ходу движения воздуха, забор воздуха может производиться снизу или сзади. Это обеспечивает возможность монтажа блока в номерах самой разной конфигурации.

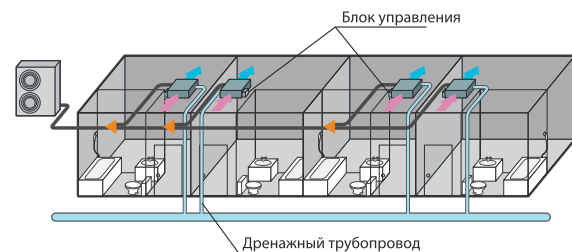

Характеристики			FDUH22KXE6F	FDUH28KXE6F	FDUH36KXE6F
Электропитание			1 фазный, 220В, 50Гц		
Производительность (охлаждение)	ISO-T1(JIS)	кВт	2,2	2,8	3,6
Производительность (обогрев)	ISO-T1(JIS)	кВт	2,5	3,2	4
Потребляемая мощность (охлаждение)			0,07		
Потребляемая мощность (обогрев)			0,07		
Уровень звукового давления	выс.	дБ(А)	33		
	ср.		30		
	низ.		27		
Расход воздуха	выс.	м³/мин	7		
	ср.		6,5		
	низ.		6		
Статическое давление			30		
Подмес свежего воздуха			Нет		
Фильтр в комплекте			Нет (изготавливается инсталлятором)		
Внешние габариты блоков	В	мм	257		
	Ш		570		
	Г		530		
Масса			22		
Совместимые пульт ДУ			RC-EX1, RC-E5, RCH-E3, RCN-KIT-3E		
Диаметр труб хладагента	жидкость	мм (дюйм)	ø 6,35(1/4")		
	газ	мм (дюйм)	ø 9,52(3/8")		ø 12,7(1/2")

# Серия FDUF

Канальный со 100% притоком свежего воздуха



FDUF500/850/1300/1800KXE6F



## ФУНКЦИОНАЛЬНЫЕ ОСОБЕННОСТИ



**КОМФОРТНОЕ КОНДИЦИОНИРОВАНИЕ. В ПОМЕЩЕНИИ ВСЕГДА СВЕЖИЙ ВОЗДУХ.** Специальное предложение от MHI. Блоки FDUF не только кондиционируют, но и подают свежий воздух в обслуживаемое помещение, заменяя классические приточные вент. установки в большинстве случаев.



**ЭФФЕКТИВНЫ В ИСПОЛЬЗОВАНИИ.** Блок обработки наружного воздуха включается в систему KXZ как один из внутренних блоков и этого достаточно, чтобы организовать приток свежего воздуха в целой группе помещений, обслуживаемых VRF-системой.

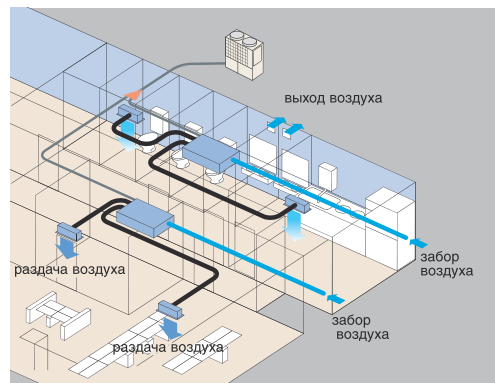
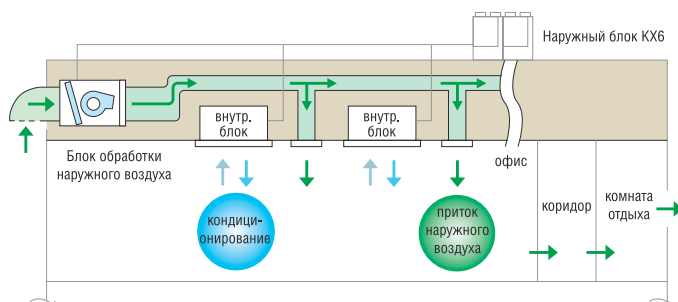

Характеристики			FDUF500KXE6F	FDUF850KXE6F	FDUF1300KXE6F	FDUF1800KXE6F
Электропитание			1 фазный, 220В, 50Гц			
Производительность (охлаждение)	ISO-T1(JIS)	кВт	9,0	14,0	22,4	28
Производительность (обогрев)	ISO-T1(JIS)	кВт	4,2	7,0	10,9	14,8
Потребляемая мощность (охлаждение)		кВт	0,11	0,16	0,27	0,31
Потребляемая мощность (обогрев)		кВт	0,11	0,16	0,27	0,31
Уровень звукового давления		дБ(А)	43	46	48	51
Расход воздуха		м³/мин	8,5	14	22	30
		м³/час	510	840	1320	1800
Статический напор		Па	200			
Габариты	В	мм	360	360	360	360
	Ш	мм	820	1200	1570	1570
	Г	мм	830	830	830	830
Масса		кг	48	62	82	84
Совместимые панель и пульт ДУ			RC-EX1, RC-E5, RCN-KIT-3E, RCH-E3			
Диаметр труб хладагента	жидкость	мм (дюйм)	ø 9,52(3/8")			
	газ	мм (дюйм)	ø 15,88(5/8")		ø 19,05(3/4")	



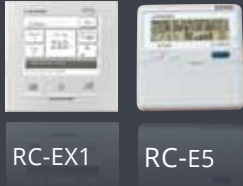

## СОВМЕСТИМОСТЬ

- Блоки FDUF совместимы с наружными блоками 8–48 л.с.
- Блоки FDUF HE не совместимы с блоками 4–6 л.с.

## КОМБИНАЦИЯ В СОСТАВЕ СИСТЕМ КХБ

	В случае, если	Комбинация
<b>A</b>	К наружному блоку подключены только блоки FDU-F	Общая производительность 50-100% от производительности наружного блока и количество блоков не более 2.
<b>B</b>	К наружному блоку подключены как обычные блоки, так и блоки FDU-F	Общая производительность всех внутренних блоков, включая FDU-F 50-100% от производительности наружного блока, общая производительность блоков FDU-F не более 30% от производительности наружного блока.

[ A ]

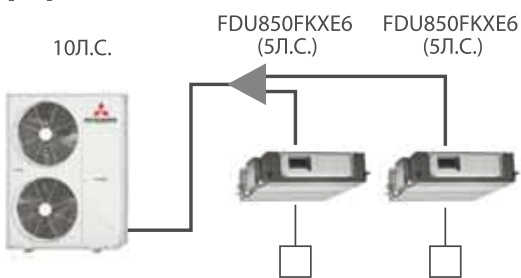

[ B ]

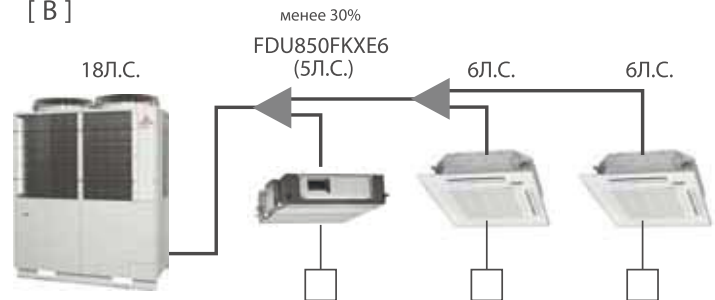

## ПРИНЦИП РАБОТЫ (РАЗЛИЧИЯ МЕЖДУ FDU-F И SAF)

SAF – приточно-вытяжная установка с рекуперацией, которая передает тепло рециркуляционного воздуха приточному и не имеет средств регулировки параметров подаваемого в помещение воздуха. Блок FDU-F может поддерживать определенные параметры подаваемого в помещение воздуха за счет холодильного контура КХ.

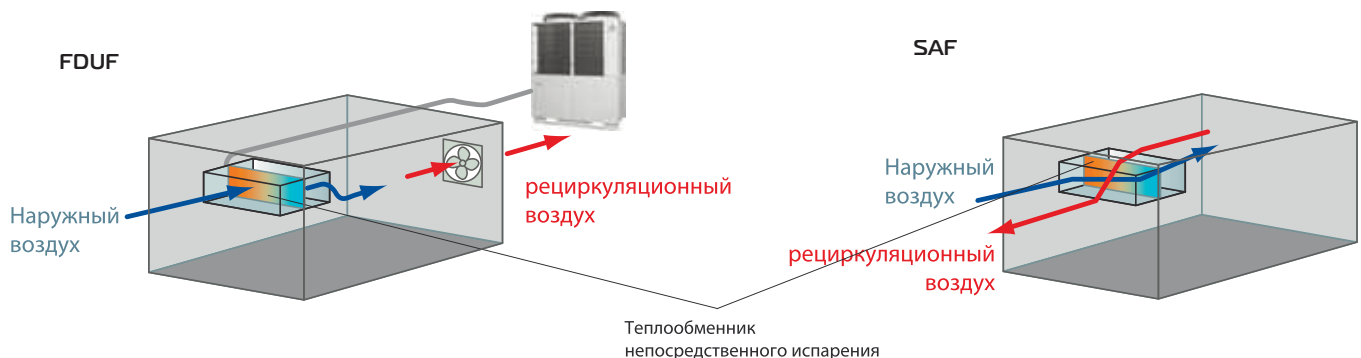

# Серия FDK



## Настенный

Проводные

Беспроводные



RC-EX1



RC-E5



RCH-E3



RCN-KIT3-E



FDK22/28/36/45/56KXE6F



FDK71KXE6F

### ФУНКЦИОНАЛЬНЫЕ ОСОБЕННОСТИ



**СТИЛЬНЫЙ.** Блок серии FDK имеет стильный дизайн, обтекаемые формы с литой передней панелью.



**ТИХИЙ.** Благодаря особой аэродинамической форме вентилятора и жалюзи обеспечивается мощный поток воздуха и его равномерное распределение по всему объему помещения с низким уровнем шума.



**САМАЯ ПОПУЛЯРНАЯ МОДЕЛЬ ВНУТРЕННЕГО БЛОКА VRF СИСТЕМЫ.** Благодаря простоте монтажа (не требует скрытой установки), стильному дизайну и приемлемой стоимости, внутренние блоки FDK являются самыми востребованными у российских заказчиков.



**ПРОСТОЙ МОНТАЖ.** Малая толщина внутреннего блока позволяет производить монтаж в ограниченном пространстве.



**ПРОСТОЕ СЕРВИСНОЕ ОБСЛУЖИВАНИЕ.** Конструкция внутреннего блока позволяет открывать переднюю панель снизу и легко извлекать фильтры для их чистки.



**ШИРОКИЙ ВЫБОР ПУЛЬТОВ УПРАВЛЕНИЯ.** Для управления работой блока пользователь может выбрать один из четырех возможных пультов в зависимости от функционального назначения помещения и индивидуальных предпочтений. В случае выбора беспроводного ИК ПДУ, датчик приема ИК сигналов встраивается в корпус блока, не нарушая интерьер помещения.

Характеристики			FDK22KXE6F	FDK28KXE6F	FDK36KXE6F	FDK45KXE6F	FDK56KXE6F	FDK71KXE6F
Электропитание			1 фазный, 220/230/240В 50Гц					
Производительность охлаждения	ISO-T1 (JIS)	кВт	2,2	2,8	3,6	4,5	5,6	7,1
Производительность нагрева	ISO-T1 (JIS)	кВт	2,5	3,2	4,0	5,0	6,0	8,0
Потребляемая мощность при охлаждении		кВт	0,05	0,05	0,05	0,05	0,05	0,09
Потребляемая мощность при обогреве		кВт	0,04	0,04	0,04	0,05	0,05	0,09
Уровень шума внутреннего блока		дБ(А)	31-33-35		31-35-41	33-37-42	37-42-46	39-43-47
Расход воздуха внутреннего блока		м³/мин	6-7-8	6-7-8	7-9-10	7-9-11	10-12-14	15-18-21
Внешние габариты блоков	внутренний	мм	298*840*259	298*840*259	298*840*259	298*840*259	298*840*259	318*1098*248
Масса блока	внутренний	кг	12	12	12	12,5	13	15,5
Диаметр труб хладагента	Диаметр (жидкость/газ)	мм (дюйм)	ø 6,35(1/4") / ø 9,52(3/8")		ø 6,35(1/4") / ø 12,7(1/2")			ø 9,52(3/8") / ø 15,88(5/8")
Совместимые панель и пульт ДУ			RC-EX1, RC-E5, RCN-KIT3E, RCN-K-E (для FDK22-56), RCN-K71-E (для FDK71), RCH-E3					
Хладагент			R 410A					
Рабочий диапазон наружных температур при охлаждении		С°	от -15 до +43					
Рабочий диапазон наружных температур при нагреве		С°	от -20 до +24					

# Серия FDE

## Потолочный



Проводные

Беспроводные



RC-EX1



RC-E5



RCH-E3



RCN-E-E



FDE36/45/56/71/112/140KXE6F

### ФУНКЦИОНАЛЬНЫЕ ОСОБЕННОСТИ



#### ЭЛЕГАНТНЫЙ ДИЗАЙН.

Тонкий элегантный блок небольшого веса впишется в любой интерьер.

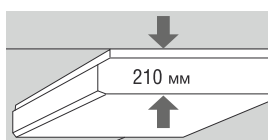

#### ШИРОКИЙ ВЫБОР ПУЛЬТОВ УПРАВЛЕНИЯ.

Для управления работой блока пользователь может выбрать один из четырех возможных пультов в зависимости от функционального назначения помещения и индивидуальных предпочтений.



#### ИДЕАЛЬНЫЙ ВАРИАНТ ДЛЯ БОЛЬШИХ ПОМЕЩЕНИЙ.

Оптимален для создания комфорта в больших помещениях, длина струи позволяет доставить обработанный воздух в самые удаленные уголки помещения на расстояние до 15 м.



#### ПРОСТОЙ И УДОБНЫЙ МОНТАЖ.

Трубы хладагента можно выводить в трех направлениях (назад, вверх, вправо), а дренажный трубопровод – в двух (влево, вправо), что дает большую свободу в выборе места установки и существенно упрощает монтаж.

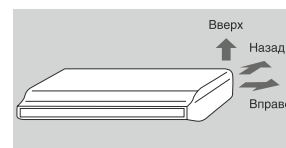

#### ПРОСТЫ И УДОБНЫ В УПРАВЛЕНИИ.

Регулирование направления воздушного потока осуществляется с пульта ДУ.

Характеристики			FDE36KXE6F	FDE45KXE6F	FDE56KXE6F	FDE71KXE6F	FDE112KXE6F	FDE140KXE6F
Электропитание			1 фазный, 220/230/240В 50Гц					
Производительность охлаждения	ISO-T1 (JIS)	кВт	3,6	4,5	5,6	7,1	11,2	14,0
Производительность нагрева	ISO-T1 (JIS)	кВт	4,0	5,0	6,3	8,0	12,5	16,0
Потребляемая мощность при охлаждении		кВт	0,05	0,05	0,05	0,10	0,14	0,16
Потребляемая мощность при обогреве		кВт	0,05	0,05	0,05	0,09	0,13	0,15
Уровень шума внутреннего блока		дБ(А)	36-38-39	36-38-39	36-38-39	37-39-41	39-41-44	43-44-46
Расход воздуха внутреннего блока		м³/мин	7-9-10	7-9-10	7-9-10	12-14-16	21-23-26	23-26-29
Внешние габариты блоков	внутренний	мм	210*1070*690	210*1070*690	210*1070*690	210*1320*690	250*1620*690	250*1620*690
Масса блока	внутренний	кг	28	28	28	37	49	49
Диаметр труб хладагента	Диаметр (жидкость/газ)	мм (дюйм)	ø 6,35(1/4") / ø 12,7(1/2")			ø 9,52(3/8") / ø 15,88(5/8")		
Совместимые панель и пульт ДУ			RC-EX1, RC-E5, RCH-E3, RCN-E-E					
Хладагент			R410A					
Рабочий диапазон наружных температур при охлаждении		С°	от -15 до +43					
Рабочий диапазон наружных температур при нагреве		С°	от -20 до +24					

Приточно-вытяжная установка с рекуперацией тепла

Серия SAF



SAF150/250/350/500/650/800/1000E6

Современные требования к эксплуатации зданий и сооружений предусматривают ограничения на количество электроэнергии, получаемой из невозобновляемых источников (нефть/газ/уголь) и расходуемой на отопление/холодоснабжение зданий коммерческого назначения. Таким образом, проектировщик должен подбирать энергоэффективное оборудование и минимизировать потери энергии в вентиляционных системах.

Установка SAF использует энергию, которая иначе была бы отдана в окружающую среду (то есть потеряна), для подогрева подаваемого в помещение воздуха. В регионах с теплым климатом все происходит наоборот – прохладный рециркуляционный воздух частично охлаждает теплый приточный.

Использование этой энергии означает, что затраты энергии на кондиционирование здания снижаются, а значит могут использоваться холодильные установки меньшей мощности. В долгосрочной перспективе это означает снижение эксплуатационных затрат и снижение выброса вредных веществ в атмосферу.

Увеличено внешнее статическое давление на максимальной скорости вентилятора (серый – старый, синий – новый).

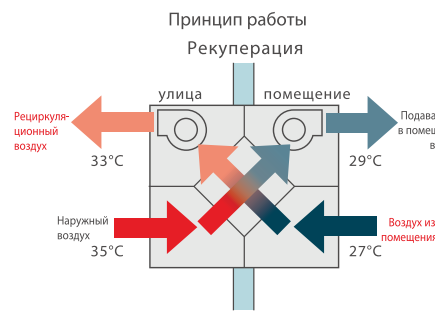
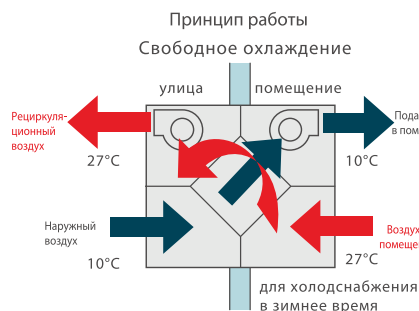
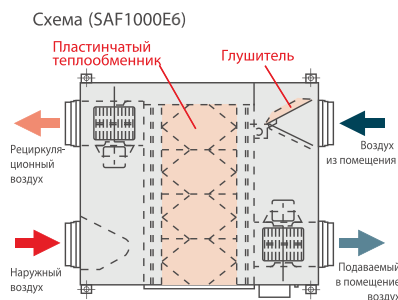
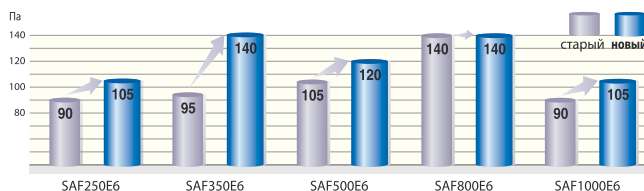

ХАРАКТЕРИСТИКИ		SAF150E6	SAF250E6	SAF350E6	SAF500E6	SAF650E6	SAF800E6	SAF1000E6			
Источник питания		1 фазный, 220/230/240В, 50 Гц									
Размеры ВхШхГ		мм	270x970x467	270x882x599	317x1050x804	317x1090x904	388x1204x884	388x1322x1134			
Внешний вид		Оцинкованный стальной лист									
Данные о работе		Потребляемая мощность	Вт	92-107	108-123	178-185	204-225	269-295	360-378	416-432	
		Рабочий ток	А	0,42-0,45	0,49-0,51	0,81-0,77	0,93-0,94	1,22-1,23	1,64-1,58	1,89-1,80	
Производительность	Низкая	Эффект-ть теплообмена по энтальпии	%	охлаждение	63	63	66	62	62	65	65
		обогрев		70	70	69	67	68	71	71	
	Высокая	Эффект-ть теплообмена по температуре	%	75							
		охлаждение		63	63	66	62	62	65	65	
		обогрев		70	70	69	67	68	71	71	
		Эффект-ть теплообмена по температуре		75							
Очень высокая	Эффект-ть теплообмена по энтальпии	%	охлаждение	66	65	71	64	66	68	70	
	обогрев		73	72	73	69	73	74	76		
Эффект-ть теплообмена по температуре				77	77	78	76	79	76	79	
Двигатель X количество		кВт	20x2	20x2	40x2	70x2	100x2	180x2	180x2		
Поток воздуха		м³/ч	Очень высокий	150	250	350	500	650	800	1000	
			Высокий	150	250	350	500	650	800	1000	
			Низкий	120	190	240	440	460	630	700	
Возможное статическое давление		Па	Очень высокое	80	105	140	120	65	140	105	
			Высокое	70	95	60	60	40	110	80	
			Низкое	25	45	45	35	40	55	75	
Масса блока		кг	25	29	49	57	68	71	83		
Пульт управления		Включен									
Воздушный фильтр		Моющийся Ps400									

# Теплообменник дополнительного охлаждения / подогрева воздуха для SAF

## Серия SAF-DX



SAF-DX250/350/500/800/1000E6

SAF-DX – эффективный теплообменник непосредственного испарения с возможностью работы в режиме обогрева и охлаждения на базе VRF систем KX. Может использоваться совместно с приточно-вытяжными установками SAF.

- SAF-DX может использоваться в составе системы KX совместно с внутренними блоками других типов. Каждая модель имеет определенный индекс производительности, который необходимо принимать во внимание при компоновке системы. Сумма индексов мощности теплообменни-

ков SAF-DX не должна превышать номинальную холодопроизводительность наружного блока.

- Возможно применение стандартных пультов управления или подключение к центральной системе управления SUPERLINK II.
- Опциональный дренажный насос (DXA-DU-E) – подъем дренажа на высоту до 600 мм.
- Возможен выбор между поддержанием определенной температуры либо на выходе, либо на входе.

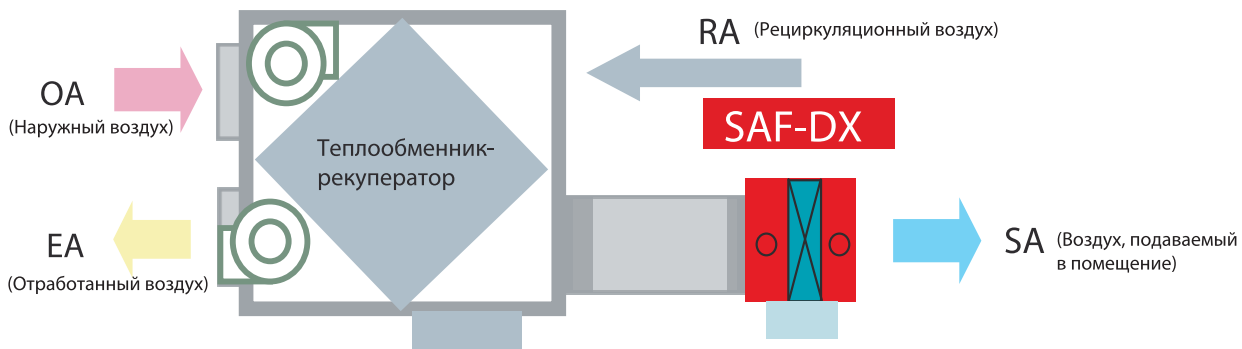

Характеристики			SAF-DX250E6	SAF-DX350E6	SAF-DX500E6	SAF-DX800E6	SAF-DX1000E6
Номинальная холодопроизводительность	кВт		2.0	2.8	3.6	5.6	6.3
Номинальная теплопроизводительность	кВт		1.8	2.2	2.8	4.5	5.6
Индекс мощности			22	28	36	56	63
Источник питания			1 фаза, 220-240 В, 50 Гц				
Энергопотребление	Холод	Вт	7.2				
	Тело	Вт	7.2				
Рабочий ток	Холод	А	0.05				
	Тело	А	0.05				
Габариты (ВхШхГ)	мм		315x452x422		315x537x422	315x682x422	315x822x422
Вес	кг		12.3		13.6	16.1	18.4
Расход воздуха	м³/ч		250	350	500	800	1000
Внутреннее сопротивление	ПА		38	66			
Пульт управления (опция)			Проводной: RC-EX1, RC-E5, RCH-E3. Беспроводной: RCN-KIT3-E				
Трубы хладогента	газ	мм (дюйм)	9.52 (3/8")		12.7 (1/2")		15.88 (3/8")
	жидкость	мм (дюйм)	6.35 (1/4")		6.35 (1/4")		9.52 (3/8")

# Система интеллектуального управления Индивидуальное управление

ПРОВОДНОЙ ПДУ С ФУНКЦИЕЙ TOUCH-SCREEN RC-EX1

РУССКОЯЗЫЧНЫЙ ИНТЕРФЕЙС

Простое управление

- Управление легкими прикосновениями к жидкокристаллическому дисплею
- Легко использовать – имеет всего три кнопки

Легкое восприятие информации

- Большой дисплей диагональю 3,8 дюйма
- Функция подсветки
- Многоязычный интерфейс, включая русский (9 языков)

### Режим высокой мощности

- Работа в режиме высокой мощности (максимум 15 минут)
- Увеличенная скорость компрессора
- Увеличенная скорость вентилятора

### Режим энергосбережения

- Изменение установок температуры на 28°C в режиме охлаждения и на 22°C в режиме обогрева.
- Уставка корректируется автоматически в зависимости от наружной температуры.



ВКЛ/ВЫКЛ

### КАК РАБОТАТЬ С ПУЛЬТОМ

Все управление осуществляется прикосновениями к сенсорному дисплею

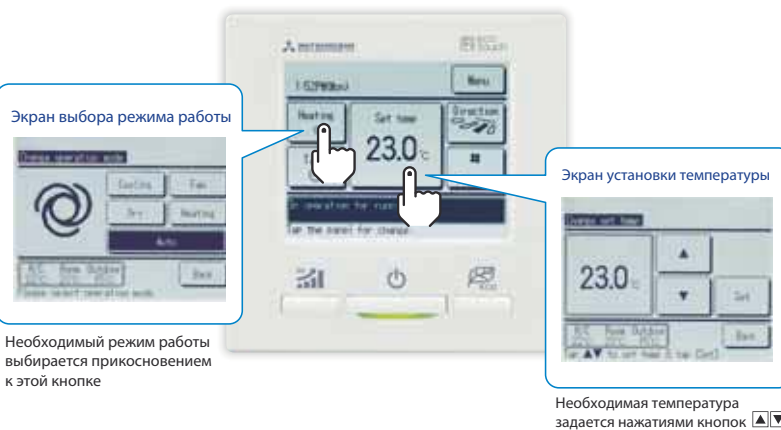

Необходимый режим работы выбирается прикосновением к этой кнопке

Необходимая температура задается нажатиями кнопок ▲▼

### Режим работы

- ☀ Cooling
- ☾ Fan
- 💧 Dry
- ☀ Heating
- 🌀 Auto

### ОСНОВНЫЕ ФУНКЦИИ

Функции энергосбережения

- Таймер сна
- Ограничение пиковой мощности
- Автоматическое изменение установок температуры
- Недельный таймер
- Таймер включения/выключения в определенное время
- Таймер включения/выключения через определенное время

Функции комфорта

- Индивидуальное управление жалюзи
- Режим высокой мощности
- Включение/выключение внешней вентиляции
- Режим прогрева
- Автоматическая скорость вентилятора
- Точность задания температуры 0,5°C

Функции управления

- Настройка контрастности экрана
- Настройка яркости подсветки
- Значок фильтра
- Озвучивание событий
- Тихий режим наружного блока
- Настройка летнего времени
- Режим «никого нет дома»
- Индикация температуры на улице и в помещении
- Индикация подготовки режима обогрева
- Индикация режима разморозки
- Индикация автоматически выбранного режима (охлаждение/обогрев)
- Индикация температуры в градусах Цельсия или Фаренгейта
- Режим администратора
- Установка имени помещения

Сервисные функции

- Индикация кодов ошибок
- Индикация рабочих параметров
- Индикация даты следующего сервисного обслуживания
- Индикация контактных данных продавца
- USB – порт (mini-B)



## ЛИНЕЙКА ПУЛЬТОВ ДУ

	Совместимый внутренний блок	Пульт управления		Совместимый внутренний блок	Пульт ДУ	Совместимый внутренний блок	Пульт ДУ
Проводной пульт ДУ	Все модели	RC-E5	Беспроводной пульт ДУ	FDT	RCN-T36-W-E	FDK 22-56	RCN-K-E
		RCN-E3		FDTC	RCN-TC24-W-E	FDK 71	RCN-K71-E
		RC-EX1A		FDT5	RCN-TS-E	FDTW	RCN-TW-E
			FDE	RCN-E-E	Остальные		RCN-KIT3-E

### ПРОВОДНОЙ ПДУ С НЕДЕЛЬНЫМ ТАЙМЕРОМ

#### RC-E5

Пульт RC-E5 обеспечивает легкий сбор технических данных во время запуска и технического обслуживания системы, а также при возникновении неисправностей. Он имеет большой и легко читаемый ЖК-дисплей. Теперь регулировка скорости воздушного потока возможна четырьмя ступенями мощности для большинства внутренних блоков.



#### НЕДЕЛЬНЫЙ ТАЙМЕР В КАЧЕСТВЕ СТАНДАРТНОЙ ФУНКЦИИ

Пульт RC-E5 имеет встроенную функцию недельного таймера, который позволяет программировать работу кондиционера по расписанию в течение недели. Пользователь может запланировать до 4 циклов включения-выключения кондиционера в день. Также возможно задание температуры.

#### СЧЕТЧИКИ ВРЕМЕНИ НАРАБОТКИ ДЛЯ ПЛАНИРОВАНИЯ ТЕХНИЧЕСКОГО ОБСЛУЖИВАНИЯ.

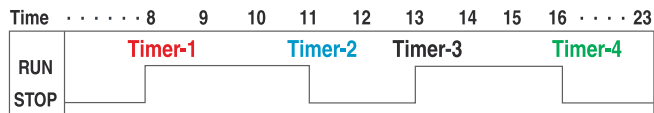

В случае возникновения ошибки, рабочие параметры заносятся в память, и на дисплее показывается код ошибки. Пульт может показывать суммарное время наработки кондиционера и компрессора с момента последнего технического обслуживания.

#### ВСТРОЕННЫЙ ТЕРМОДАТЧИК

Встроенный термодатчик установлен в верхней части пульта, что увеличивает его чувствительность. Это позволяет более точно поддерживать температуру в помещении.



#### ВОЗМОЖНОСТЬ ЗАДАНИЯ ПРЕДЕЛОВ УСТАНОВКИ ТЕМПЕРАТУРЫ.

Пульт RC-E5 позволяет задавать отдельно верхний и нижний пределы установки температуры. Задание пределов установки температуры позволяет избежать дополнительных затрат электроэнергии на чрезмерное охлаждение или обогрев помещения.

Диапазоны изменения температуры	
Верхний предел	20~30°C (эффективно в режиме обогрева)
Нижний предел	18~26°C (эффективно в режиме охлаждения)

### УПРОЩЕННЫЙ ПРОВОДНОЙ ПУЛЬТ ДУ



Предназначен для применения в гостиничных номерах, имеет минимальную функциональность – только включение/выключение, установка температуры и скорости вентилятора. Прост в использовании.

Может управлять 16 внутренними блоками. Переключение между блоками происходит нажатием кнопки «Aircon.No».

#### АВТОРЕСТАРТ

Функция автоматического возобновления работы после пропадания питания.

### БЕСПРОВОДНОЙ ПУЛЬТ ДУ

Для использования беспроводного ПДУ необходимо установить фотоприемник в соответствующее место на внутреннем блоке.

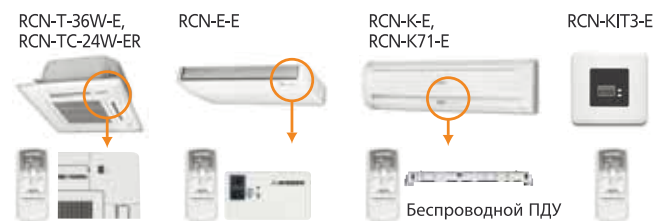

### ВЫНОСНОЙ ТЕРМОДАТЧИК (АКСЕССУАР)



Если использование встроенных термодатчиков блока или пульта ДУ невозможно, или наличие пульта ДУ в каждом отдельном помещении не требуется, а требуется только контроль температуры (например, применяется какой-либо из центральных пультов ДУ), установите выносной термодатчик SC-TNB3 в необходимых точках помещений.

# Система управления SuperLink-II

Система управления MHI SUPERLINK-II сочетает сложность и многофункциональность с простотой монтажа. Она предоставляет широкие возможности контроля и управления владельцам зданий, и в то же время облегчает работу монтажникам и сервис-инженерам. Система SUPERLINK-II использует двухжильный неполярный кабель. Высокая скорость передачи данных внутри системы позволяет объединять в одну сеть до 128 блоков. Предлагается широкий выбор средств управления, включая интеграцию в различные системы управления зданием. Одиночные сплит-системы также могут быть включены в систему SUPERLINK-II при помощи адаптера SC-ADNA-E.

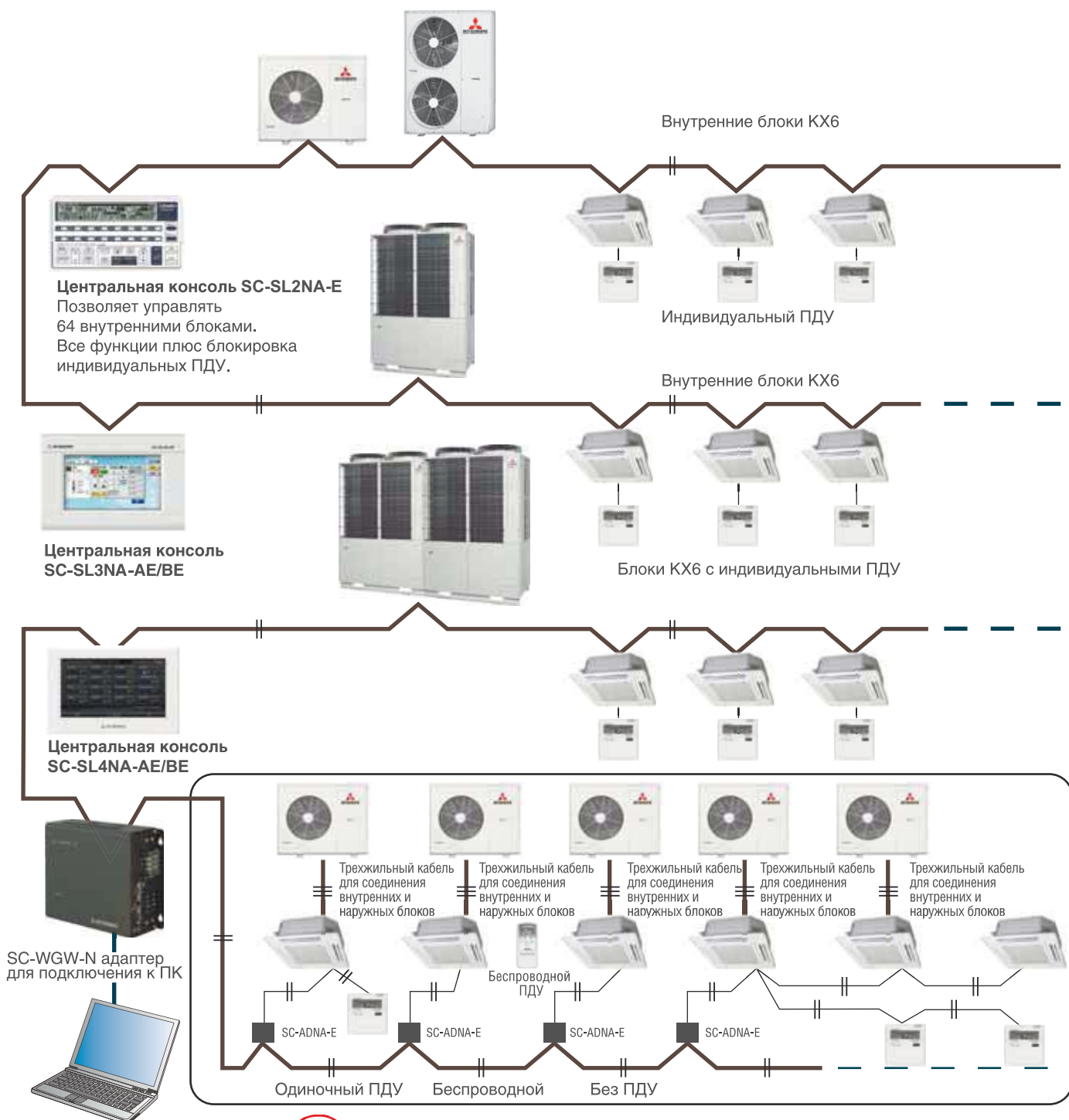

## УПРОЩЕННЫЙ ПУЛЬТ SC-SL1N-E

Включение/выключение 16 внутренних блоков по отдельности или группами.



1. SC-SL1N-E подключается к системе SUPERLINK-II двухжильным неполярным кабелем.
2. Мониторинг и функции включения/выключения 16 блоков при помощи 16 кнопок.
3. Работающие блоки или группы блоков, а также блоки, нуждающиеся в обслуживании, выделяются светодиодами.
4. Общий запуск или отключение возможны при помощи специальных кнопок.
5. В одной системе SUPERLINK-II может использоваться до 12 консолей SC-SL1N-E.
6. В случае отключения питания, при его включении консоль возобновляет работу системы с параметрами, действовавшими на момент отключения.
7. Консоль может включаться в систему SUPERLINK-II в любом месте, как на стороне внутренних блоков, так и на стороне наружных. Это существенно упрощает электромонтажные работы.

### Пример управления при помощи консоли SC-SL1N-E

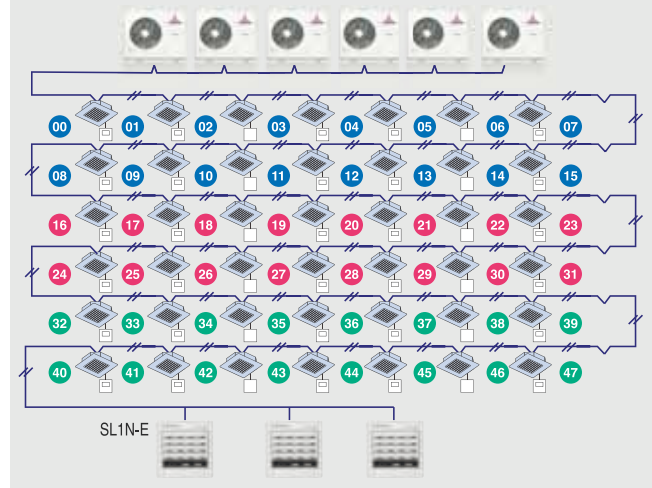

До 16 блоков могут быть включены или выключены, с индикацией статуса (работает/нуждается в обслуживании).  
Размеры: 120x120x15 (ВxШxГ).

## УПРОЩЕННЫЙ ПУЛЬТ SC-SL2NA-E

Центральное управление 64 блоками и встроенный недельный таймер.

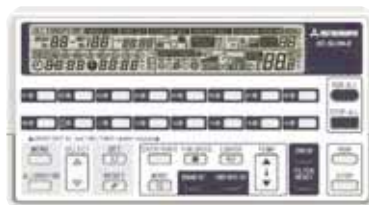

1. SC-SL2N-E подключается к системе SUPERLINK-II двухжильным неполярным кабелем.
2. С помощью 16 кнопок можно включать и выключать 16 блоков или 16 групп блоков.
3. Также производится мониторинг следующих параметров отдельных блоков или групп: режим работы, установка температуры, температура воздуха в помещении, положение жалюзи. В случае необходимости, показываются коды ошибок.
4. Состояние блоков или групп показывается на ЖК-дисплее.
5. В случае отключения питания, при его включении консоль возобновляет работу системы с параметрами, действовавшими на момент отключения.
6. Возможно подключение внешнего таймера для организации циклов включения/выключения.
7. Количество одновременно включаемых в систему SUPERLINK-II консолей SC-SL1N-E и SC-SL1N-E показано в таблице внизу.
8. Консоль может включаться в систему SUPERLINK-II в любом месте, как на стороне внутренних блоков, так и на стороне наружных. Это существенно упрощает электромонтажные работы.

Питание пульта 220 В.

### Пример управления при помощи консоли SC-SL2NA-E

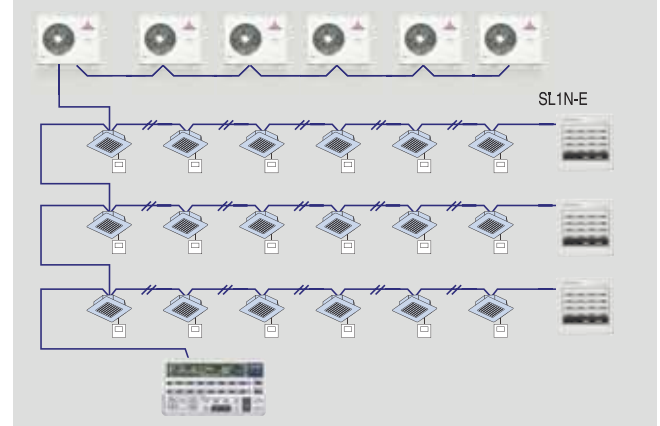

Консоль SC-SL2N-E позволяет осуществлять запуск/остановку, установку режима работы, мониторинг 64 внутренних блоков. Блоки могут быть объединены в 1-16 групп.  
Размеры – 215x120x25 мм.

### Количество консолей в 1 системе SUPERLINK-II

SC-SL1N-E	0	2	3
SC-SL1N-E	3	2	1

ИНТЕРФЕЙСНЫЙ МОДУЛЬ SC-GIFN-E

1. Может использоваться с: вентиляционными установками, воздухоочистителями и др.
2. Подключая модуль SC-GIFN-E к центральным пультам SC-SL1N-E, SC-SL2NA-E, SC-SL4-AE/BE, можно включать/выключать, управлять, наблюдать за состоянием соответствующего внешнего оборудования.

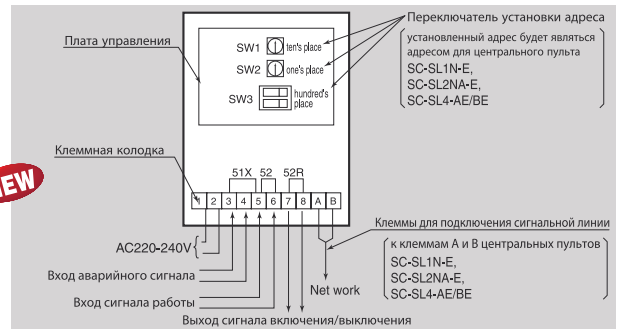

SC-SL4NA-AE/BE

MHI представляет новый центральный пульт управления с полноцветным сенсорным экраном диагональю 9 дюймов. Пульт обеспечивает управление, мониторинг, программирование работы по расписанию 128 внутренних блоков. Возможно управление с ПК через браузер Internet Explorer.

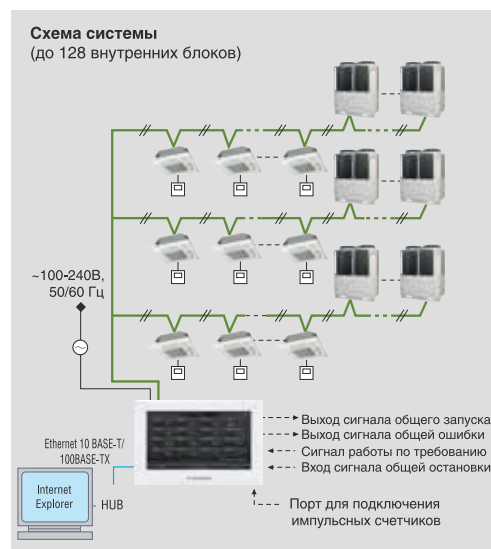

Управление	Мониторинг	Работа по расписанию	Администрирование
Запуск/остановка	Состояние	Годовое расписание	Определение ячеек
Режим	Режим работы	Расписание на сегодня	Определение групп
Задание температуры	Установленная температура	Расписание на конкретный день	Определение блоков
Разрешение/запрет работы	Комнатная температура		Установка времени и даты
Скорость вентилятора	Разрешение работы		История неисправностей
Направление воздушного потока	Скорость вентилятора		Период расчета потребления электроэнергии
Сброс состояния фильтра	Направление воздушного потока		Общее время работы, за которое рассчитывается потребление энергии
Состояние фильтра			Работа по требованию
Сервисные функции			Аварийная остановка
Сигнализация об ошибках			Авторестарт

ФУНКЦИЯ РАСЧЕТА ПОТРЕБЛЕНИЯ ЭЛЕКТРОЭНЕРГИИ (ТОЛЬКО ДЛЯ SC-SL4NA-BE)

SC-SL4NA-BE выдает результаты расчета энергопотребления (кВт) для каждого внутреннего блока, каждой группы, каждой системы SUPERLINK-II, каждого импульсного счетчика и использует для сохранения результатов флэш-память и порт USB. Результаты можно редактировать при помощи ПО, поставляемого в комплекте с консолью.

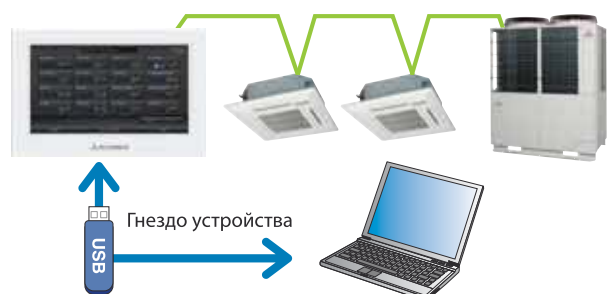

## WEB ШЛЮЗ SUPERLINK

ВОЗМОЖНОСТЬ УПРАВЛЯТЬ 128 БЛОКАМИ ЧЕРЕЗ INTERNET EXPLORER



SC-WGWNB-A(B)



- \* параметры экрана не настраиваются
- \* на экран не выводится схема системы по этажам
- \* сигнал тревоги не отключается

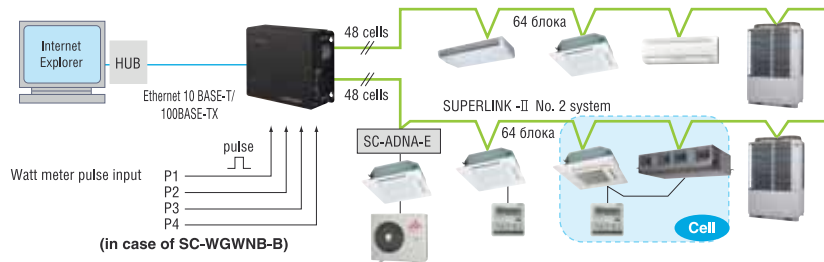

- Легок и прост! Все что вам нужно это Internet Explorer. Не нужно устанавливать программное обеспечение
- Обеспечивает простой централизованный мониторинг системы небольшой системы за разумную цену
- Безопасность  
Благодаря функции фильтрации IP адреса он ограничивает количество ПК, которые имеют доступ, обеспечивая помимо этого безопасность с помощью трехуровневого доступа пользователя.  
Возможность устанавливать независимо каждую функцию, такую как Выкл./Вкл., режим работы, установленную температуру, блокировку функций пульта управления и т.д.

## ШЛЮЗ LONWORKS SUPERLINK

128 ВНУТРЕННИХ БЛОКОВ ПОДСОЕДИНЯЮТСЯ К ОТКРЫТОЙ СЕТИ. ЦЕНТРАЛИЗОВАННОЕ УПРАВЛЕНИЕ ПОСРЕДСТВОМ LONWORKS



SC-LGWNA-A

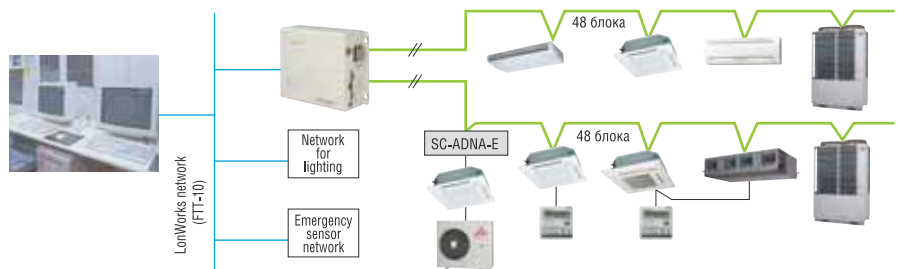

При помощи протокола LON управляется большое количество оборудования промышленного назначения. Подсоединение ПК к системе управления зданием совместимой с LON позволяет перейти к соединениям SUPERLINK для контроля и мониторинга системы кондиционирования.

## ШЛЮЗ BACNET SUPERLINK

С ОДНОГО ВГВ КОНТРОЛИРУЕТСЯ 128 ИЛИ 256 ВНУТРЕННИХ БЛОКОВ В ЗАВИСИМОСТИ ОТ МОДЕЛИ



SG-BGWNA-A/AI(B) SG-BGWNA256-A/AI(B)

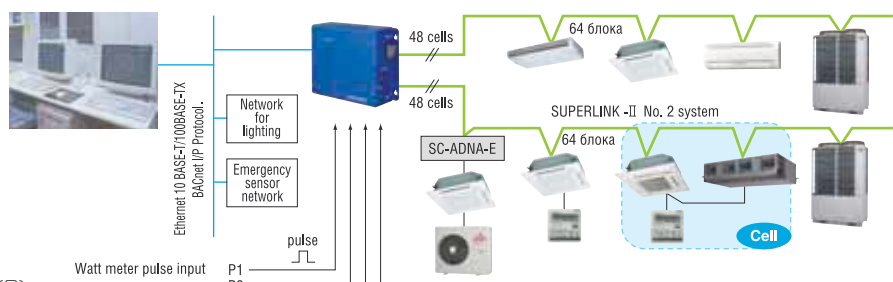

Поддерживает BACnet / IP для BACnet, использует IP сетевые технологии. Используется BACnet / IP стандарт версии 1995 BACnet (сеть управления автоматизацией здания), это стандартный протокол, разработанные ASHRAE в 1995 году.



## Интерфейсы BMS для кондиционеров MHI, производимые INTESIS

Вся техническая поддержка, включая предоставление технических характеристик, проблемы совместимости, качества (ремонта и замены оборудования), гарантии и необходимого послепродажного обслуживания (включая поставку запчастей) осуществляется компанией INTESIS.

### ИНТЕГРАЦИЯ MHI KX В СИСТЕМУ KNX ПО ПРОТОКОЛУ SUPERLINK

**MH-AC-KNX-48**

(Макс. 48 внутренних блоков / Superlink I & II)

**MH-AC-KNX-128**

(Макс. 128 внутренних блоков / Superlink I & II)



ИНТЕГРИРОВАННЫЙ ШЛЮЗ

- Двухнаправленный: Наблюдение и Контроль
- Прочная и надежная аппаратная часть
- Прямое подключение к KNX TP-1 BUS
- Независимое управление системой
- Напряжение: 230В, 50/60 Гц
- Возможность настенной установки



Сенсорный экран

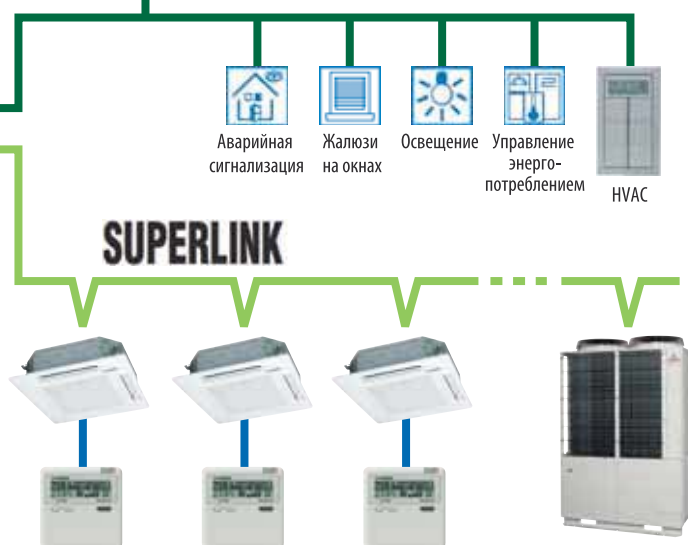

### ИНТЕГРАЦИЯ MHI KX В СИСТЕМУ MODBUS ПО ПРОТОКОЛУ SUPERLINK

**MH-AC-MBS-48**

(Макс. 48 внутренних блоков / Superlink I & II)

**MH-AC-MBS-128**

(Макс. 128 внутренних блоков / Superlink I & II)



ИНТЕГРИРОВАННЫЙ ШЛЮЗ

- Двухнаправленный: Наблюдение и Контроль
- Прочная и надежная аппаратная часть
- Modbus TCP или Modbus RTU RS-485/RS-232
- Независимое управление системой
- Напряжение: 230В, 50/60 Гц
- Возможность настенной установки



MODBUS

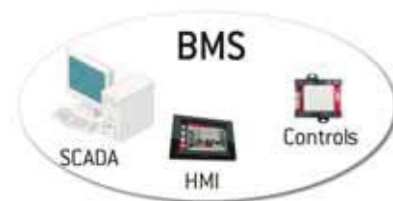





# Электрические соединения

## ЭЛЕКТРИЧЕСКИЕ ПОДКЛЮЧЕНИЯ КХ – ПОДКЛЮЧЕНИЕ ПИТАНИЯ

Кабели питания могут подводиться к наружному блоку спереди, слева, справа или сзади. Питание к наружным блокам (3 фазы) и к внутренним блокам (1 фаза) должно подводиться отдельно. Наружные блоки соединяются с внутренними только сигнальным кабелем.

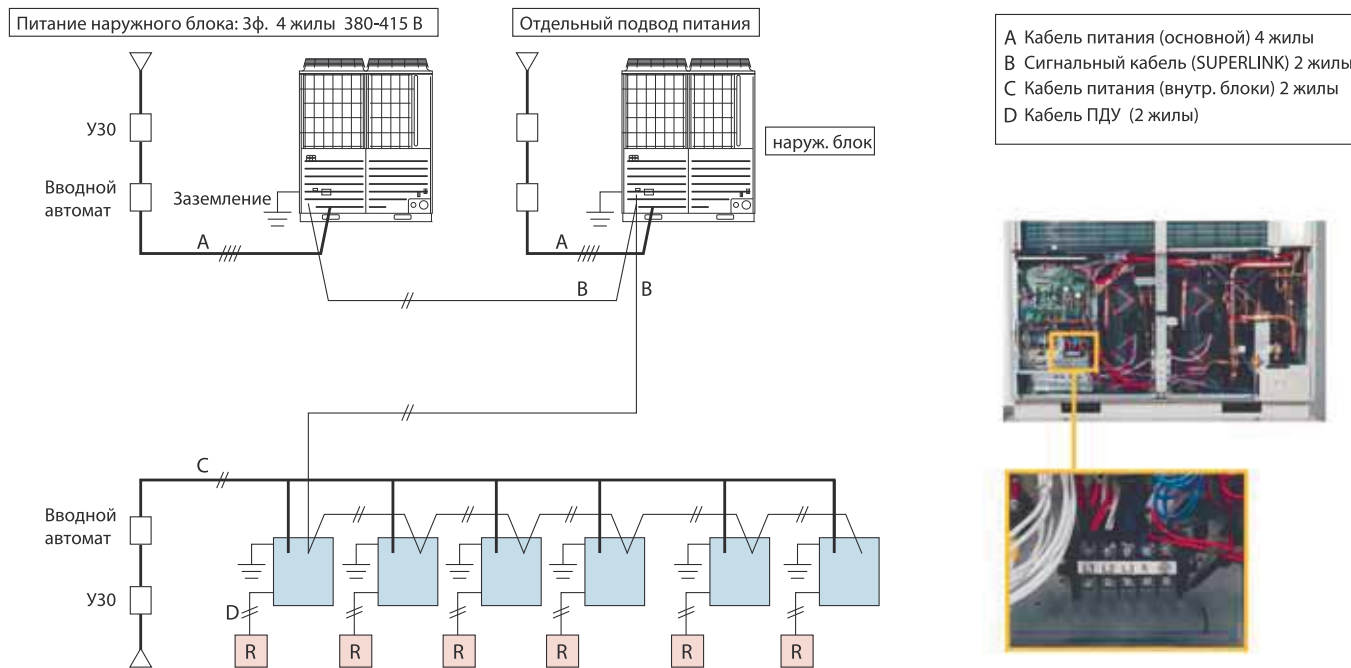

1. Сигнальная линия КХ – неполярная, двухжильная, с напряжением 5 В постоянного тока, соответствующие клеммы на блоках помечены А1 и В1. Эта линия соединяет наружные блоки с внутренними и внутренние между собой.
2. Необходимо использовать двухжильный экранированный кабель сечением 0,75 мм<sup>2</sup> или 1,25 мм<sup>2</sup>

	0,75 мм <sup>2</sup>	1,25 мм <sup>2</sup>
~1000 м	ДА	ДА
1000~1500 м	ДА	НЕТ

3. Рекомендуется заземлять только один конец экрана кабеля на стороне наружных блоков. На клеммах всех блоков, принадлежащей к одной сети, рекомендуется соединить экраны между собой и изолировать. Это поможет избежать случайного заземления в двух точках и устранил электрические наводки.
4. Если используется несколько наружных блоков:
  - Межблочный кабель между внутренними и наружными блоками, а также между наружными блоками, принадлежащими к одному холодильному контуру, подключайте к клеммам А1 и В1.
  - Межблочный кабель между наружными блоками, принадлежащими к разным холодильным контурам, подключайте к клеммам А2 и В2.
5. Сигнальные линии также могут подключаться так, как показано на рисунке ниже.

(1) В случае использования одного наружного блока:

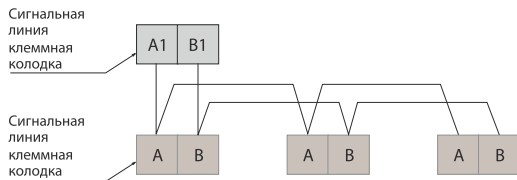

○ Сигнальная линия не имеет полярности  
Можно подключать как показано на рис. ниже



(2) В случае использования нескольких наружных блоков

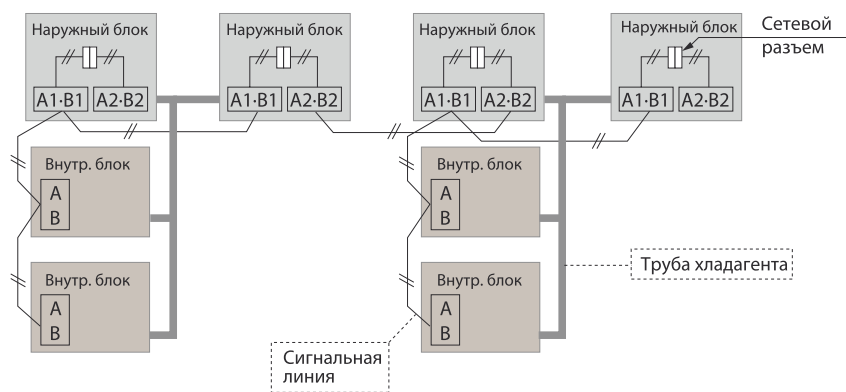

(3) Сигнальную линию можно прокладывать и так:

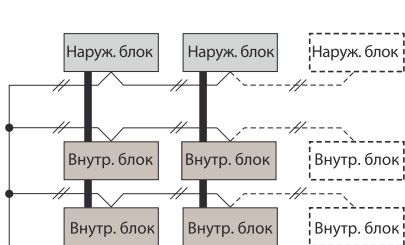

**Важно!**

Закольцовывать линию запрещено!

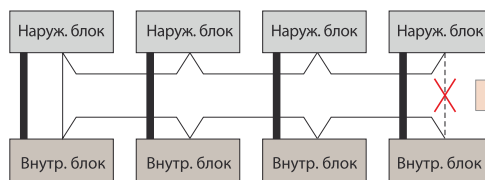

Сигнальная линия не должна образовывать кольцо. Подключение показанное пунктиром запрещено!

## ХАРАКТЕРИСТИКИ КАБЕЛЯ ДЛЯ ПОДКЛЮЧЕНИЯ ПУЛЬТА ДУ

1. Для подключения пультов ДУ к внутренним блокам (линия ХУ) используйте двухжильный экранированный кабель сечением 0,3 мм<sup>2</sup>. Максимальная длина кабеля – 600 м. Если длина кабеля превышает 100 м, для выбора сечения кабеля см. таблицу.

2. Заземляйте только один конец экрана кабеля. Если к одному пульту ДУ подключается несколько блоков, подключите экран к заземлению только одного блока. На следующих блоках соединяйте экраны вместе и изолируйте. Это поможет избежать случайного заземления в двух точках и электрического шума.

Длина (м)	Кабель
100 – 200	0,5 мм <sup>2</sup> x 2
до 300	0,75 мм <sup>2</sup> x 2
до 400	1,25 мм <sup>2</sup> x 2
до 600	2,0 мм <sup>2</sup> x 2

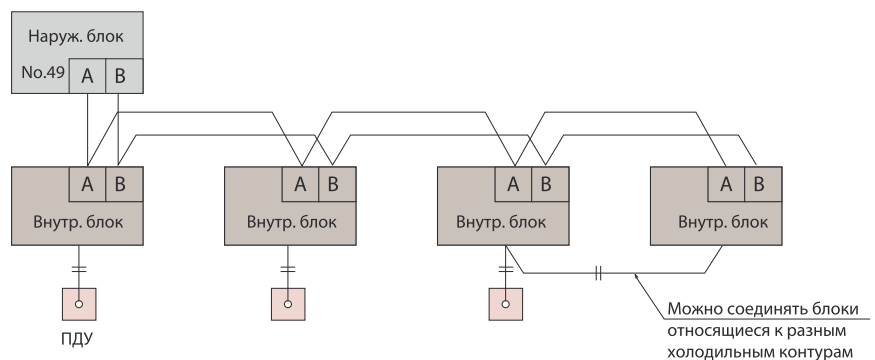

Можно соединять блоки относящиеся к разным холодильным контурам

