



Our Technologies, Your Tomorrow



КЛИМАТИЧЕСКОЕ ОБОРУДОВАНИЕ

2016

Содержание каталога

Бытовые кондиционеры_____	3
Полупромышленные кондиционеры_____	26
Мультизональные системы KXZ_____	48
Системы с водяным тепловым насосом_____	100
Системы управления и контроля_____	107



Бытовые кондиционеры

Модельный ряд_____	4
Основные функции и преимущества_____	5
Настенные сплит системы_____	10
Напольный кондиционер (SRF)_____	17
Канальный кондиционер (SRR)_____	18
Кассетный кондиционер (FDTC)_____	19
Инверторные мультисплит системы_____	20

Модель	Мощность (кВт)												
	2.0	2.5	2.8	3.5	4.0	4.5	5.0	5.6	6.0	6.3	7.1	8.0	
Инверторные модели	SRK-ZMX 	A++ 20ZMX-S	A++ 25ZMX-S	A++ 35ZMX-S			A++ 50ZMX-S		A+ 60ZMX-S				
	SRK-ZR 									A++ 63ZR-S	A+ 71ZR-S	A+ 80ZR-S	
	SRK-ZM 	A++ 20ZM-S	A++ 25ZM-S	A++ 35ZM-S			A++ 50ZM-S						
	SRK-ZMP 		A+ 25ZMP-SJ	A++ 35ZMP-SJ		A+ 45ZMP-S							
Модели с постоянной скоростью	SRK-HG	A+ 20HG-S		A+ 28HG-S		A+ 40HG-S							
	SRK-HE						A+ 50HE-S1	A+ 56HE-S1		A+ 63HE-S1	A+ 71HE-S1		
Инверторные модели	SRF-ZMX		A++ 25ZMX-S	A++ 35ZMX-S			A+ 50ZMX-S						
	SRR-ZM		A++ 25ZM-S	A++ 35ZM-S									
	FDTC-VF <small>Встраивается в стандартный потолок 600x600</small>		A+ 25VF	A++ 35VF	A++ 40VF		A+ 50VF		A+ 60VF				
	SRK-ZXA-S 		A++ 25ZXA-S	A++ 35ZXA-S									
Инверторные мультисплит системы	SRK-ZMX 	A+ 20ZMX-S	A+ 25ZMX-S	A+ 35ZMX-S			A+ 50ZMX-S	A+ 60ZMX-S					
	SRK-ZR 									A+ 71ZR-S			
	SRK-ZM 	A+ 20ZM-S	A+ 25ZM-S	A+ 35ZM-S			A+ 50ZM-S						
	SRF-ZMX		A+ 25ZMX-S	A+ 35ZMX-S			A+ 50ZMX-S						
	SRR-ZM		A+ 25ZJ-S	A+ 35ZJ-S			A+ 50ZJ-S	A+ 60ZJ-S					
	FDTC-VF <small>Встраивается в стандартный потолок 600x600</small>		A+ 25VF	A+ 35VF			A+ 50VF	A+ 60VF					
	FDUM-VF						A+ 50VF						
	FDE-VG						A+ 50VG						
	НАРУЖНЫЕ БЛОКИ				A+ 40ZM-S	A+ 45ZM-S	A++ 50ZM-S1	A++ 60ZM-S1					
		SCM							A+ 71ZM-S1	A+ 80ZM-S1			A+ 100ZM-S1

Поддержание чистоты воздуха / фильтр



Самоочистка
Кондиционер оборудован системой подавления влияния аллергенов, улавливаемых фильтром, путем регулирования температуры и влажности.



Антиаллергенный фильтр
Фильтр задерживает все бактерии, живущие на коже и шерсти животных, вызывающие аллергию.



Естественный ферментный фильтр
Применяемые в данных фильтрах ферменты являются природными вирулентными ферментами, которые атакуют клеточные стенки микроорганизмов, попавших на фильтр, и разрушают их.



Антиаллергенная система
Эта функция включается на 2 часа после прекращения обычной работы устройства. Внутренний блок просушивается, что ограничивает рост плесени.



Фотокаталитический мощный дезодорирующий фильтр
Поддерживает воздух свежим путем дезодорирования молекул, вызывающих запах. Дезодорирующая способность восстанавливается под действием солнечных лучей.

Функции поддержания комфорта



Гибкий автоматический режим
Устройство автоматически определяет режим работы и настройки температуры на основании гибких расчетов и регулирует частоту инвертора.



Режим повышенной производительности
Кондиционер в течение 15 мин. работает с максимальной производительностью. Этот режим удобен, если нужно быстро достичь заданной температуры.



Три системы "нагрева"
В этой серии предлагаются три системы нагрева. Hot Start (Горячий старт) позволяет немедленно запустить кондиционер, система быстрого нагрева Hot Spurt (Горячая струя) повышает заданную температуру на два градуса. Функция hot keep (Сохранение тепла) используется при автоматическом размораживании или для предотвращения притока холодного воздуха. Эти три системы управления обеспечивают удобный и эффективный нагрев.



Автоматическая работа
Кондиционер автоматически выбирает один из режимов - нагрев, охлаждение или осушение.

Функции комфортной подачи воздуха



3D Auto
С помощью всего одной кнопки можно выбрать оптимальный режим охлаждения или нагрева воздуха.



Перемешивание воздуха
Благодаря движению заслонок воздух, достигнув пола, движется спирально, так что воздушный поток достигает всех частей помещения.



Движение заслонок вверх/вниз
Заслонки постоянно движутся вверх и вниз. Во время движения заслонок ВВЕРХ/ВНИЗ их можно зафиксировать под любым углом.



Автоматический режим заслонок
Для каждого режима работы кондиционер автоматически выбирает оптимальный угол наклона заслонок.



Движение заслонок вправо/влево
Заслонки постоянно движутся вправо и влево. Во время движения заслонок вправо и влево их можно зафиксировать под любым углом.



Положение при установке
Если кондиционер установлен возле боковой стены и часть выдуваемого воздуха падает на стену, с помощью пульта управления можно изменить направление движения воздуха от стены (вправо или влево).



Выбор воздуховыпускного отверстия
Можно выбрать нижнее и верхнее отверстия выдува воздуха или только верхнее отверстие.



Запоминание положения заслонок
Движущиеся заслонки можно остановить под любым углом. При включении кондиционера они возвращаются в положение, которое было выбрано перед последним отключением.

Функции удобства и экономии



Недельный таймер
Может быть настроено до 4-х индивидуальных программ для каждого дня недели (максимально может быть установлено до 28 программ).



Таймер выключения
Кондиционер автоматически выключается в заданное время.



Спящий режим
Температура помещения автоматически регулируется во время установленного режима; таким образом, в помещении не будет слишком холодно или слишком жарко.



Круглосуточный программируемый таймер вкл./выкл.
Комбинируя таймер включения и таймер выключения, можно задать две операции с таймером в день. После установки таймеры будут включать и выключать систему в нужное время дня.



Осушение
Кондиционер снижает влажность помещения путем периодического включения системы охлаждения.



Тихий режим
Уровень шума внутреннего блока на 3дБ ниже номинального уровня.



Таймер включения
Эта функция позволяет включать кондиционер заранее, чтобы температура в помещении стала оптимальной во время ВКЛЮЧЕНИЯ, когда ТАЙМЕР ВКЛЮЧЕНИЯ включает устройство. Таким образом, она помогает достичь нужной температуры в нужное время.



Экономный режим
Кондиционер может работать в режиме экономии энергии, поддерживая комфортные условия охлаждения и нагрева.



Ночной режим
В холодное время года комнатная температура может поддерживаться на комфортном уровне даже тогда, когда помещение необитаемо. Кондиционер поддерживает температуру в 10°C.

Функции техобслуживания и предотвращения неполадок



Размораживание, управляемое микрокомпьютером
Этот режим автоматически удаляет намерзший лед и помогает снизить энергозатраты в других режимах.



Съемная панель воздухоприемника внутреннего блока
Съемная лицевая панель внутреннего блока обеспечивает удобный доступ к фильтрующим элементам.



Функция самодиагностики
При неполадках в работе кондиционера внутренний микрокомпьютер автоматически проведет самодиагностику. Проверку и ремонт должны осуществлять официальные дилеры.

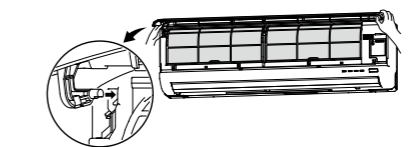

Другие



Вспомогательный выключатель
На внутреннем блоке имеется запасной выключатель, который можно использовать при отсутствии пульта управления или если в пульте разряжены батарейки.



Круглосуточная ионизация воздуха
Лист с турмалиновым покрытием круглосуточно вырабатывает отрицательные ионы. Даже когда кондиционер выключен, он вырабатывает столько же отрицательных ионов, сколько лес, река или водопад, что позволяет ионизировать воздух, не подвергаясь воздействию электрических зарядов.



Люминесцентные кнопки
Все необходимые функции кондиционера можно включать нажатием "люминесцентных" кнопок пульта управления, которые "светятся в темноте".



Автоматический перезапуск
Функция автоматического перезапуска при прекращении подачи питания – это функция, которая регистрирует параметры работы кондиционера непосредственно перед отключением, а затем, после восстановления питания, автоматически возобновляет работу с теми же параметрами.



Wi-fi управление
Управляется с web-страницы или с использованием iOS или Android приложений.

Высокая эффективность

Наши последние технологии

Применяется в моделях
Все инверторные модели

Вентилятор

Оптимизированы параметры вентилятора и двигателя – сохранена та же производительность, что и в предыдущей серии при меньшем энергопотреблении. Эффект усиливается благодаря новой решетке – эффективность стала выше еще на 5%, а уровень шума снизился (SRC40/50/60ZMX)



Лопастей с зубцами

Контрольная плата

Печатная плата наружного блока имеет влагостойкое покрытие, которое обеспечивает большую долговечность.



Высокоэффективный двойной роторный компрессор постоянного тока

Новый двухроторный компрессор постоянного тока имеет высокую эффективность на любых скоростях. Низкая вибрация, низкий уровень шума и высокая эффективность достигнуты с помощью оптимизации размеров механической части и использования мощного неодимового мотора. (SRC40/50/60ZMX, SCM серии)

Защитная решетка

Решетка с радиальным контуром была разработана для того, чтобы эффективно направлять поток воздуха наружу. Снижение нагрузки на мотор и вентилятор ведет к увеличению энергоэффективности и уменьшению уровня шума. (кроме SRC-ZM, SRC25/35ZMP)

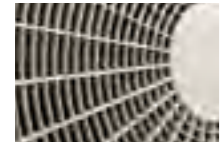

Сверх коррозионно стойкий поддон

Материал, используемый в изготовлении основания наружного блока, имеет высокую коррозионную и механическую стойкость в сравнении с обычными материалами.



Наружный блок

Благодаря изменению конфигурации пластин с плоского на M-образный профиль эффективность возросла на 10%. Эта структура позволила увеличить теплоотдачу.

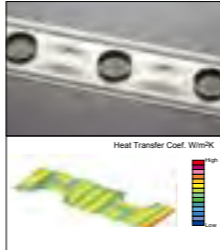

Внутренний блок

Оптимальная комбинация конфигурации ребер и медной трубки позволила увеличить объем воздушного потока, не увеличивая размеры блока. Эффективность теплообменника возросла на 33% по сравнению с предыдущими моделями. Новая конфигурация теплообменника позволяет увеличить воздушный поток и вместе с этим сэкономить энергию. (кроме SRK-ZMP)

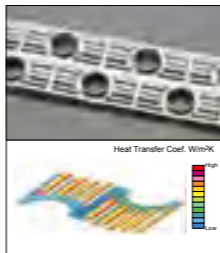

Применяется в моделях
Все инверторные модели

Быстрое и высокоэффективное управление

DC PAM инвертор

Инверторная система имеет множество преимуществ относительно систем с постоянной скоростью. Например, ее компрессор с переменной производительностью обеспечивает быстрый нагрев после старта и позволяет быстрее достичь нужной температуры. Затем кондиционер может замедлить скорость компрессора, чтобы сэкономить электроэнергию, сохраняя требуемые условия. Кроме того, компрессор работает от постоянного тока. Благодаря этому он показывает высокую эффективность.



Компрессор постоянного тока

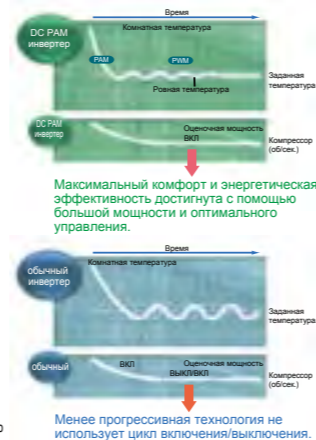
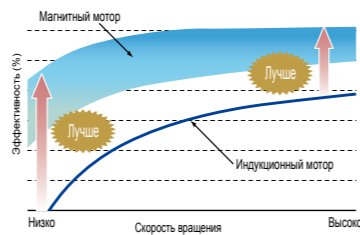

Применяется в моделях
Все инверторные модели

Новое управление инвертором (векторное)

Новое управление инвертором с использованием передовой технологии векторного управления обладает высокой эффективностью.

- Плавное переключение скоростей с низкой на высокую.
- Достигается плавная форма синусообразного напряжения.
- Энергоэффективность еще выше на малых оборотах.

Воздушный поток

3D AUTO

Вертикальное + горизонтальное движение воздуха



Применяется в моделях
SRK-ZMX, SRK-ZM, SRK-ZR
SRK6371HE
(только ручная установка)

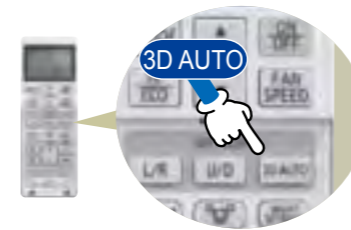

Система 3D AUTO – это программируемая нажатием одной кнопки функция управления тремя приводами (один привод вертикального движения + два привода горизонтального движения), создающих три независимых воздушных потока. Однородный и ровный воздушный поток достигает самых удаленных частей помещения.

Программируемая функция 3D AUTO

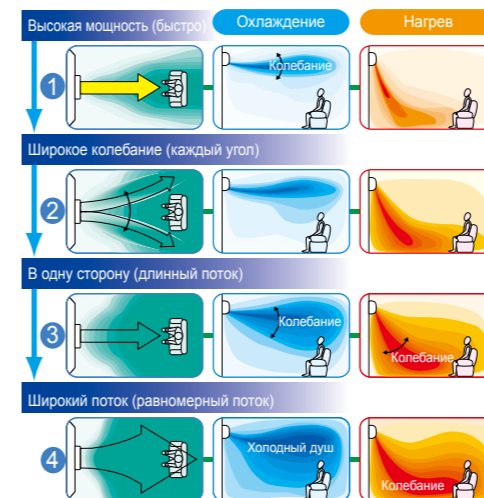

Благодаря автоматическому управлению объемом и направлением воздушного потока можно эффективно поддерживать комфортные условия во всем помещении. При охлаждении холодный воздух направляется к потолку. Холодный воздух не попадает прямо на людей в помещении, прохладный воздух комфортной температуры опускается с потолка, как приятный душ. При нагреве теплый воздух подается непосредственно в направлении пола и распространяется вдоль него. Оптимально комфортных условий можно достичь благодаря концентрации теплого воздуха на уровне пола.

Ручная установка



С помощью управления правой и левой частью заслонок можно отдельно регулировать направление воздушных потоков от правой и левой частей кондиционера. Возможна настройка предпочтительного направления воздушного потока, а также определение, требуется ли или нет прямой воздушный поток, с минимизацией потерь энергии и повышением эффективности.

Увеличенная длина факела выброса воздушного потока



Мощный поток воздуха реализован с помощью технологии "JET". Идеально для гостиниц и магазинов.

Чистый воздух

Применяется в моделях SRK-ZMX, SRK-ZM, SRK-ZR, SRK-HG, SRK-HE



Количество отрицательных ионов соответствует лесному воздуху

Круглосуточная ионизация

В корпусе кондиционера используется турмалиновое покрытие. Оно круглосуточно вырабатывает отрицательные ионы. Даже когда кондиционер выключен, он вырабатывает столько же отрицательных ионов (2500–3000 см.куб.), сколько лес, река или водопад, что позволяет ионизировать воздух, не подвергаясь действию электрических зарядов.

Применяется в моделях SRK-ZMX, SRK-ZM, SRK-ZR, SRK-ZMP, SRK-HG, SRF-ZMX, SRR-ZM



Отсутствие загрязнения внутреннего блока

Самоочистка

“Самоочистка” работает в течение 2 часов после прекращения обычной работы устройства. Внутреннее пространство кондиционера высушивается прокачиваемым воздухом, что останавливает рост плесени. Пользователи могут сами решать включать этот режим или нет.

Уровень плесени через неделю

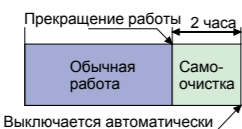

Применяется в моделях SRK-ZMX, SRK-ZM, SRK-ZR

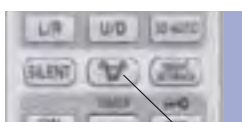

Воздух в помещении всегда свежий

Антиаллергенная система

“Антиаллергенная система” подавляет воздействие аллергенов, улавливаемых фильтром, путем регулирования температуры и влажности.

В мультисплит системах “Антиаллергенная система” недоступна. Если кнопку [Allergen] нажать по ошибке, внутренний блок остановится.

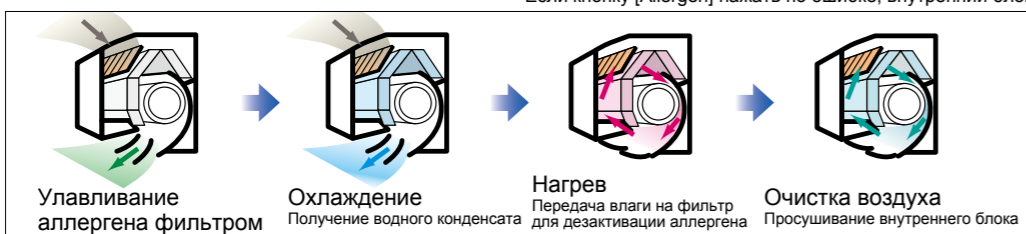

Противоаллергенный фильтр

Противоаллергенный фильтр разрушает пыльцу, пухоедов и аллергены, которые живут на коже кошек и т.п., и дезактивирует их. Специальный фермент дезактивирует не только аллергены, но и все виды бактерий, плесени и вирусов. Даже если аллергены, бактерии и т.п. не удержатся на фильтре, они будут неактивны; таким образом, воздух в помещении всегда будет свежим.



Естественный ферментный фильтр

Применяемые в данных фильтрах ферменты являются природными. Они атакуют клеточные стенки микроорганизмов, попавших на фильтр, и разрушают их, таким образом проводя эффективную стерилизацию, что уменьшает количество плесени и бактерий. Естественный ферментный фильтр очищает и стерилизует воздух, проходящий сквозь него, поддерживая чистоту воздуха в помещении.



Фотокаталитический моющийся дезодорирующий фильтр

Поддерживает воздух свежим путем дезодорирования молекул, вызывающих запах. Дезодорирующий эффект можно восстановить, промыв водой. Фильтр можно использовать многократно.

Используется в моделях

Фильтр	Внутренний блок	SRK-ZMX	SRK-ZM,ZR	SRK-ZMP	SRF-ZMX	SRK-HG	SRK-HE
Противоаллергенный фильтр		1 шт.	1 шт.	—	—	—	—
Естественный ферментный фильтр		—	—	—	1 шт.	1 шт.	1 шт.
Фотокаталитический моющийся фильтр		1 шт.	1 шт.	—	1 шт.	1 шт.	1 шт.

Передовые технологии

Антибактериальные свойства обеспечат чистоту и безопасность

Антимикробный вентилятор

Вентилятор имеет антибактериальную обработку, чтобы противостоять микробам и плесени. Это обеспечивает чистоту и сохранность системы. Плохие запахи, микробы и т.д., которые возникают, когда система не работает, не появятся.

Согласно тестам, проведенным в Mitsubishi Heavy Industries Nagoya Research Lab, спустя 24 часа после контакта с бактерией, выращенной на среде agar.



Применяется в моделях Все SRK

Операции по нагреву и охлаждению возможны при таких низких температурах, как -15°C.

Широкий диапазон работы

Новая передовая технология расширила диапазон температур в режиме нагрева и охлаждения. Это позволило эксплуатировать оборудование в режиме нагрева и охлаждения при температурах ниже -15°C. Диапазон эксплуатации оборудования может быть дополнительно расширен.



Применяется в моделях Все инверторные модели

Высокоэффективный и бесшумный поток

Тихий режим работы внутреннего блока

В дополнение к системе “JET”, подающей равномерный поток воздуха в каждый угол, режим тихой работы внутреннего блока имеет оптимизированную стабилизацию потока, которая обеспечивает его плавность. Это позволило минимизировать соприкосновение воздушного потока и вентилятора, а следовательно, понизить уровень шума.

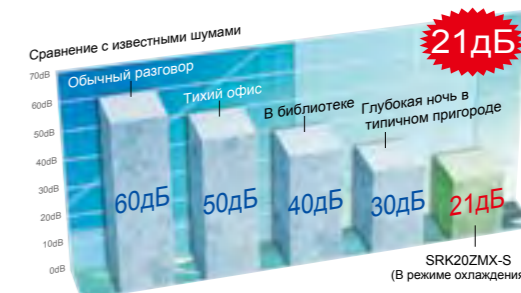

Тихий режим работы наружного блока

Когда установлен тихий режим, максимальный уровень звукового давления наружного блока будет на 3 дБ(А) меньше номинального уровня (45 дБ(А) или меньше). Максимальная скорость компрессора устанавливается на уровне 60% относительно номинала. Максимальная скорость вентилятора наружного блока устанавливается на минимальное значение.



Применяется в моделях SRK-ZMX, SRF-ZMX, SRK-ZR, SRK-ZM

Принцип трех датчиков

Контроль комнатной температуры и влажности очень важен для комфортной жизни. Получая параметры с датчика комнатной температуры, датчика влажности в помещении и датчика внешней температуры, система позволяет достичь требуемых параметров кондиционирования.

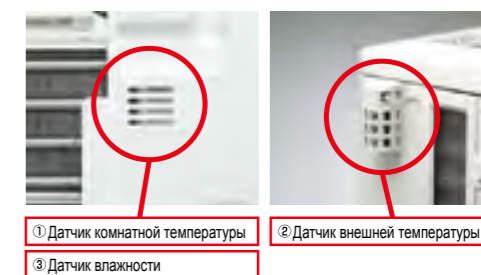

Применяется в моделях 1 2 Все SRK, SRF, SRR, FDTC 3 SRK50I60ZMX, SRK35-50ZM, SRK-ZR, SRK35I45ZMP, SRF-ZMX

Ночной режим

В холодное время года комнатная температура может поддерживаться на комфортном уровне даже тогда, когда дома никого нет. Кондиционер поддерживает температуру в 10°C: это позволяет уменьшить затраты на отопление.

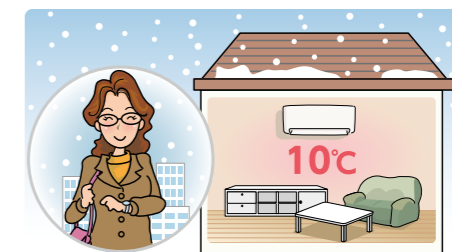

Применяется в моделях SRK-ZMX, SRF-ZMX, SRK-ZM, SRK-ZR

SRK-ZXA-S

Настенный кондиционер



SRK25ZXA-SR, SRK35ZXA-SR (бордовый)



SRK25ZXA-SB, SRK35ZXA-SB (черный)



SRK25ZXA-SS, SRK35ZXA-SS (серебристый)



SRK25ZXA-S, SRK35ZXA-S (белый)

■ Длина трубопровода для подачи хладагента



SRK25ZXA-S, SRK35ZXA-S



Стандартная комплектация



SRC25ZXA-S, SRC35ZXA-S

■ ФУНКЦИИ



■ ХАРАКТЕРИСТИКИ

Внутренний блок			SRK25ZXA-S	SRK35ZXA-S
Наружный блок			SRC25ZXA-S	SRC35ZXA-S
Электроснабжение			1 фаза, 220 - 240 В, 50 Гц	
Номинальная холодопроизводительность (Мин-Макс)		кВт	2.5 (0.9~4.0)	3.5 (0.9~4.6)
Номинальная тепловая производительность (Мин-Макс)		кВт	3.5 (1.1~4.3)	4.5 (1.1~5.0)
Потребляемая мощность		кВт	0.56 / 0.91	0.86 / 1.20
EER/COP		Охлаждение/Нагрев	4.46 / 3.85	4.07 / 3.75
Пусковой ток		220/230/240 В	2.9 / 2.8 / 2.7	4.2 / 4.0 / 3.9
Макс. потребляемый ток			9	9
* Уровень шума	Внутрен.	Охлаждение/Нагрев	53 / 53	60 / 60
	Наружн.	Охлаждение/Нагрев	54 / 59	60 / 61
* Уровень звукового давления	Внутрен.	Охлажд. (Hi/Me/Lo)	37 / 29 / 22	43 / 34 / 26
	Наружн.	Нагрев (Hi/Me/Lo)	37 / 31 / 25	43 / 36 / 29
Воздушный поток	Внутрен.	Охлаждение/Нагрев	-	-
	Внутрен.	Охлажд. (Hi/Me/Lo)	7.9 / 6.1 / 4.1	10.8 / 7.7 / 6.3
	Наружн.	Нагрев (Hi/Me/Lo)	8.0 / 7.9 / 4.1	11.1 / 8.3 / 5.2
Габариты	Внутрен.		298 x 798 x 231	
	Наружн.	ВхШxГ	540 x 780(+62) x 290	
Вес нетто	Внутрен. / Наружн.	кг	10.5 / 34.5	
Диам. труб.	Жидкость/газ	Ø мм (дюйм)	6.35(1/4") / 9.52(3/8")	
Максимальная длина трассы		м	Макс. 15	
Макс. перепад между блоками	Наружный выше/ниже	м	Макс. 10 / Макс. 10	
Диапазон рабочих температур	Охлаждение	°C	+21 ~ +46	
	Нагрев	°C	-15 ~ +24	
Воздушный фильтр (количество)			Пластиковый сетчатый X 1 (Моющийся), Естественный ферментный фильтр, Угольный фильтр.	

Данные измерены при следующих условиях(ISO-T1). Охлаждение: температура в помещении 27°CDB, 19°CWB, наружная температура 35°CDB. Нагрев: температура в помещении 20°CDB, наружная температура 7°CDB, 6°CWB.

* Показывает значение в беззвонной камере. При работе эти значения немного выше из-за условий окружающей среды.

SRK-ZMP

Настенный кондиционер



SRK25ZMP-SJ, SRK35ZMP-SJ, SRK45ZMP-S

■ Длина трубопровода для подачи хладагента

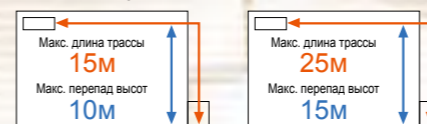

SRK25ZMP-SJ, SRK35ZMP-SJ

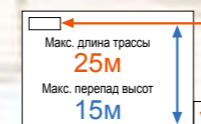

SRK45ZMP-S



Стандартная комплектация



SRC25ZMP-SJ, SRC35ZMP-SJ



SRC45ZMP-S

■ ФУНКЦИИ



■ ХАРАКТЕРИСТИКИ

Внутренний блок			SRK25ZMP-SJ	SRK35ZMP-SJ	SRK45ZMP-S
Наружный блок			SRC25ZMP-SJ	SRC35ZMP-SJ	SRC45ZMP-S
Электроснабжение			1 фаза, 220 - 240 В, 50 Гц		
Номинальная холодопроизводительность (Мин-Макс)		кВт	2.5(0.9~2.8)	3.2(0.9~3.5)	4.5(0.9~4.8)
Номинальная тепловая производительность (Мин-Макс)		кВт	2.8(0.8~3.9)	3.6(0.9~4.3)	5.0(0.8~5.8)
Потребляемая мощность		кВт	0.78 / 0.755	0.995 / 0.995	1.495 / 1.385
EER/COP		Охлаждение/Нагрев	3.21/3.71	3.22 / 3.62	3.01 / 3.61
Пусковой ток		220/230/240 В	3.9 / 3.8 / 3.6	4.9 / 4.7 / 4.5	7.0 / 6.7 / 6.4
Макс. потребляемый ток			9	9	14
* Уровень шума	Внутрен.	Охлаждение/Нагрев	59 / 58	60 / 58	60 / 64
	Наружн.	Охлаждение/Нагрев	60 / 59	60 / 60	65 / 65
* Уровень звукового давления	Внутрен.	Охлажд. (Hi/Me/Lo)	45 / 34 / 23	47 / 36 / 23	46 / 40 / 25
	Наружн.	Нагрев (Hi/Me/Lo)	43 / 34 / 26	44 / 36 / 28	48 / 43 / 32
Воздушный поток	Внутрен.	Охлаждение/Нагрев	47 / 45	49 / 48	52 / 53
	Внутрен.	Охлажд. (Hi/Me/Lo)	10.1 / 7.3 / 4.2	9.5 / 6.8 / 4.2	9.0 / 7.2 / 3.8
	Наружн.	Нагрев (Hi/Me/Lo)	9.5 / 7.3 / 5.2	9.6 / 7.4 / 5.5	12.0 / 9.2 / 6.2
Габариты	Внутрен.		262 x 769 x 210		
	Наружн.	ВхШxГ	540 x 645(+57) x 275		595 x 780(+62) x 290
Вес нетто	Внутрен. / Наружн.	кг	6.9 / 25	7.2 / 27	7.6 / 40
Диам.труб.	Жидкость/газ	Ø мм (дюйм)	6.35(1/4") / 9.52(3/8")		
Максимальная длина трассы		м	Макс. 15		
Макс. перепад между блоками	Наружный выше/ниже	м	Макс. 10 / Макс. 10		
Диапазон рабочих температур	Охлаждение	°C	-15~46		
	Нагрев	°C	-15~24		
Воздушный фильтр (количество)			-		

Данные измерены при следующих условиях(ISO-T1). Охлаждение: температура в помещении 27°CDB, 19°CWB, наружная температура 35°CDB. Нагрев: температура в помещении 20°CDB, наружная температура 7°CDB, 6°CWB.

* Показывает значение в беззвонной камере. При работе эти значения немного выше из-за условий окружающей среды.

SRK-ZM

Настенный кондиционер



SRK20ZM-S, SRK25ZM-S
SRK35ZM-S, SRK50ZM-S



Все модели SRK-ZM могут быть выбраны для использования в качестве внутренних блоков в комплекте с наружными блоками SCM Multi system.



Стандартная комплектация

SRC20ZM-S,
SRC25ZM-S
SRC35ZM-S

SRC50ZM-S

RC-E5 RC-EX1 RCH-E3
(опция)

Только с адаптером SC-BIKN-E

Длина трубопровода для подачи хладагента

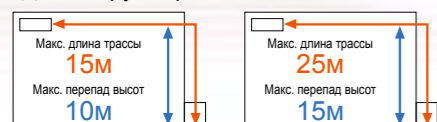

SRK20ZM-S, SRK25ZM-S
SRK35ZM-S

SRK50ZM-S

ФУНКЦИИ

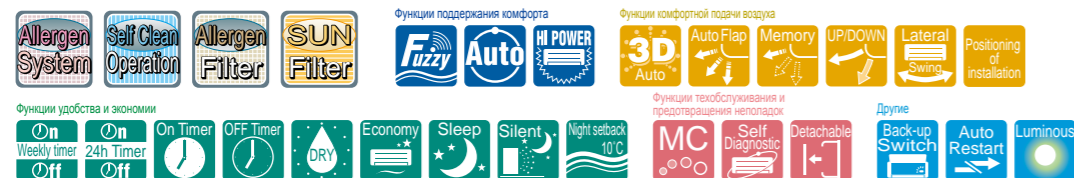

ХАРАКТЕРИСТИКИ

Внутренний блок			SRK20ZM-S	SRK25ZM-S	SRK35ZM-S	SRK50ZM-S
Наружный блок			SRC20ZM-S	SRC25ZM-S	SRC35ZM-S	SRC50ZM-S
Электроснабжение			1 фаза, 220 - 240 В, 50 Гц			
Номинальная холодопроизводительность (Мин-Макс)		кВт	2.0(1.0~2.7)	2.5(1.0~2.9)	3.5(1.0~3.8)	5.0(1.6~5.5)
Номинальная тепловая производительность (Мин-Макс)		кВт	2.7(1.2~3.9)	3.2(1.2~4.2)	4.0(1.3~4.8)	5.8(1.6~6.6)
Потребляемая мощность		кВт	0.44 / 0.62	0.62 / 0.80	1.01 / 1.00	1.55 / 1.59
EER/COP		Охлаждение/Нагрев	4.55 / 4.35	4.03 / 4.00	3.47 / 4.00	3.23 / 3.65
Пусковой ток		220/230/240 В	3.2 / 3.1 / 3.0	4.0 / 3.8 / 3.7	4.9 / 4.7 / 4.5	7.3 / 7.0 / 6.7
Макс. потребляемый ток			9	9	9	14
*Уровень шума	Внутрен.	Охлаждение/Нагрев	49 / 52	50 / 55	58 / 59	60 / 61
	Наружн.	Охлаждение/Нагрев	59 / 58	60 / 61	62 / 63	61 / 63
*Уровень звукового давления	Внутрен.	Охлажд. (Hi/Me/Lo)	33 / 27 / 24 / 21	34 / 28 / 24 / 21	42 / 32 / 26 / 22	46 / 37 / 28 / 25
		Нагрев (Hi/Me/Lo)	36 / 31 / 24 / 21	39 / 31 / 24 / 21	43 / 37 / 25 / 22	45 / 37 / 31 / 27
		Охлаждение/Нагрев	47 / 46	48 / 49	50 / 51	51 / 53
Воздушный поток	Внутрен.	Охлажд. (Hi/Me/Lo)	7.8 / 5.6 / 5.3 / 4.8	7.9 / 6.0 / 5.3 / 5.0	10.1 / 6.4 / 5.4 / 5.0	11.3 / 7.8 / 6.0 / 5.3
		Нагрев (Hi/Me/Lo)	9.8 / 6.3 / 5.0 / 4.5	10.6 / 6.5 / 5.1 / 4.6	12.8 / 9.4 / 6.1 / 4.8	13.5 / 10.2 / 7.5 / 6.2
		Охлаждение/Нагрев	29.5 / 25.6	32.1 / 25.6	31.5 / 27.8	36.0 / 36.0
Габариты	Внутрен.		294 x 798 x 229			
	Наружн.	ВхШхГ	540 x 780(+62) x 290		640 x 800(+71) x 290	
Вес нетто	Внутрен. / Наружн.	кг	9.5 / 31.5		9.5 / 34.5	
Диам. труб.	Жидкость/газ	ø мм (дюйм)	6.35(1/4") / 9.52(3/8")			
Максимальная длина трассы		м	Макс. 15			
Макс. перепад между блоками	Наружный выше/ниже	м	Макс. 10 / Макс. 10			
Диапазон рабочих температур	Охлаждение	°C	-15~46			
	Нагрев	°C	-15~24			
Воздушный фильтр (количество)			Противоаллергенный фильтр x 1, Фотокаталитический моющийся дезодорирующий фильтр x 1			

Данные измерены при следующих условиях(ISO-T1). Охлаждение: температура в помещении 27°CDB, 19°CWB, наружная температура 35°CDB. Нагрев: температура в помещении 20°CDB, наружная температура 7°CDB, 6°CWB.

* Показывает значение в беззвонной камере. При работе эти значения немного выше из-за условий окружающей среды.

SRK-ZR

Настенный кондиционер



SRK63ZR-S, SRK71ZR-S, SRK80ZR-S



SRK71ZR-S может быть выбран для использования в качестве внутреннего блока в комплекте с наружными блоками SCM100/125 Multi system.

Длина трубопровода для подачи хладагента

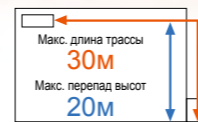

SRK63ZR-S
SRK71ZR-S
SRK80ZR-S

RC-E5 RC-EX1 RCH-E3
(опция)
Только с адаптером SC-BIKN-E

Стандартная комплектация

SRC63ZR-S

SRC71ZR-S SRC80ZR-S

ФУНКЦИИ

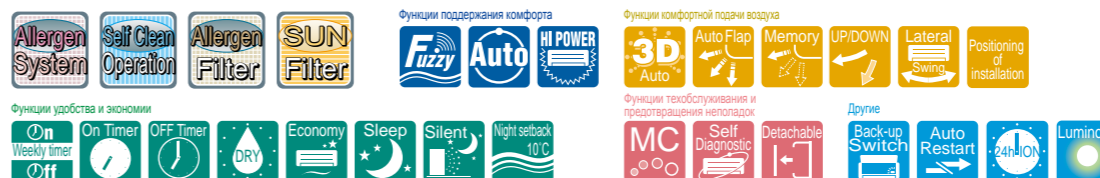

ХАРАКТЕРИСТИКИ

Внутренний блок			SRK63ZR-S	SRK71ZR-S	SRK80ZR-S
Наружный блок			SRC63ZR-S	SRC71ZR-S	SRC80ZR-S
Электроснабжение			1 фаза, 220 - 240 В, 50 Гц		
Номинальная холодопроизводительность (Мин-Макс)		кВт	6.3 (1.2~7.1)	7.1 (2.3~7.7)	8.0 (2.3~ 9.0)
Номинальная тепловая производительность (Мин-Макс)		кВт	7.1 (0.8~9.0)	8.0 (2.0~10.0)	9.0 (2.1~10.5)
Потребляемая мощность		кВт	1.85 / 1.74	2.05 / 2.06	2.35 / 2.40
EER/COP		Охлаждение/Нагрев	3.41 / 4.08	3.46 / 3.88	3.40 / 3.75
Пусковой ток		220/230/240 В	8.5 / 8.1 / 7.8	9.6 / 9.1 / 8.8	11.1 / 10.6 / 10.2
Макс. потребляемый ток			14.5	17	17
*Уровень шума	Внутрен.	Охлаждение/Нагрев	58 / 58	58 / 60	62 / 62
	Наружн.	Охлаждение/Нагрев	67 / 66	65 / 63	68 / 67
*Уровень звукового давления	Внутрен.	Охлажд. (Hi/Me/Lo)	44 / 39 / 35 / 25	44 / 41 / 37 / 25	47 / 44 / 39 / 26
		Нагрев (Hi/Me/Lo)	44 / 38 / 34 / 28	46 / 39 / 35 / 28	47 / 41 / 36 / 29
		Охлаждение/Нагрев	54 / 54	53 / 51	56 / 55
Воздушный поток	Внутрен.	Охлажд. (Hi/Me/Lo)	20.5 / 18.1 / 15.7 / 10.4	20.5 / 18.6 / 16.2 / 10.4	23.5 / 20.2 / 17.5 / 10.4
		Нагрев (Hi/Me/Lo)	23.5 / 19.0 / 16.5 / 13.1	25.5 / 19.8 / 17.3 / 13.3	26.5 / 21.3 / 18.4 / 13.5
		Охлаждение/Нагрев	41.5 / 41.5	55.0 / 43.5	63.0 / 49.5
Габариты	Внутрен.		339 x 1197 x 262		
	Наружн.	ВхШхГ	640 x 800(+71) x 290		750 x 880(+88) x 340
Вес нетто	Внутрен. / Наружн.	кг	15.5 / 45		15.5 / 57
Диам. труб.	Жидкость/газ	ø мм (дюйм)	6.35(1/4") / 12.7(1/2")		
Максимальная длина трассы		м	Макс. 30		
Макс. перепад между блоками	Наружный выше/ниже	м	Макс.20 / Макс.20		
Диапазон рабочих температур	Охлаждение	°C	-15~46		
	Нагрев	°C	-15~24		
Воздушный фильтр (количество)			Противоаллергенный фильтр x 1, Фотокаталитический моющийся дезодорирующий фильтр x 1		

Данные измерены при следующих условиях(ISO-T1). Охлаждение: температура в помещении 27°CDB, 19°CWB, наружная температура 35°CDB. Нагрев: температура в помещении 20°CDB, наружная температура 7°CDB, 6°CWB.

* Показывает значение в беззвонной камере. При работе эти значения немного выше из-за условий окружающей среды.

SRK-ZMX

Настенный кондиционер



SRK20ZMX-S, SRK25ZMX-S, SRK35ZMX-S
SRK50ZMX-S, SRK60ZMX-S



Все модели SRK-ZMX могут быть выбраны для использования в качестве внутренних блоков в комплекте с наружными блоками SCM Multi system.



SRK50/60ZMX могут быть выбраны для использования в качестве внутренних блоков в комплекте с наружными блоками V Multi system (PAC).



Стандартная комплектация

RC-E5 RC-EX1 RCH-E3 (опция)

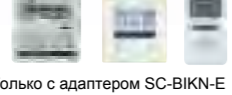

Только с адаптером SC-BIKN-E



SRC20ZMX-S, SRC25ZMX-S, SRC35ZMX-S



SRC50ZMX-S, SRC60ZMX-S

ФУНКЦИИ



Длина трубопровода для подачи хладагента

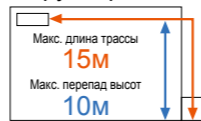

SRK20ZMX-S
SRK25ZMX-S
SRK35ZMX-S

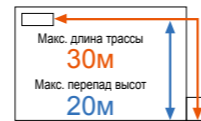

SRK50ZMX-S
SRK60ZMX-S

ХАРАКТЕРИСТИКИ

Внутренний блок			SRK20ZMX-S	SRK25ZMX-S	SRK35ZMX-S	SRK50ZMX-S	SRK60ZMX-S	
Наружный блок			SRC20ZMX-S	SRC25ZMX-S	SRC35ZMX-S	SRC50ZMX-S	SRC60ZMX-S	
Электропитание			1 фаза, 220 - 240 В, 50 Гц					
Номинальная холодопроизводительность (Мин-Макс)	кВт		2.0 (0.9~3.1)	2.55 (0.9~3.2)	3.5 (0.9~4.1)	5.0 (1.1~5.8)	6.1 (1.1~6.8)	
Номинальная тепловая производительность (Мин-Макс)	кВт		2.5 (0.9~4.3)	3.13 (0.9~4.7)	4.3 (0.9~5.1)	6.0 (0.6~7.7)	6.8 (0.6~8.2)	
Потребляемая мощность	кВт		0.35 / 0.45	0.49 / 0.595	0.845 / 0.96	1.30 / 1.36	1.87 / 1.67	
EER/COP	Охлаждение/Нагрев		5.71 / 5.56	5.20 / 5.26	4.14 / 4.48	3.85 / 4.41	3.26 / 4.07	
Пусковой ток	220/230/240 В		2.4 / 2.3 / 2.2	3.1 / 2.9 / 2.8	4.6 / 4.4 / 4.2	6.2 / 6.0 / 5.7	8.6 / 8.2 / 7.9	
Макс. потребляемый ток		А	8	8	8	15	15	
* Уровень шума	Внутрен.	Охлаждение/Нагрев	53 / 54	55 / 58	58 / 59	60 / 64	64 / 64	
	Наружн.	Охлаждение/Нагрев	60 / 59	60 / 60	63 / 62	63 / 63	65 / 64	
* Уровень звукового давления	Внутрен.	Охлажд. (Hi/Me/Lo)	39 / 30 / 24 / 21	41 / 31 / 25 / 22	43 / 33 / 25 / 22	47 / 40 / 27 / 25	51 / 41 / 29 / 25	
	Наружн.	Нагрев (Hi/Me/Lo)	38 / 33 / 25 / 21	41 / 34 / 27 / 21	42 / 35 / 27 / 22	48 / 40 / 33 / 26	48 / 41 / 34 / 27	
Воздушный поток	Внутрен.	Охлажд. (Hi/Me/Lo)	11.5 / 8.0 / 6.3 / 5.0	12.5 / 9.0 / 6.3 / 5.0	13.5 / 9.5 / 6.5 / 5.0	13.5 / 11.0 / 8.0 / 7.0	14.5 / 12.5 / 8.5 / 7.0	
	Наружн.	Нагрев (Hi/Me/Lo)	12.0 / 9.5 / 7.0 / 6.3	13.0 / 10.0 / 7.5 / 6.3	14.0 / 11.0 / 8.0 / 6.5	17.0 / 14.5 / 10.5 / 8.0	17.5 / 15.0 / 11.0 / 8.5	
Габариты	Внутрен.	Охлаждение/Нагрев	29.5 / 27.0	29.5 / 27.0	32.5 / 29.5	39.0 / 33.0	41.5 / 39.0	
	Наружн.	ВхШГ	309 x 890 x 220					
Вес нетто	Внутрен. / Наружн.	мм	595 x 780(+62) x 290		640 x 800(+71) x 290			
Диам. труб.	Жидкость/газ	Ø мм (дюйм)	6.35(1/4") / 9.52(3/8")				6.35(1/4") / 12.7(1/2")	
Максимальная длина трассы		м	Макс.15				Макс. 30	
Макс. перепад между блоками	Наружный выше/ниже	м	Макс.10 / Макс.10				Макс.20 / Макс.20	
Диапазон рабочих температур	Охлаждение	°C	-15~46					
	Нагрев	°C	-15~24					
Воздушный фильтр (количество)			Противоаллергенный фильтр x 1, Фотокаталитический моющийся дезодорирующий фильтр x 1					

Данные измерены при следующих условиях(ISO-T1). Охлаждение: температура в помещении 27°CDB, 19°CWB, наружная температура 35°CDB. Нагрев: температура в помещении 20°CDB, наружная температура 7°CDB, 6°CWB.

* Показывает значение в беззвонной камере. При работе эти значения немного выше из-за условий окружающей среды.

SRK-HG

Настенный кондиционер



SRK20HG-S, SRK28HG-S, SRK40HG-S

Длина трубопровода для подачи хладагента

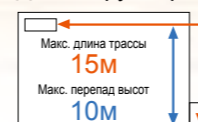

SRK20HG-S
SRK28HG-S
SRK40HG-S



Стандартная комплектация



SRC20HG-S, SRC28HG-S,
SRC40HG-S

ФУНКЦИИ



ХАРАКТЕРИСТИКИ

Внутренний блок			SRK20HG-S	SRK28HG-S	SRK40HG-S
Наружный блок			SRC20HG-S	SRC28HG-S	SRC40HG-S
Электропитание			1 фаза, 220 - 240 В, 50 Гц		
Номинальная холодопроизводительность (Мин-Макс)	кВт		2.07	2.6	3.6
Номинальная тепловая производительность (Мин-Макс)	кВт		2.22	2.8	3.92
Потребляемая мощность	кВт		0.64 / 0.61	0.81 / 0.77	1.12 / 1.15
EER/COP	Охлаждение/Нагрев		3.23 / 3.64	3.21 / 3.64	3.21 / 3.41
Пусковой ток	220/230/240 В	А	18.9	17.2	25.2
* Уровень шума	Внутрен.	Охлаждение/Нагрев	52 / 52	55 / 56	56 / 57
	Наружн.	Охлаждение/Нагрев	60 / 60	60 / 60	63 / 66
* Уровень звукового давления	Внутрен.	Охлажд. (Hi/Me/Lo)	34 / 30 / 27	39 / 33 / 30	40 / 38 / 34
	Наружн.	Нагрев (Hi/Me/Lo)	34 / 31 / 27	40 / 33 / 29	40 / 38 / 34
Воздушный поток	Внутрен.	Охлажд. (Hi/Me/Lo)	46 / 46	46 / 46	49 / 52
	Наружн.	Нагрев (Hi/Me/Lo)	7.5	8.5	9.0
Габариты	Внутрен.	м³/мин	7.5	10.0	10.0
	Наружн.	Охлаждение/Нагрев	27.0 / 27.0	29.0 / 29.0	32.0 / 32.0
Вес нетто	Внутрен.	мм	268 x 790 x 199		
	Наружн.	ВхШГ	540 x 780(+62) x 290		
Диам. труб.	Жидкость/газ	Ø мм (дюйм)	6.35(1/4") / 9.52(3/8")		
Максимальная длина трассы		м	Макс. 15		
Макс. перепад между блоками	Наружный выше/ниже	м	Макс. 10 / Макс. 10		
Диапазон рабочих температур	Охлаждение	°C	-15~43		
	Нагрев	°C	-5~21		
Воздушный фильтр (количество)			Естественный ферментный фильтр x 1 Фотокаталитический моющийся дезодорирующий фильтр x 1		

Данные измерены при следующих условиях(ISO-T1). Охлаждение: температура в помещении 27°CDB, 19°CWB, наружная температура 35°CDB. Нагрев: температура в помещении 20°CDB, наружная температура 7°CDB, 6°CWB.

* Показывает значение в беззвонной камере. При работе эти значения немного выше из-за условий окружающей среды.

SRK-HE

Настенный кондиционер



SRK50HE-S1, SRK56HE-S1



Стандартная комплектация



SRK63HE-S1, SRK71HE-S1



Стандартная комплектация

Длина трубопровода для подачи хладагента

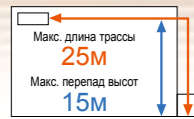

SRK50HE-S1 SRK63HE-S1
SRK56HE-S1 SRK71HE-S1



SRC50HE-S1, SRC56HE-S1, SRC63HE-S1



SRC71HE-S1



Пульт RC-E1R
опция для
SRK63HE-S1
SRK71HE-S1

ФУНКЦИИ

ХАРАКТЕРИСТИКИ

Внутренний блок		SRK50HE-S1	SRK56HE-S1	SRK63HE-S1	SRK71HE-S1
Наружный блок		SRC50HE-S1	SRC56HE-S1	SRC63HE-S1	SRC71HE-S1
Электроснабжение		1 фаза, 220 - 240 В, 50 Гц			
Номинальная холодопроизводительность (Мин-Макс)		кВт 4.7	5.1	6.3	7.1
Номинальная тепловая производительность (Мин-Макс)		кВт 5.3	5.8	6.7	7.5
Потребляемая мощность		кВт 1.41 / 1.40	1.59 / 1.58	2.19 / 1.85	2.21 / 2.07
EER/COP		Охлаждение/Нагрев 3.33 / 3.79	3.21 / 3.67	2.88 / 3.62	3.21 / 3.62
Пусковой ток		220/230/240 В А 39.6	45.2	53	49
*Уровень шума	Внутрен.	Охлаждение/Нагрев 58 / 61	59 / 61	59 / 60	57 / 60
	Наружн.	Охлаждение/Нагрев 63 / 64	64 / 65	65 / 65	69 / 70
*Уровень звукового давления	Внутрен.	Охлажд. (Hi/Me/Lo) дБ(A) 43 / 39 / 34	44 / 40 / 35	44 / 40 / 37	45 / 41 / 38
		Нагрев (Hi/Me/Lo) 44 / 39 / 35	44 / 39 / 35	45 / 41 / 37	46 / 41 / 38
	Наружн.	Охлажд. (Hi/Me/Lo) 47 / 49	49 / 51	49 / 49	54 / 55
		Охлажд. (Hi/Me/Lo) 10.0	11.0	18.0	19.0
Воздушный поток	Внутрен.	Нагрев (Hi/Me/Lo) м³/мин 12.5	12.5	20.5	21.0
	Наружн.	Охлаждение/Нагрев 38.0 / 38.0	38.0 / 38.0	42.0 / 42.0	60.0 / 60.0
Габариты	Внутрен.	ВхШхГ мм 298 x 840 x 259	318 x 1098 x 248		
	Наружн.	ВхШхГ мм 640 x 850(+65) x 290	750 x 880(+88) x 340		
Вес нетто	Внутрен. / Наружн.	кг 12 / 44	12 / 44	15 / 47	15 / 68
Диам. труб.	Жидкость/газ	φ мм (дюйм) 6.35(1/4") / 12.7(1/2")			
Максимальная длина трассы		Макс. 25 м			
Макс. перепад между блоками	Наружный выше/ниже	Макс. 15 / Макс. 15 м			
Диапазон рабочих температур	Охлаждение	°C -15~43			
	Нагрев	°C -5~21			
Воздушный фильтр (количество)		Естественный ферментный фильтр x 1 Фотокаталитический моющийся дезодорирующий фильтр x 1			

Данные измерены при следующих условиях(ISO-T1). Охлаждение: температура в помещении 27°CDB, 19°CWB, наружная температура 35°CDB. Нагрев: температура в помещении 20°CDB, наружная температура 7°CDB, 6°CWB.
* Показывает значение в беззвонной камере. При работе эти значения немного выше из-за условий окружающей среды.

SRF-ZMX

Напольный кондиционер



RC-E5 RC-E1 RCH-E3 (опция)

Только с адаптером SC-BIKN-E

Стандартная комплектация



SRC25ZMX-S, SRC35ZMX-S



SRC50ZMX-S



SRF25ZMX-S, SRF35ZMX-S, SRF50ZMX-S

Наивысший КПД из всех кондиционеров этого класса

Исследования и разработки, основанные на нашем опыте, позволили нам создать напольный кондиционер с наивысшим уровнем КПД среди устройств этого класса. Все модели соответствуют классу энергопотребления "А" с большим запасом. Комнатные блоки имеют абсолютно новый дизайн с оптимальным балансом направления воздуховыпускного отверстия и достаточного объема воздушного потока.

Single Multi Все кондиционеры серии SRF-ZMX могут использоваться в качестве внутренних блоков вместе с наружными блоками SCM Multi system.



ФУНКЦИИ

ХАРАКТЕРИСТИКИ

Внутренний блок		SRF25ZMX-S	SRF35ZMX-S	SRF50ZMX-S
Наружный блок		SRC25ZMX-S	SRC35ZMX-S	SRC50ZMX-S
Электроснабжение		1 фаза, 220 - 240 В, 50 Гц		
Номинальная холодопроизводительность (Мин-Макс)		кВт 2.5 (0.9~3.2)	3.5 (0.9~4.1)	5.0 (1.1~5.2)
Номинальная тепловая производительность (Мин-Макс)		кВт 3.4 (0.9~4.7)	4.5 (0.9~5.1)	6.0 (0.6~6.9)
Потребляемая мощность		кВт 0.521 / 0.723	0.890 / 1.124	1.390 / 1.540
EER/COP		Охлаждение/Нагрев 4.80 / 4.70	3.93 / 4.00	3.60 / 3.90
Пусковой ток		220/230/240 В А 3.6 / 3.4 / 3.3	5.2 / 4.9 / 4.7	7.1 / 6.8 / 6.5
Макс. потребляемый ток		8 А		
*Уровень шума	Внутрен.	Охлаждение/Нагрев 51 / 51	52 / 52	58 / 58
	Наружн.	Охлаждение/Нагрев 60 / 60	63 / 62	63 / 62
*Уровень звукового давления	Внутрен.	Охлажд. (Hi/Me/Lo) дБ(A) 40 / 32 / 29 / 26	41 / 34 / 32 / 28	46 / 42 / 35 / 32
		Нагрев (Hi/Me/Lo) 40 / 35 / 33 / 28	41 / 36 / 35 / 31	47 / 41 / 39 / 33
	Наружн.	Охлаждение/Нагрев 47 / 47	50 / 50	52 / 51
		Внутрен.	Охлажд. (Hi/Me/Lo) м³/мин 9.0 / 7.6 / 6.7 / 5.8	9.2 / 7.8 / 7.3 / 6.4
Воздушный поток	Наружн.	Охлаждение/Нагрев 10.5 / 8.2 / 7.7 / 6.6	10.7 / 8.3 / 8.1 / 7.4	12.0 / 10.0 / 9.4 / 7.6
	Наружн.	Охлаждение/Нагрев 29.5 / 27.0	32.5 / 29.5	39.0 / 33.0
Габариты	Внутрен.	600 x 860 x 238 мм		
	Наружн.	ВхШхГ мм 595 x 780(+62) x 290		
Вес нетто	Внутрен. / Наружн.	кг 18 / 35	19 / 35	19 / 45
Диам. труб.	Жидкость/газ	φ мм (дюйм) 6.35(1/4") / 9.52(3/8")		
Максимальная длина трассы		Макс. 15 м		
Макс. перепад между блоками	Наружный выше/ниже	Макс. 10 / Макс. 10 м		
Диапазон рабочих температур	Охлаждение	°C -15~46		
	Нагрев	°C -15~24		
Воздушный фильтр (количество)		Естественный ферментный фильтр x 1 Фотокаталитический моющийся дезодорирующий фильтр x 1		

Данные измерены при следующих условиях(ISO-T1). Охлаждение: температура в помещении 27°CDB, 19°CWB, наружная температура 35°CDB. Нагрев: температура в помещении 20°CDB, наружная температура 7°CDB, 6°CWB.
* Показывает значение в беззвонной камере. При работе эти значения немного выше из-за условий окружающей среды.

SRR-ZM

Канальный кондиционер



SRR25ZM-S, SRR35ZM-S



SRC25ZMX-S, SRC35ZMX-S

Длина трассы

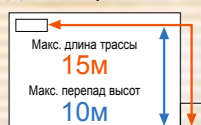

SRR25ZM-S, SRR35ZM-S

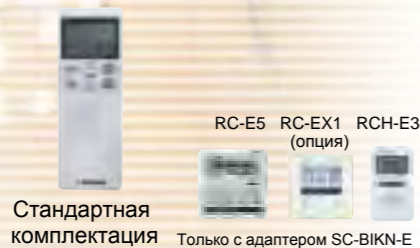

Стандартная комплектация Только с адаптером SC-BIKN-E



SRR25/35ZM могут использоваться в качестве внутреннего блока вместе с наружными блоками SCM Multi system.

Встроенный дренажный насос

Внутренние блоки оснащены встроенным дренажным насосом (напор 600 мм. водяного столба). Это позволяет прокладывать трубопровод в зависимости от места установки.

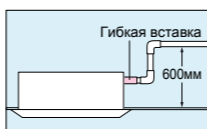

ОПЦИИ

Наименование	Состав	для SRR25ZM-S, 35ZM-S
Пленум	①	UT-SAT1EF
Нижний пленум (к-т)	②+③	UT-BAT1EF

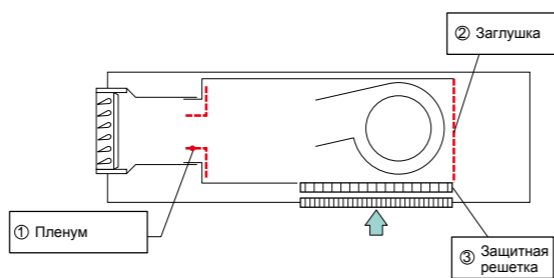

ФУНКЦИИ



ХАРАКТЕРИСТИКИ

		SRR25ZM-S	SRR35ZM-S
Внутренний блок		SRR25ZM-S	SRR35ZM-S
Наружный блок		SRC25ZMX-S	SRC35ZMX-S
Электроснабжение		1 фаза, 220 - 240 В, 50 Гц	
Номинальная холодопроизводительность (Мин-Макс)		кВт 2.5 (0.9~3.2)	кВт 3.5 (0.9~4.1)
Номинальная тепловая производительность (Мин-Макс)		кВт 3.4 (0.9~4.7)	кВт 4.2 (0.9~5.1)
Потребляемая мощность		кВт 0.58 / 0.75	кВт 1.08 / 1.10
EER/COP		Охлаждение/Нагрев 4.31 / 4.53	3.24 / 3.82
Пусковой ток		220/230/240 В 3.7 / 3.6 / 3.4	5.1 / 4.8 / 4.6
Макс. потребляемый ток		9	9
*Уровень шума	Внутрен.	Охлаждение/Нагрев 54 / 55	56 / 57
	Наружн.	Охлаждение/Нагрев 60 / 60	62 / 62
*Уровень звукового давления	Внутрен.	Охлажд. (Hi/Me/Lo) 40 / 35 / 29	42 / 37 / 30
	Наружн.	Нагрев (Hi/Me/Lo) 41 / 38 / 31	43 / 40 / 32
Воздушный поток	Внутрен.	Охлаждение/Нагрев 47 / 47	50 / 50
	Наружн.	Охлажд. (Hi/Me/Lo) м³/мин 8.5 / 7.0 / 5.0	9.0 / 7.5 / 5.5
		Нагрев (Hi/Me/Lo) 10.0 / 9.0 / 6.5	11.0 / 9.5 / 7.0
Габариты	Внутрен.	230 x 740 x 455	
	Наружн.	595 x 780(+62) x 290	
Вес нетто	Внутрен. / Наружн.	22 / 35 кг	
Диам. труб.	Жидкость/газ	6.35(1/4") / 9.52(3/8")	
Максимальная длина трассы	м	Макс. 15	
Макс. перепад между блоками	Наружный выше/ниже	Макс. 10 / Макс.10	
Диапазон рабочих температур	Охлаждение	-15~46	
	Нагрев	-15~21	
Воздушный фильтр (количество)		-	

Данные измерены при следующих условиях (ISO-T1). Охлаждение: температура в помещении 27°CDB, 19°CWB, наружная температура 35°CDB. Нагрев: температура в помещении 20°CDB, наружная температура 7°CDB, 6°CWB.

* Показывает значение в беззвонной камере. При работе эти значения немного выше из-за условий окружающей среды.

FDTC-VF

Кассетный кондиционер



Встраивается в стандартный потолок 600x600



FDTC25VF, FDTC35VF, FDTC40VF, FDTC50VF, FDTC60VF

Система индивидуального контроля положения заслонок

В соответствии с температурой в помещении можно задать одно из четырех направлений воздушного потока с помощью индивидуальной регулировки положений заслонок. Благодаря этой возможности обслуживаемая зона становится шире.



Система контроля положения заслонок

Каждая заслонка может быть установлена под своим углом.



Встроенный дренажный насос

Внутренние блоки оснащены встроенным дренажным насосом (напор 600 мм. водяного столба). Это позволяет прокладывать трубопровод в зависимости от места установки.

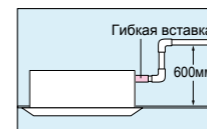

Забор наружного воздуха

Вставка TC-OAS-E (опция) Фланец TC-OAD-E (опция)

Использование вставки, поставляемой отдельно, позволяет забирать воздух снаружи.

Использование одного фланца: до 1.3 м³/мин. наружного воздуха.
Использование двух фланцев: от 1.3 до 2.6 м³/мин. наружного воздуха.



Дистанционное проводное управление (опция)



RC-EX1A RC-E5 RCH-E3

Дистанционное беспроводное управление (опция)



RCN-TC-24W-ER



SRC25ZMX-S, SRC35ZMX-S



SRC40ZMX-S, SRC50ZMX-S, SRC60ZMX-S

Длина трубопровода для подачи хладагента



FDTC25VF, FDTC35VF

Длина трубопровода для подачи хладагента



FDTC40VF, FDTC50VF, FDTC60VF

ФУНКЦИИ



ХАРАКТЕРИСТИКИ

		FDTC25VF	FDTC35VF	FDTC40VF	FDTC50VF	FDTC60VF
Внутренний блок						
Наружный блок		SRC25ZMX-S	SRC35ZMX-S	SRC40ZMX-S	SRC50ZMX-S	SRC60ZMX-S
Электроснабжение		1 фаза, 220 - 240 В, 50 Гц				
Номинальная холодопроизводительность (Мин-Макс)		кВт 2.55 (0.9 ~ 3.2)	3.6 (0.9 ~ 4.1)	4.0 (1.1 ~ 4.7)	5.0 (1.1 ~ 5.6)	5.6 (1.1 ~ 6.3)
Номинальная тепловая производительность (Мин-Макс)		кВт 3.45 (0.9 ~ 4.7)	4.25 (0.9 ~ 5.1)	4.5 (0.6 ~ 5.4)	5.4 (0.6 ~ 6.3)	6.7 (0.6 ~ 6.7)
Потребляемая мощность		Охлаждение/Нагрев кВт 0.6 / 0.84	1.07 / 1.16	1.04 / 1.10	1.56 / 1.45	1.99 / 2.07
EER/COP		Охлаждение/Нагрев 4.25 / 4.11	3.36 / 3.66	3.85 / 4.09	3.21 / 3.72	2.81 / 3.24
Пусковой ток		220/230/240 В 4.1 / 4.0 / 3.8	5.3 / 5.1 / 4.9	5.0	5.0	5.0
Макс. потребляемый ток		9	9	12	14	14
*Уровень шума	Внутрен.	Охлаждение/Нагрев 56	58	60	60	60
	Наружн.	Охлаждение/Нагрев 56	58	63	63	64
*Уровень звукового давления	Внутрен.	Охлажд. (Hi/Me/Lo) 36 / 32 / 29	40 / 36 / 30	42 / 36 / 30	42 / 36 / 30	46 / 39 / 30
	Наружн.	Нагрев (Hi/Me/Lo) 38 / 33 / 29.5	42 / 35 / 32	42 / 36 / 32	42 / 36 / 32	46 / 39 / 32
Воздушный поток	Внутрен.	Охлаждение/Нагрев 47 / 47	50 / 50	50 / 50	54 / 50	54 / 54
	Наружн.	Охлажд. (Hi/Me/Lo) м³/мин 9 / 8 / 6.5	9.5 / 9 / 7	11.5 / 9 / 7	11.5 / 9 / 7	13.5 / 10 / 7
		Нагрев (Hi/Me/Lo) 9.5 / 8.5 / 7.0	10 / 9 / 8	11.5 / 9 / 8	11.5 / 9 / 8	13.5 / 10 / 8
Габариты	Внутрен.	Блок : 248 x 570 x 570 Панель : 35 x 700 x 700				
	Наружн.	ВхШхГ мм 595 x 780(+62) x 290				
Вес нетто	Внутрен. / Наружн.	18.5 (Блок : 15 Панель : 3.5) / 35 кг				
Диам. труб.	Жидкость/газ	6.35(1/4") / 9.52(3/8")				
Максимальная длина трассы	м	Макс. 15				
Макс. перепад между блоками	Наружный выше/ниже	Макс. 10 / Макс.10				
Диапазон рабочих температур	Охлаждение	-15~46				
	Нагрев	-15~21				
Панель		TC-PSA-25W-E (опция)				

Данные измерены при следующих условиях (ISO-T1). Охлаждение: температура в помещении 27°CDB, 19°CWB, наружная температура 35°CDB.

Нагрев: температура в помещении 20°CDB, наружная температура 7°CDB, 6°CWB.

* Показывает значение в беззвонной камере. При работе эти значения немного выше из-за условий окружающей среды.

※ Можно выбрать работу с максимальной мощностью. Уровень шума: дБ(А):25VF(Охлаждение:38 Нагрев:39), 35VF(Охлаждение:41 Нагрев:43), 40/50/60VF(Охлаждение:47 Нагрев:47), Воздушный поток м³/мин:25VF(Охлаждение:10 Нагрев:10.5), 35VF(Охлаждение:11 Нагрев:11.5), 40/50/60VF(Охлаждение:13.5 Нагрев:13.5)

Инверторная мультисплит система



Мультисплит система позволяет использовать один наружный блок для подключения до шести внутренних блоков.

Настенный кондиционер SRK (ZMX, ZR)

Канальный кондиционер SRR

Кассетный кондиционер FDTC

Напольный кондиционер SRF

Кондиционер припотолочного типа FDE

Кондиционер канального типа FDUM

Встраивается в стандартный потолок 600x600

Наружные блоки



SCM40ZM-S, SCM45ZM-S, SCM50ZM-S1, SCM60ZM-S1

SCM71ZM-S1, SCM80ZM-S1

SCM100ZM-S1, SCM125ZM-S1

Наивысший КПД среди кондиционеров этого класса

Наши модели SCM40~80ZM-S имеют наивысший КПД (коэффициент полезного действия) среди кондиционеров этого класса во всем диапазоне выбора наружных и внутренних блоков. В наружном блоке используются новейшие компрессоры с новым инверторным управлением (векторным управлением) и новый M-образный профиль. Внутренние блоки серии SRK являются наиболее современными, совместимы как с одиночными, так и с мультисплит системами, в них используется новый теплообменник и усовершенствованная система подачи воздуха.

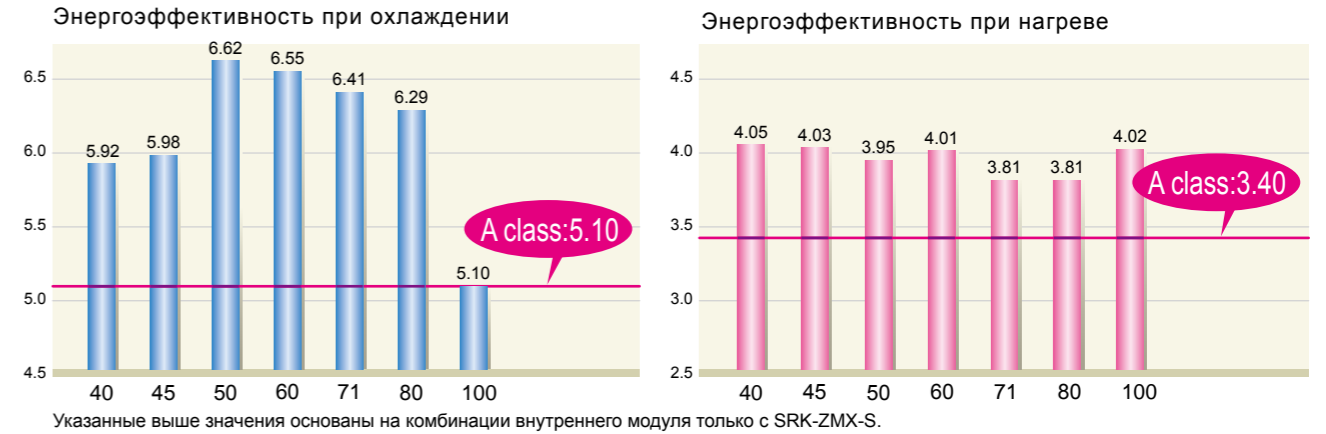

ДЛИНА КОММУНИКАЦИЙ

Ниже указана максимальная длина трубопровода для подачи хладагента и максимальный перепад высот между внутренними и наружными блоками.

	SCM40/45ZM-S	SCM50/60ZM-S1	SCM71/80ZM-S1	SCM100/125ZM-S1
Длина для одного внутреннего блока	не более 25 м	не более 25 м	не более 25 м	не более 25 м
Общая длина для всех помещений	не более 30 м	не более 40 м	не более 70 м	не более 90 м
Перепад высот	Внутренний блок ниже (А)	не более 15 м	не более 15 м	не более 20 м
	Внутренний блок выше (В)	не более 15 м	не более 15 м	не более 20 м
	Макс. перепад высот внутренних блоков (С)	не более 25 м	не более 25 м	не более 25 м
Длина трубопровода для подачи хладагента с заводской заправкой	не более 30 м	не более 40 м	не более 40 м	не более 50 м

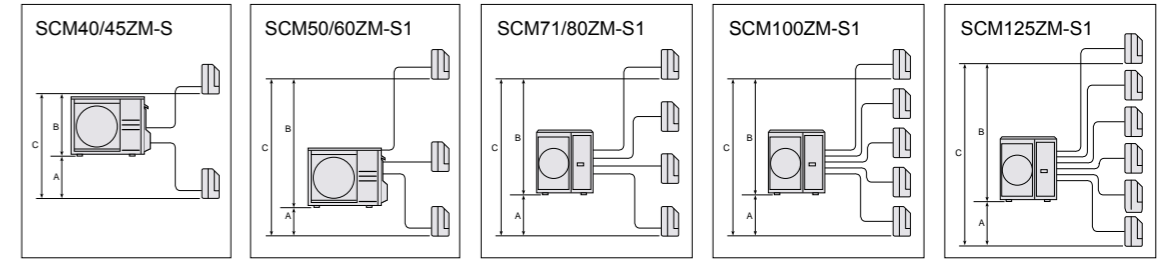

ХАРАКТЕРИСТИКИ НАРУЖНОГО БЛОКА

Параметры	Модель	На 2 комнаты		На 3 комнаты		На 4 комнаты		На 5 комнат	На 6 комнат
		SCM40ZM-S	SCM45ZM-S	SCM50ZM-S1	SCM60ZM-S1	SCM71ZM-S1	SCM80ZM-S1	SCM100ZM-S1	SCM125ZM-S1
Электропитание		1 фаза, 220 - 240 В, 50 Гц							
Холодопроизводительность (Мин-Макс)	кВт	4.0(1.8~5.9)	4.5(1.8~6.4)	5.0(1.8~7.1)	6.0(1.8~7.5)	7.1(1.8~8.8)	8.0(1.8~9.2)	10.0(1.8~12.0)	12.5(1.8~14.0)
Тепл. производительность (Мин-Макс)	кВт	4.5(1.4~6.9)	5.6(1.4~7.4)	6.0(1.4~7.5)	6.8(1.5~7.8)	8.6(1.5~9.4)	9.3(1.5~9.8)	12.0(1.5~13.5)	13.5(1.5~14.0)
Потребляемая мощность	Охлажд. кВт	0.84(0.49~1.90)	1.04(0.49~2.14)	1.08(0.50~2.15)	1.43(0.50~2.39)	1.74(0.48~2.75)	2.16(0.48~2.83)	2.86(0.65~4.03)	3.90(0.65~4.80)
	Нагрев кВт	0.90(0.47~2.30)	1.20(0.47~2.57)	1.31(0.48~2.58)	1.51(0.60~3.00)	2.00(0.60~3.35)	2.26(0.26~3.43)	2.93(0.70~3.40)	3.25(0.70~3.42)
EER	Охлажд.	4.76	4.33	4.63	4.2	4.08	3.70	3.50	3.21
COP	Нагрев	5.00	4.67	4.58	4.5	4.30	4.12	4.10	4.15
Пусковой ток (макс.)	А	4.1/4.0/3.8(14)	5.5/5.3/5.1(14)	6.0/5.8/5.5(15)	7.1/6.8/6.6(17)	9.2/8.8/8.4(20)	10.4/10.0/9.5(20)	13.3/12.8/12.2(29)	17.7/17.0/16.3(29)
Уровень шума*	Охлажд. дБ(А)	60	60	62	63	65	66	68	69
	Нагрев дБ(А)	62	62	65	65	66	66	71	72
Уровень звукового* давления	Охлажд. дБ(А)	47	47	49	50	52	54	56	57
	Нагрев дБ(А)	48	49	52	52	54	54	59	60
Воздушный поток	Охлажд. м³/мин	40.0	40.0	41.0	42.0	56.0	56.0	75.0	75.0
	Нагрев м³/мин	40.0	40.0	41.0	42.0	56.0	56.0	75.0	82.0
Габариты (ВХШХГ)	мм	640x850(+65)x290				750x880(+73)x340		945x970(+73)x370	
Вес нетто	кг	47	47	48	49	62		92	
Диапазон рабочих температур	Охлажд. °C	-15~43							
	Нагрев °C	-15~24							
Мощность внутренних блоков	кВт	6.0	7.0	8.5	11.0	12.5	13.5	16.0	19.5

Данные измерены при следующих условиях(ISO-T1). Охлаждение: температура в помещении 27°CDB, 19°CWB, наружная температура 35°CDB. Нагрев: температура в помещении 20°CDB, наружная температура 7°CDB, 6°CWB.

* Показывает значение в беззвонной камере. При работе эти значения немного выше из-за условий окружающей среды.

Мультисплит система ВНУТРЕННИЕ БЛОКИ

SRK-ZMX

Настенный кондиционер



Стандартная комплектация

ФУНКЦИИ

Функции поддержки комфорта: Self Clean Operation, Allergen Filter, SUN Filter, Fuzzy, Auto, HI POWER, 3D Auto, Auto Flap, Memory, UP/DOWN, Lateral Swing, Positioning of installation.

Функции комфортной подачи воздуха: MC, Self Diagnostic, Detachable, Back-up Switch, Auto Restart, 24h ON, Luminous.

Функции удобства и экономии: Weekly timer, 24h Timer, On Timer, OFF Timer, DRY, Economy, Sleep, Night setback 10°C.

Функции техобслуживания и предотвращения неполадок: MC, Self Diagnostic, Detachable, Back-up Switch, Auto Restart, 24h ON, Luminous.

Другие: Back-up Switch, Auto Restart, 24h ON, Luminous.

RC-E5 RC-EX1 RCH-E3 (опция)



Только с адаптером SC-BIKN-E

ХАРАКТЕРИСТИКИ

Параметры	Модель	SRK20ZMX-S	SRK25ZMX-S	SRK35ZMX-S	SRK50ZMX-S	SRK60ZMX-S
Холодопроизводительность	кВт	2.0	2.5	3.5	5.0	6.0
Тепловая производительность	кВт	3.0	3.4	4.5	5.8	6.8
* Уровень шума	Охлаждение	дБ(А)	53	55	58	60
	Нагрев	дБ(А)	54	58	59	64
* Уровень звукового давления	Охл. (Hi/Me/Lo/Ulo)	дБ(А)	39 / 30 / 21	41 / 31 / 22	43 / 33 / 22	47 / 40 / 27
	Нагр. (Hi/Me/Lo/Ulo)	дБ(А)	38 / 33 / 25	41 / 34 / 27	42 / 35 / 27	48 / 40 / 33
Воздушный поток	Охл. (Hi/Me/Lo/Ulo)	м³/мин	11.5 / 8.0 / 5.0	12.5 / 9.0 / 5.0	13.5 / 9.5 / 5.0	14.5 / 11.0 / 8.0
	Нагр. (Hi/Me/Lo/Ulo)	м³/мин	12.0 / 9.5 / 7.5	13.0 / 10.0 / 7.5	14.0 / 11.0 / 8.0	17.0 / 14.5 / 10.5
Габариты (ВХШХГ)	мм	309X890X220				
Вес нетто	кг	13.5				
Диам. труб.	Жидкость / Газ	6.35(1/4") / 9.52(3/8")		6.35(1/4") / 12.7(1/2")		
Воздушный фильтр (количество)		Противоаллергенный фильтр X 1, Фотокаталитический моющийся дезодорирующий фильтр X 1				

Данные измерены при следующих условиях(ISO-T1). Охлаждение: температура в помещении 27°CDB, 19°CWB, наружная температура 35°CDB. Нагрев: температура в помещении 20°CDB, наружная температура 7°CDB, 6°CWB. * Показывает значение в беззвонной камере. При работе эти значения немного выше из-за условий окружающей среды.

SRK-ZR

Настенный кондиционер



Стандартная комплектация

ФУНКЦИИ

Функции поддержки комфорта: Self Clean Operation, Allergen Filter, SUN Filter, Fuzzy, Auto, HI POWER, 3D Auto, Auto Flap, Memory, UP/DOWN, Lateral Swing, Positioning of installation.

Функции комфортной подачи воздуха: MC, Self Diagnostic, Detachable, Back-up Switch, Auto Restart, 24h ON, Luminous.

Функции удобства и экономии: Weekly timer, 24h Timer, On Timer, OFF Timer, DRY, Economy, Sleep, Night setback 10°C.

Функции техобслуживания и предотвращения неполадок: MC, Self Diagnostic, Detachable, Back-up Switch, Auto Restart, 24h ON, Luminous.

Другие: Back-up Switch, Auto Restart, 24h ON, Luminous.

RC-E5 RC-EX1 RCH-E3 (опция)



Только с адаптером SC-BIKN-E

ХАРАКТЕРИСТИКИ

Параметры	Модель	SRK71ZR-S
Холодопроизводительность	кВт	7.1
Тепловая производительность	кВт	8.0
* Уровень шума	Охлаждение	дБ(А)
	Нагрев	дБ(А)
* Уровень звукового давления	Охл. (Hi/Me/Lo/Ulo)	дБ(А)
	Нагрев (Hi/Me/Lo/Ulo)	дБ(А)
Воздушный поток	Охл. (Hi/Me/Lo/Ulo)	м³/мин
	Нагрев (Hi/Me/Lo/Ulo)	м³/мин
Габариты (ВХШХГ)	мм	339X1197X262
Вес нетто	кг	15.5
Диам. труб.	Жидкость / Газ	6.35(1/4") / 15.88(5/8")
Воздушный фильтр (количество)		Противоаллергенный фильтр X 1, Фотокаталитический моющийся дезодорирующий фильтр X 1

Данные измерены при следующих условиях(ISO-T1). Охлаждение: температура в помещении 27°CDB, 19°CWB, наружная температура 35°CDB. Нагрев: температура в помещении 20°CDB, наружная температура 7°CDB, 6°CWB. * Показывает значение в беззвонной камере. При работе эти значения немного выше из-за условий окружающей среды.

SRK-ZM

Настенный кондиционер



Стандартная комплектация

ФУНКЦИИ

Функции поддержки комфорта: Self Clean Operation, Allergen Filter, SUN Filter, Fuzzy, Auto, HI POWER, 3D Auto, Auto Flap, Memory, UP/DOWN, Lateral Swing, Positioning of installation.

Функции комфортной подачи воздуха: MC, Self Diagnostic, Detachable, Back-up Switch, Auto Restart, 24h ON, Luminous.

Функции удобства и экономии: Weekly timer, 24h Timer, On Timer, OFF Timer, DRY, Economy, Sleep, Night setback 10°C.

Функции техобслуживания и предотвращения неполадок: MC, Self Diagnostic, Detachable, Back-up Switch, Auto Restart, 24h ON, Luminous.

Другие: Back-up Switch, Auto Restart, 24h ON, Luminous.

RC-E5 RC-EX1 RCH-E3 (опция)



Только с адаптером SC-BIKN-E

ХАРАКТЕРИСТИКИ

Параметры	Модель	SRK20ZM-S	SRK25ZM-S	SRK35ZM-S	SRK50ZM-S
Холодопроизводительность	кВт	2.0	2.5	3.5	5.0
Тепловая производительность	кВт	3.0	3.4	4.5	5.8
* Уровень шума	Охлаждение	дБ(А)	49	50	58
	Нагрев	дБ(А)	52	55	59
* Уровень звукового давления	Охл. (Hi/Me/Lo/Ulo)	дБ(А)	33 / 27 / 21	34 / 28 / 21	42 / 32 / 22
	Нагр. (Hi/Me/Lo/Ulo)	дБ(А)	36 / 31 / 24	39 / 31 / 24	43 / 37 / 25
Воздушный поток	Охл. (Hi/Me/Lo/Ulo)	м³/мин	7.8 / 5.6 / 4.8	7.9 / 6.0 / 5.0	10.1 / 6.4 / 5.0
	Нагр. (Hi/Me/Lo/Ulo)	м³/мин	9.8 / 6.3 / 5.0	10.6 / 6.5 / 5.1	12.8 / 9.4 / 6.1
Габариты (ВХШХГ)	мм	294X798X229			
Вес нетто	кг	9.5			
Диам. труб.	Жидкость / Газ	6.35(1/4") / 9.52(3/8")		6.35(1/4") / 12.7(1/2")	
Воздушный фильтр (количество)		Противоаллергенный фильтр X 1, Фотокаталитический моющийся дезодорирующий фильтр X 1			

Данные измерены при следующих условиях(ISO-T1). Охлаждение: температура в помещении 27°CDB, 19°CWB, наружная температура 35°CDB. Нагрев: температура в помещении 20°CDB, наружная температура 7°CDB, 6°CWB. * Показывает значение в беззвонной камере. При работе эти значения немного выше из-за условий окружающей среды.

SRF-ZMX

Напольный кондиционер



Стандартная комплектация

ФУНКЦИИ

Функции поддержки комфорта: Self Clean Operation, Enzyme Filter, SUN Filter, Fuzzy, Auto, HI POWER, Auto Flap, Memory, UP/DOWN, Air outlet selection.

Функции комфортной подачи воздуха: MC, Self Diagnostic, Detachable, Back-up Switch, Auto Restart, 24h ON, Luminous.

Функции удобства и экономии: Weekly timer, 24h Timer, On Timer, OFF Timer, DRY, Economy, Sleep, Night setback 10°C.

Функции техобслуживания и предотвращения неполадок: MC, Self Diagnostic, Detachable, Back-up Switch, Auto Restart, 24h ON, Luminous.

Другие: Back-up Switch, Auto Restart, 24h ON, Luminous.

RC-E5 RC-EX1 RCH-E3 (опция)



Только с адаптером SC-BIKN-E

ХАРАКТЕРИСТИКИ

Параметры	Модель	SRF25ZMX-S	SRF35ZMX-S	SRF50ZMX-S
Холодопроизводительность	кВт	2.5	3.5	5.0
Тепловая производительность	кВт	3.4	4.5	5.8
* Уровень шума	Охлаждение	дБ(А)	51	58
	Нагрев	дБ(А)	51	58
* Уровень звукового давления	Охл. (Hi/Me/Lo/Ulo)	дБ(А)	40 / 32 / 29 / 26	41 / 34 / 32 / 28
	Нагрев (Hi/Me/Lo/Ulo)	дБ(А)	40 / 35 / 33 / 28	41 / 36 / 35 / 31
Воздушный поток	Охл. (Hi/Me/Lo/Ulo)	м³/мин	9.0 / 7.6 / 6.7 / 5.8	9.2 / 7.8 / 7.3 / 6.4
	Нагрев (Hi/Me/Lo/Ulo)	м³/мин	10.5 / 8.2 / 7.7 / 6.6	10.7 / 8.3 / 8.1 / 7.4
Габариты (ВХШХГ)	мм	600X860X238		
Вес нетто	кг	18		
Диам. труб.	Жидкость / Газ	6.35(1/4") / 9.52(3/8")		6.35(1/4") / 12.7(1/2")
Воздушный фильтр (количество)		Естественный ферментный фильтр X 1, Фотокаталитический моющийся дезодорирующий фильтр X 1		

Данные измерены при следующих условиях(ISO-T1). Охлаждение: температура в помещении 27°CDB, 19°CWB, наружная температура 35°CDB. Нагрев: температура в помещении 20°CDB, наружная температура 7°CDB, 6°CWB. * Показывает значение в беззвонной камере. При работе эти значения немного выше из-за условий окружающей среды.

SRR-ZM

Канальный кондиционер



RC-E5 RC-EX1 RCH-E3 (опция)

Только с адаптером SC-BKN-E

ФУНКЦИИ



Стандартная комплектация

ОПЦИИ

Наименование	Состав	для SRR25ZM-S, 35ZM-S	для SRR50ZM-S, 60ZM-S
Пленум	①	UT-SAT1EF	UT-SAT2EF
Нижний пленум (к-т)	②+③	UT-BAT1EF	UT-BAT2EF

Встроенный дренажный насос

Внутренние блоки оснащены встроенным дренажным насосом (напор 600 мм. водяного столба). Это позволяет прокладывать трубопровод в зависимости от места установки.

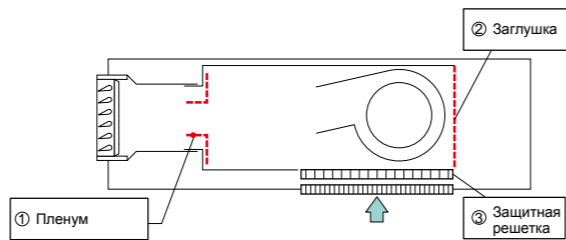

ХАРАКТЕРИСТИКИ

Параметры	Модель	SRR25ZJ-S	SRR35ZJ-S	SRR50ZJ-S	SRR60ZJ-S1
Холодопроизводительность	кВт	2.5	3.5	5.0	6.0
Тепловая производительность	кВт	3.4	4.5	5.8	6.8
*Уровень шума	Охлаждение	дБ(А)	54	56	60
	Нагрев	дБ(А)	55	57	60
*Уровень звукового давления	Охл. (Hi/Me/Lo)	дБ(А)	40 / 35 / 29	42 / 37 / 30	48 / 42 / 33
	Нагрев (Hi/Me/Lo)	дБ(А)	41 / 38 / 31	43 / 40 / 32	48 / 45 / 36
Воздушный поток	Охл. (Hi/Me/Lo)	м³/мин	8.5 / 7.0 / 5.0	9.0 / 7.5 / 5.5	10.5 / 8.0 / 5.0
	Нагрев (Hi/Me/Lo)	м³/мин	10.0 / 9.0 / 6.5	11.0 / 9.5 / 7.0	13.0 / 11.5 / 7.5
Габариты (ВХШХГ)	мм	230x740x455			
Вес нетто	кг	22			
Диам. труб.	Жидкость / Газ	ø мм (дюйм)		ø мм (дюйм)	
		6.35(1/4") / 9.52(3/8")		6.35(1/4") / 12.7(1/2")	

Данные измерены при следующих условиях(ISO-T1). Охлаждение: температура в помещении 27° CDB, 19° CWB, наружная температура 35° CDB. Нагрев: температура в помещении 20° CDB, наружная температура 7° CDB, 6° CWB.

* Показывает значение в беззвонной камере. При работе эти значения немного выше из-за условий окружающей среды.

FDTC-VF

Кассетный кондиционер

Встраивается в стандартный потолок 600x600



ФУНКЦИИ



Проводной пульт управления (опция)



Беспроводной пульт управления (опция)



Встроенный дренажный насос

Внутренние блоки оснащены встроенным дренажным насосом (напор 600 мм. водяного столба). Это позволяет прокладывать трубопровод в зависимости от места установки.

ХАРАКТЕРИСТИКИ

Параметры	Модель	FDTC25VF	FDTC35VF	FDTC50VF	FDTC60VF
Холодопроизводительность	кВт	2.5	3.5	5.0	6.0
Тепловая производительность	кВт	3.4	4.5	5.8	6.8
*Уровень шума	Охлаждение	дБ(А)	56	58	60
	Нагрев	дБ(А)	56	58	63
*Уровень звукового давления	Охлаждение (Hi/Me/Lo)	дБ(А)	36 / 32 / 29	40 / 36 / 30	42 / 36 / 30
	Нагрев (Hi/Me/Lo)	дБ(А)	38 / 33 / 29.5	42 / 35 / 32	42 / 36 / 32
Воздушный поток	Охлаждение (Hi/Me/Lo)	м³/мин	9.0 / 8.0 / 6.5	9.5 / 9.0 / 7.0	11.5 / 9.0 / 7.0
	Нагрев (Hi/Me/Lo)	м³/мин	9.5 / 8.5 / 7.0	10.0 / 9.0 / 8.0	11.5 / 9.0 / 8.0
Габариты (ВХШХГ)	Блок	мм	248x570x570		
	Панель	мм	35x700x700		
Вес нетто	Блок	кг	15		
	Панель	кг	3.5		
Диам. труб.	Жидкость / Газ	ø мм (дюйм)		ø мм (дюйм)	
		6.35(1/4") / 9.52(3/8")		6.35(1/4") / 12.7(1/2")	

Данные измерены при следующих условиях(ISO-T1). Охлаждение: температура в помещении 27° CDB, 19° CWB, наружная температура 35° CDB. Нагрев: температура в помещении 20° CDB, наружная температура 7° CDB, 6° CWB.

* Показывает значение в беззвонной камере. При работе эти значения немного выше из-за условий окружающей среды.

** Можно выбрать работу с максимальной мощностью. Уровень шума: 25VD (охлаждение:38 Нагрев:30) 35VD (охлаждение:41 Нагрев:43), Воздушный поток м³/мин:25VF(Охлаждения:10 Нагрев:10.5), 35VF(Охлаждение:11 Нагрев:11.5), 50/60VF(Охлаждение:13.5 Нагрев:13.5)

FDUM-VF

Канальный кондиционер - средненапорный

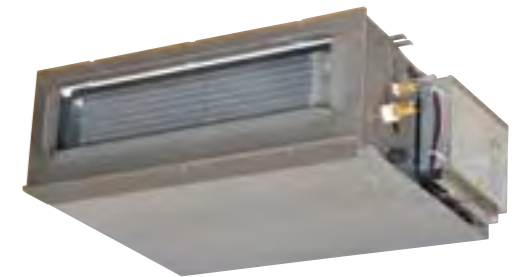

Проводной пульт управления (опция)

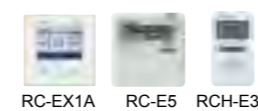

Беспроводной пульт управления (опция)



Набор фильтров UM-FL1EF (опция)

ФУНКЦИИ



ХАРАКТЕРИСТИКИ

Параметры	Модель	FDUM50VF
Холодопроизводительность	кВт	5.0
Тепловая производительность	кВт	5.8
*Уровень шума	Охлаждение	дБ(А)
	Нагрев	дБ(А)
*Уровень звукового давления	Охл. (Hi/Me/Lo/Ulo)	дБ(А)
	Нагр. (Hi/Me/Lo/Ulo)	дБ(А)
Воздушный поток	Охл. (Hi/Me/Lo/Ulo)	м³/мин
	Нагр. (Hi/Me/Lo/Ulo)	м³/мин
Габариты (ВХШХГ)	мм	280x750x635
Вес нетто	кг	29
Диам. труб.	Жидкость / Газ	ø мм (дюйм)
		6.35(1/4") / 12.7(1/2")
Воздушный фильтр (количество)		Набор фильтров : UM-FL1EF (Опция)

Данные измерены при следующих условиях(ISO-T1). Охлаждение: температура в помещении 27° CDB, 19° CWB, наружная температура 35° CDB. Нагрев: температура в помещении 20° CDB, наружная температура 7° CDB, 6° CWB.

* Показывает значение в беззвонной камере. При работе эти значения немного выше из-за условий окружающей среды.

** Можно выбрать работу с максимальной мощностью. Уровень шума: дБ(А): охлаждение:37 Нагрев:37, воздушный поток 13 м³/мин.

FDE-VG

Припотолочный кондиционер

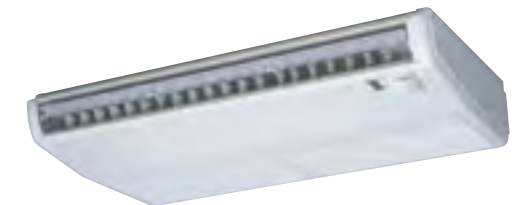

Проводной пульт управления (опция)

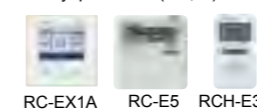

Беспроводной пульт управления (опция)

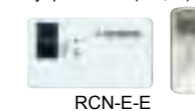

ФУНКЦИИ

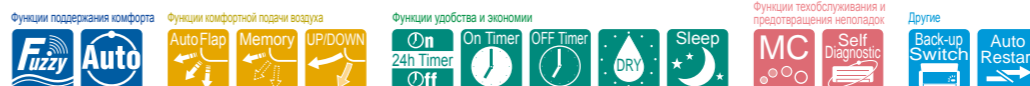

ХАРАКТЕРИСТИКИ

Параметры	Модель	FDE50VG
Холодопроизводительность	кВт	5.0
Тепловая производительность	кВт	5.4
*Уровень шума	Охлаждение	дБ(А)
	Нагрев	дБ(А)
*Уровень звукового давления	Охл. (Hi/Me/Lo/Ulo)	дБ(А)
	Нагр. (Hi/Me/Lo/Ulo)	дБ(А)
Воздушный поток	Охл. (Hi/Me/Lo/Ulo)	м³/мин
	Нагр. (Hi/Me/Lo/Ulo)	м³/мин
Габариты (ВХШХГ)	мм	210x1070x690
Вес нетто	кг	28
Диам. труб.	Жидкость / Газ	ø мм (дюйм)
		6.35(1/4") / 12.7(1/2")
Воздушный фильтр (количество)		Пластиковый сетчатый X 2 (Моющийся)

Данные измерены при следующих условиях(ISO-T1). Охлаждение: температура в помещении 27° CDB, 19° CWB, наружная температура 35° CDB. Нагрев: температура в помещении 20° CDB, наружная температура 7° CDB, 6° CWB.







* Показывает значение в беззвонной камере. При работе эти значения немного выше из-за условий окружающей среды.

** Можно выбрать работу с максимальной мощностью. Уровень шума: дБ(А): охлаждение:46 Нагрев:46, воздушный поток 11 м³/мин.



Полупромышленные кондиционеры

Модельный ряд_____	28
Основные функции и преимущества_____	30
Hyper Inverter_____	34
Micro Inverter_____	39
Standart Inverter_____	44
Multi система_____	46
V Multi система_____	47

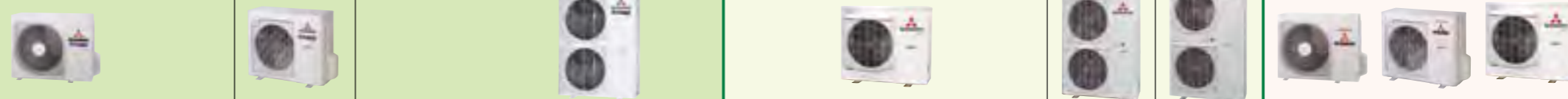
Модель		Холодопроизводительность																	
		Hyper Inverter						Micro Inverter						Standard Inverter					
л.с.		1.5	2.0	2.5	3.0	4.0	5.0	6.0	4.0	5.0	6.0	8.0	10.0	3.0	3.5	4.0			
кВт		4.0	5.0	6.0	7.1	10.0	12.5	14.0	10.0	12.5	14.0	20.0	24.0	7.1	9.0	10.0			
BTU		13,700	17,100	19,100	23,900	34,100	42,700	47,800	34,100	42,700	47,800	68,300	81,900	23,900	30,300	34,100			
Ккал		3,440	4,300	4,816	6,020	8,600	10,750	12,040	8,600	10,750	12,040	17,200	20,640	6,020	7,630	8,600			
Кассетные	4х поточные FDT 	Комплект	1 фаза	FDT40ZMXVF	FDT50ZMXVF	FDT60ZMXVF	FDT71VNXVF1	FDT100VNXVF2	FDT125VNXVF	FDT140VNXVF	FDT100VNVF2	FDT125VNVF	FDT140VNVF			FDT71VNPVF1	FDT90VNPVF1	FDT100VNPVF2	
			3 фазы					FDT100VSXVF2	FDT125VSXVF	FDT140VSXVF	FDT100VSVF2	FDT125VSVF	FDT140VSVF						
		Внутренний блок	FDT40VF	FDT50VF	FDT60VF	FDT71VF1	FDT100VF2	FDT125VF	FDT140VF	FDT100VF2	FDT125VF	FDT140VF					FDT71VF1	FDT100VF2	FDT100VF2
	Наружный блок	1 фаза	SRC40ZMX-S	SRC50ZMX-S	SRC60ZMX-S	FDC71VNX	FDC100VNX	FDC125VNX	FDC140VNX	FDC100VN	FDC125VN	FDC140VN					FDC71VNP	FDC90VNP	FDC100VNP
		3 фазы					FDC100VSX	FDC125VSX	FDC140VSX	FDC100VS	FDC125VS	FDC140VS							
	4х поточные компактные (600 x 600мм) FDTC 	Комплект	1 фаза	FDTC40ZMXVF	FDTC50ZMXVF	FDTC60ZMXVF													
Внутренний блок			FDTC40VF	FDTC50VF	FDTC60VF														
Наружный блок		1 фаза	SRC40ZMX-S	SRC50ZMX-S	SRC60ZMX-S														
Канальные	Высоконапорный FDU 	Комплект	1 фаза				FDU71VNXVF1	FDU100VNXVF2	FDU125VNXVF	FDU140VNXVF	FDU100VNVF2	FDU125VNVF	FDU140VNVF			FDU71VNPVF1	FDU90VNPVF2	FDU100VNPVF2	
			3 фазы					FDU100VSXVF2	FDU125VSXVF	FDU140VSXVF	FDU100VSVF2	FDU125VSVF	FDU140VSVF	FDU200VSAVG	FDU250VSAVG				
		Внутренний блок				FDU71VF1	FDU100VF2	FDU125VF	FDU140VF	FDU100VF2	FDU125VF	FDU140VF	FDU200VG	FDU250VG	FDU71VF1	FDU100VF2	FDU100VF2		
	Наружный блок	1 фаза				FDC71VNX	FDC100VNX	FDC125VNX	FDC140VNX	FDC100VN	FDC125VN	FDC140VN					FDC71VNP	FDC90VNP	FDC100VNP
		3 фазы					FDC100VSX	FDC125VSX	FDC140VSX	FDC100VS	FDC125VS	FDC140VS	FDC200VSA	FDC250VSA					
	Средненапорный FDUM 	Комплект	1 фаза	FDUM40ZMXVF	FDUM50ZMXVF	FDUM60ZMXVF	FDUM71VNXVF1	FDUM100VNXVF2	FDUM125VNXVF	FDUM140VNXVF	FDUM100VNVF2	FDUM125VNVF	FDUM140VNVF			FDUM71VNPVF1	FDUM90VNPVF2	FDUM100VNPVF2	
3 фазы							FDUM100VSXVF2	FDUM125VSXVF	FDUM140VSXVF	FDUM100VSVF2	FDUM125VSVF	FDUM140VSVF							
Внутренний блок		FDUM40VF	FDUM50VF	FDUM60VF	FDUM71VF1	FDUM100VF2	FDUM125VF	FDUM140VF	FDUM100VF2	FDUM125VF	FDUM140VF			FDUM71VF1	FDUM100VF2	FDUM100VF2			
Наружный блок	1 фаза	SRC40ZMX-S	SRC50ZMX-S	SRC60ZMX-S	FDC71VNX	FDC100VNX	FDC125VNX	FDC140VNX	FDC100VN	FDC125VN	FDC140VN					FDC71VNP	FDC90VNP	FDC100VNP	
	3 фазы					FDC100VSX	FDC125VSX	FDC140VSX	FDC100VS	FDC125VS	FDC140VS								
Припотолочные	FDE 	Комплект	1 фаза	FDE40ZMXVG	FDE50ZMXVG	FDE60ZMXVG	FDE71VNXVG	FDE100VNXVG	FDE125VNXVG	FDE140VNXVG	FDE100VNVG	FDE125VNVG	FDE140VNVG			FDE71VNPVG	FDE90VNPVG	FDE100VNPVG	
			3 фазы					FDE100VSXVG	FDE125VSXVG	FDE140VSXVG	FDE100VSVG	FDE125VSVG	FDE140VSVG						
		Внутренний блок	FDE40VG	FDE50VG	FDE60VG	FDE71VG	FDE100VG	FDE125VG	FDE140VG	FDE100VG	FDE125VG	FDE140VG					FDE71VG	FDE100VG	FDE100VG
Наружный блок	1 фаза	SRC40ZMX-S	SRC50ZMX-S	SRC60ZMX-S	FDC71VNX	FDC100VNX	FDC125VNX	FDC140VNX	FDC100VN	FDC125VN	FDC140VN					FDC71VNP	FDC90VNP	FDC100VNP	
	3 фазы					FDC100VSX	FDC125VSX	FDC140VSX	FDC100VS	FDC125VS	FDC140VS								
Настенные	SRK-ZR 	Комплект	1 фаза													SRK71VNPZR		SRK100VNPZR	
			Внутренний блок														SRK71ZR-S		SRK100ZR-S
		Наружный блок	1 фаза														FDC71VNP		FDC100VNP
Напольные	FDF 	Комплект	1 фаза				FDF71VNXVD1	FDF100VNXVD2	FDF125VNXVD	FDF140VNXVD	FDF100VNVVD2	FDF125VNVVD	FDF140VNVVD			FDF71VNPVD1	FDF90VNPVD2	FDF100VNPVD2	
			3 фазы					FDF100VSXVD2	FDF125VSXVD	FDF140VSXVD	FDF100VSVVD2	FDF125VSVVD	FDF140VSVVD						
		Внутренний блок				FDF71VD1	FDF100VD2	FDF125VD	FDF140VD	FDF100VD2	FDF125VD	FDF140VD					FDF71VD1	FDF100VD2	FDF100VD2
		Наружный блок	1 фаза				FDC71VNX	FDC100VNX	FDC125VNX	FDC140VNX	FDC100VN	FDC125VN	FDC140VN					FDC71VNP	FDC90VNP
3 фазы						FDC100VSX	FDC125VSX	FDC140VSX	FDC100VS	FDC125VS	FDC140VS								
Наружный блок																			

Hyper Inverter

Передовая технология обеспечивает высокую эффективность, мощный нагрев и увеличенную трассу. Это обеспечивает защиту окружающей среды и позволяет устанавливать блоки (3~6 л.с.) с учетом наружной температуры до -20°C и обеспечивает гибкость дизайна с длиной трассы до 100 м.

Линейка

	1.5	2	2.5	3	4	5	6	8	10
Hyper Inverter	●	●	●	●	●	●	●	-	-

SRC40ZMX-S (1.5 л.с.)
SRC50ZMX-S (2.0 л.с.)
SRC60ZMX-S (2.5 л.с.)



FDC71VNX (3.0 л.с.)



FDC100VNX/VSX (4.0 л.с.)
FDC125VNX/VSX (5.0 л.с.)
FDC140VNX/VSX (6.0 л.с.)



100% производительность (Hyper Inverter 3~6 л.с.)

- 20°C : Нагрев при температуре до -20°C
- 15°C : Номинальная производительность поддерживается при -15°C
- 35°C : При доработке производительность поддерживается при -35°C

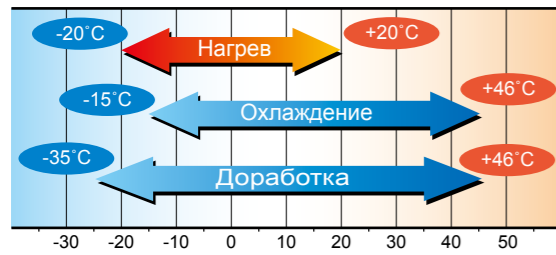

Максимальная теплопроизводительность (кВт)

	Hyper Inverter	Micro Inverter
FDC100VSX(4 л.с., 3 фазы 380 В)	16.0	12.5
FDC125VSX(5 л.с., 3 фазы 380 В)	18.0	16.0
FDC140VSX(6 л.с., 3 фазы 380 В)	20.0	16.5

Максимальные показатели теплопроизводительности в индустрии

Использование электронно-расширительного вентиля с новой системой микропроцессорного контроля и разработанного нового двухроторного компрессора позволила увеличить максимальную теплопроизводительность. Серия Hyper Inverter очень быстро достигает требуемую температуру и сохраняет номинальную теплопроизводительность даже при -15°C (при доработке, до -35°C). Рекомендовано использовать в регионах с холодный климатом.

Температура подаваемого воздуха может быть увеличена до 40°C спустя 4 минуты после запуска оборудования, а спустя 8 минут может быть увеличено до 50°C.

Теплопроизводительность (на примере 5 л.с., 3 фазы 380 В)

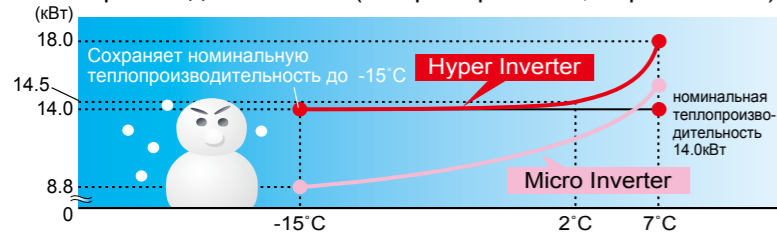

Модель	теплопроизводительность (кВт при наружной температуре 7°C)	теплопроизводительность при наружной температуре -15°C
FDC100VSX(4 л.с., 3 фазы 380 В)	11.2 кВт	11.2 кВт
FDC125VSX(5 л.с., 3 фазы 380 В)	14.0 кВт	14.0 кВт
FDC140VSX(6 л.с., 3 фазы 380 В)	16.0 кВт	16.0 кВт

Пожалуйста обратитесь к нашей технической инструкции для дополнительной информации по установке, диапазону работы и тепло-холодопроизводительности (включая однофазные модели 220 В)

Большая длина трассы (Hyper Inverter 4~6 л.с.)

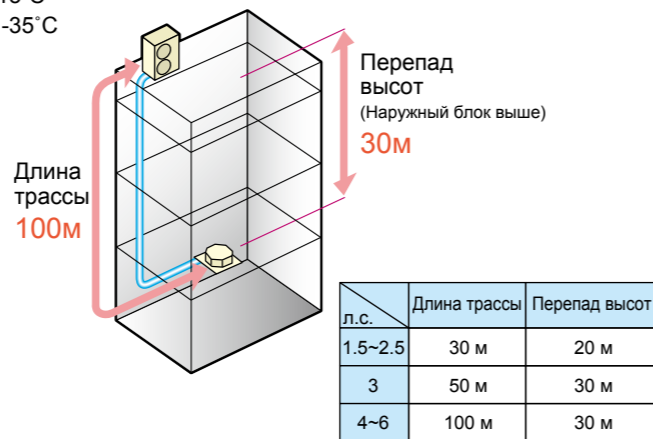

л.с.	Длина трассы	Перепад высот
1.5~2.5	30 м	20 м
3	50 м	30 м
4~6	100 м	30 м

Micro Inverter

Линейка

	1.5	2	2.5	3	4	5	6	8	10
Micro Inverter	-	-	-	-	●	●	●	●	●



FDC100VNV/S (4.0 л.с.)
FDC125VNV/S (5.0 л.с.)
FDC140VNV/S (6.0 л.с.)



FDC200VSA (8.0 л.с.)



FDC250VSA (10.0 л.с.)



Уменьшенные размеры и высокая эффективность двойных роторных компрессоров постоянного тока (Micro Inverter 4-6 л.с.)

Использование двойных роторных компрессоров постоянного тока позволило использовать высокий диапазон скоростей (до 120 об./сек.), чтобы обеспечить требуемую мощность. Реализовано векторное управление компрессором для более эффективной работы*. Стартовый ток существенно меньше по сравнению с предыдущими моделями. Также уменьшена вибрация.



* Векторное управление - это техника создания оптимального синусоидального сигнала.

Двухрядная компоновка (Micro Inverter 8-10 л.с.)

Благодаря двухрядной компоновки электрических элементов наружного блока, ремонт, диагностика и обслуживание стали значительно легче.



Широкий диапазон работы

Передовая технология расширила диапазон работы в режиме нагрева и охлаждения. Это позволяет эксплуатировать оборудование при низких температурах вплоть до -20°C при нагреве и -15°C при охлаждении.



Улучшения (Micro Inverter 8-10 л.с.)

Изменено количество и размеры проемов для коммуникаций

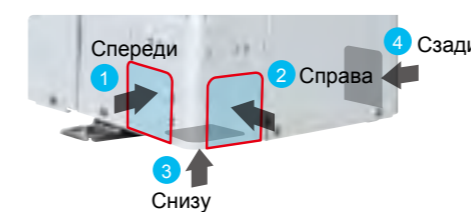

Проемы стали на 120% больше.

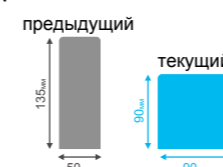

Специальные проушины для удобства транспортировки



Внешнее статическое давление

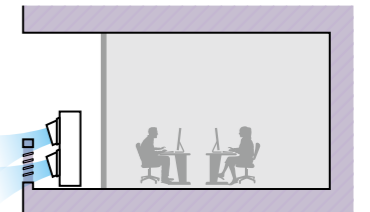

Внешнее статическое давление доступно до 35 Па.

Micro Inverter

Улучшения (Micro Inverter 8-10 л.с.)

Четыре ручки для удобства переноски



Для удобства транспортировки ручки расположены на одном уровне.

Защита от дождя



Позволяет производить обслуживание при любой погоде.

Крепежные винты

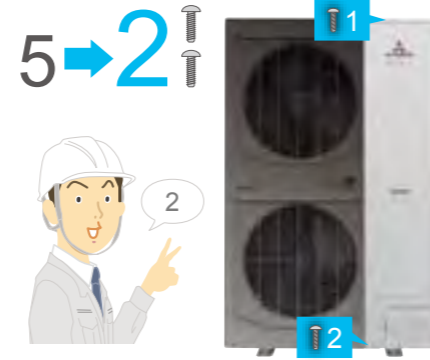

Уменьшено количество винтов с 5-и до 2-х.

Standard Inverter

Линейка л.с.

	1.5	2	2.5	3	3.5	4
Standard Inverter	-	-	-	●	●	●



FDC71VNP (3.0 л.с.)



FDC90VNP (3.5 л.с.)



FDC100VNP (4 л.с.)

Компактные размеры наружных блоков

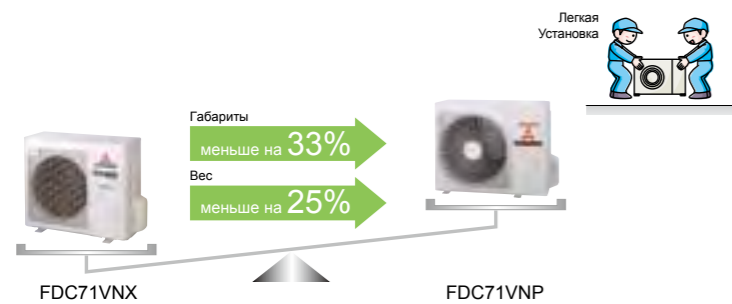

Высокий SEER & SCOP

(на примере внутреннего блока: FDT71VF1)

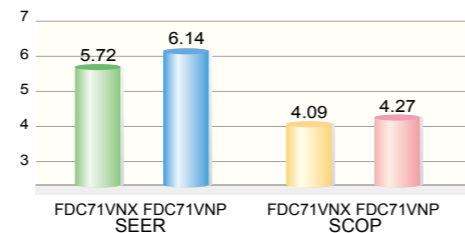

Несмотря на меньшую номинальную производительность чем у FDC71VNX (Hyper inverter), показатели SEER & SCOP выше благодаря улучшенному управлению.

Удобство монтажа

Стандартная заправка хладагентом рассчитана для межблочных трасс длиной до 30 м.

* Для Hyper inverter 1.5-2.5 л.с. & Standard inverter до 15 м.

Blue Fin (3~10 л.с.)

Благодаря использованию собственной технологии Blue Fin значительно улучшена коррозионная стойкость теплообменников.



Комплект нагревателя поддона наружного блока (опция)

Этот комплект рекомендован для установки в регионах где температура воздуха опускается ниже 0°C.

CW-H-E1 устанавливается на:
FDC71VNX
FDC100~140VN.VS
FDC100~140VNX.VSX
FDC200/250VSA



Внутренние блоки

Припотолочный кондиционер

FDE

Система контроля положения заслонок

Заслонка может быть установлена под разными углами.

* RCН-E3 не контролируют положения заслонок

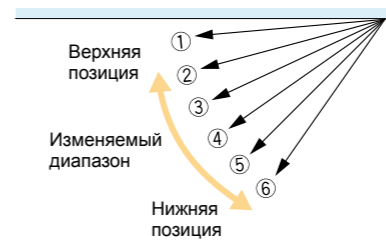

Более легкий

	Было	Стало	
FDE71	37	33	на 4кг меньше
FDE100	49	43	на 6кг меньше
FDE140	49	43	на 6кг меньше

Снижение уровня звукового давления (скорость Lo)

Самый низкий уровень звукового давления среди конкурентов для данного типа оборудования.

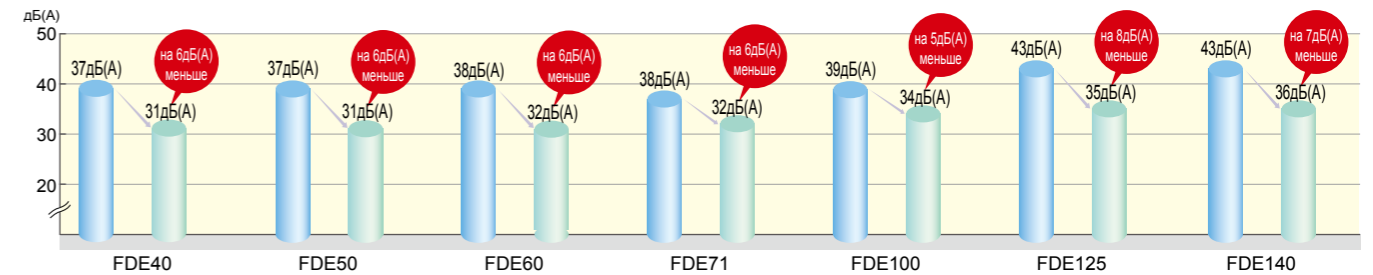

Канальный кондиционер -Высоконапорный - Средненапорный

FDU.FDUM

Внешнее статическое давление (E.S.P.)

Внешнее статическое давление (ESP) может быть настроено при помощи проводного пульта ДУ. Внутренний блок управляет скоростью вращения вентилятора, таким образом сохраняя заявленный расход воздуха при всех установках скорости вентилятора. Необходимое значение ESP может быть задано при помощи проводного пульта управления. Значение необходимо предварительно рассчитать, исходя из необходимого расхода воздуха и потерь давления в воздуховоде.

кнопка E.S.P.
Внешнее статическое давление может быть установлено кнопкой E.S.P.

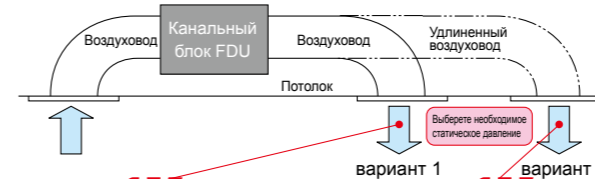

Вариант No.	No.8	No.9	No.10	No.11	No.12	No.13	No.14	No.15
E.S.P.	80Па	90Па	100Па	110Па	120Па	130Па	140Па	150Па

* Диапазон 80-150 Па задан по умолчанию.
Диапазон 10-200 Па доступен при изменении положения DIP-переключателя SW8-4 на месте установки.

Расширение диапазона статического давления

Текущая 10~130 Па → Новая 10~200 Па

Ревизионное окно

Загрязнение дренажного поддона может быть легко проверено при помощи ревизионного окна.

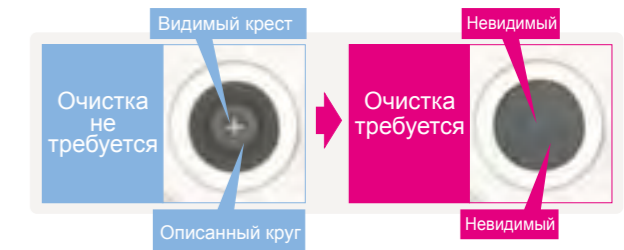

Кассетный кондиционер (четырёхпоточный)

FDT

FDT 40/50/60/71/
100/125/140



Пульт управления (Опция)

Проводной

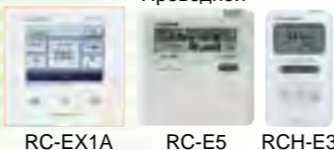

RC-EX1A

RC-E5

RCH-E3

Беспроводной



RCN-T-36W-E



ХАРАКТЕРИСТИКИ

Наименование комплекта		Hyper Inverter				
		FDT40ZMXVF	FDT50ZMXVF	FDT60ZMXVF	FDT71VNXVF1	FDT100VNXVF2
Внутренний блок		FDT40VF	FDT50VF	FDT60VF	FDT71VF1	FDT100VF2
Наружный блок		SRC40ZMX-S	SRC50ZMX-S	SRC60ZMX-S	FDC71VNX	FDC100VNX
Электропитание		1 фаза 220-240 В 50 Гц, 1 фаза 220 В 60 Гц				
Холодопроизводительность (Мин-Макс)	кВт	4.0 (1.1 ~ 4.7)	5.0 (1.1 ~ 5.6)	5.6 (1.1 ~ 6.3)	7.1 (3.2 ~ 8.0)	10.0 (4.0 ~ 11.2)
Тепловая производительность (Мин-Макс)	кВт	4.5 (0.6 ~ 5.4)	5.4 (0.6 ~ 6.3)	6.7 (0.6 ~ 7.1)	8.0 (3.6 ~ 9.0)	11.2 (4.0 ~ 12.5)
Потр. мощность	кВт	0.93 / 1.06	1.29 / 1.29	1.52 / 1.70	2.04 / 1.94	2.50 / 2.58
EER/COP	Охл./Нагрев	4.30 / 4.25	3.88 / 4.19	3.68 / 3.94	3.48 / 4.12	4.00 / 4.34
Пусковой ток	220/230/240 В	5	5	5	5	5
Макс. потр. ток	A	12	15	15	17	24
Уровень шума ¹	Внутр.	55 / 55				
	Наруж.	63 / 63				
Уровень звукового давления ^{1*}	Внутр.	33 / 31 / 30				
	Наруж.	33 / 31 / 30				
Воздушный поток *	Внутр.	18 / 16 / 14				
	Наруж.	36 / 33				
Габариты	Внутр.	Блок: 246 х 840 х 840 Панель: 35 х 950 х 950				
	Наруж.	640 х 800(+71) х 290				
Вес нетто	Внутр.	27.5(Блок:22 Панель:5.5)				
	Наруж.	45				
Диаметр труб	Жидкость/Газ	6.35(1/4") / 12.7(1/2")				
Максимальная длина трассы	м	Макс.30				
Макс. перепад между блоками	Наружный выше/ниже	Макс.20 / Макс.20				
Диапазон рабочих температур	Охлаждение	-15~43 ²				
	Нагрев	-20~20				
Панель		T-PSA-3BW-E				
Воздушный фильтр (количество)		Пластиковый сетчатый х 1(Моющийся)				
Пульт управления (опция)		проводной:RC-EX1A, RC-E5, RCH-E3 беспроводной:RCN-T-36W-E				

Наименование комплекта		Hyper Inverter				
		FDT125VNXVF	FDT140VNXVF	FDT100VSNXF2	FDT125VSNXF	FDT140VSNXF
Внутренний блок		FDT125VF	FDT140VF	FDT100VF2	FDT125VF	FDT140VF
Наружный блок		FDC125VNX	FDC140VNX	FDC100VSNX	FDC125VSNX	FDC140VSNX
Электропитание		1 фаза 220-240 В 50 Гц, 1 фаза 220 В 60 Гц				
Холодопроизводительность (Мин-Макс)	кВт	12.5 (5.0 ~ 14.0)	14.0 (5.0 ~ 16.0)	10.0 (4.0 ~ 11.2)	12.5 (5.0 ~ 14.0)	14.0 (5.0 ~ 16.0)
Тепловая производительность (Мин-Макс)	кВт	14.0 (4.0 ~ 17.0)	16.0 (4.0 ~ 18.0)	11.2 (4.0 ~ 16.0)	14.0 (4.0 ~ 18.0)	16.0 (4.0 ~ 20.0)
Потр. мощность	кВт	3.28 / 3.43	4.19 / 4.20	2.50 / 2.58	3.28 / 3.43	4.19 / 4.20
EER/COP	Охл./Нагрев	3.81 / 4.08	3.34 / 3.81	4.00 / 4.34	3.81 / 4.08	3.34 / 3.81
Пусковой ток	220/230/240 В	5	5	5	5	5
Макс. потр. ток	A	26	26	15	15	15
Уровень шума ¹	Внутр.	68 / 68				
	Наруж.	70 / 70				
Уровень звукового давления ^{1*}	Внутр.	42 / 40 / 37				
	Наруж.	42 / 40 / 37				
Воздушный поток *	Внутр.	30 / 27 / 23				
	Наруж.	100 / 100				
Габариты	Внутр.	Блок: 298 х 840 х 840 Панель: 35 х 950 х 950				
	Наруж.	1,300 х 970 х 370				
Вес нетто	Внутр.	32.5(Блок:27 Панель:5.5)				
	Наруж.	105				
Диаметр труб	Жидкость/Газ	9.52(3/8") / 15.88(5/8")				
Максимальная длина трассы	м	Макс.100				
Макс. перепад между блоками	Наружный выше/ниже	Макс.30 / Макс.15				
Диапазон рабочих температур	Охлаждение	-15~43 ²				
	Нагрев	-20~20				
Панель		T-PSA-3BW-E (опция)				
Воздушный фильтр (количество)		Пластиковый сетчатый х 1(Моющийся)				
Пульт управления (опция)		проводной:RC-EX1A, RC-E5, RCH-E3 беспроводной:RCN-T-36W-E				

Данные измерены при следующих условиях(ISO-T1). Охлаждение: температура в помещении 27°CDB, 19°CWB, наружная температура 35°CDB. Нагрев: температура в помещении 20°CDB, наружная температура 7°CDB, 6°CWB. Внешнее постоянное давление 35Па (71) / 60Па (100/125/140).
¹: Показывает значение в беззвонной камере. При работе эти значения немного выше из-за условий окружающей среды.
²: Внешнее постоянное давление изменяется установками на П.Д.У. Максимальное внешнее статическое давление задается установкой "High static pressure". Значение уровня звукового давления становится на 5дБ больше при внешнем статическом постоянном давлении 200Па.
³: В режиме охлаждения когда наружная температура -5°С наружный блок должен быть установлен в безветренном месте. При порыве ветра низкое давление падает и частота компрессора увеличивается, что приведет к падению мощности и может послужить причиной поломки блока.
 * Можно выбрать работу с максимальной мощностью. Уровень шума: 40/50ZMXVF 39дБ, 60ZMXVF 46дБ, 71VNXVF1 46дБ, 100VN(S)XVF1 51дБ, 125/140VN(S)XVF 51дБ
 Воздушный поток: 40/50ZMXVF 20м³/мин, 60ZMXVF 28м³/мин, 71VNXVF1 28м³/мин, 100VN(S)XVF1 37м³/мин, 125/140VN(S)XVF 37м³/мин

Канальный кондиционер - высоконапорный

FDU

FDU 71/100/125/140

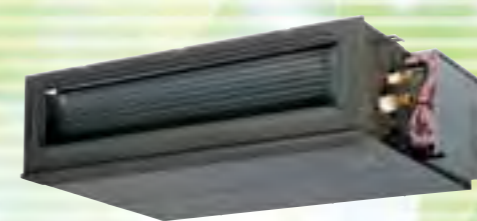

Пульт управления (Опция)

Проводной



RC-EX1A

RC-E5

RCH-E3

RCN-KIT3-E



ХАРАКТЕРИСТИКИ

Наименование комплекта		Hyper Inverter			
		FDU71VNXVF1	FDU100VNXVF2	FDU125VNXVF	FDU140VNXVF
Внутренний блок		FDU71VF1	FDU100VF2	FDU125VF	FDU140VF
Наружный блок		FDC71VNX	FDC100VNX	FDC125VNX	FDC140VNX
Электропитание		1 фаза 220-240 В 50 Гц, 1 фаза 220 В 60 Гц			
Холодопроизводительность (Мин-Макс)	кВт	7.1 (3.2 ~ 8.0)	10.0 (4.0 ~ 11.2)	12.5 (5.0 ~ 14.0)	14.0 (5.0 ~ 16.0)
Тепловая производительность (Мин-Макс)	кВт	8.0 (3.6 ~ 9.0)	11.2 (4.0 ~ 12.5)	14.0 (4.0 ~ 17.0)	16.0 (4.0 ~ 18.0)
Потр. мощность	кВт	2.05 / 2.01	2.68 / 3.02	3.49 / 3.77	4.28 / 4.42
EER/COP	Охл./Нагрев	3.46 / 3.98	3.73 / 3.71	3.58 / 3.71	3.27 / 3.62
Пусковой ток	220/230/240 В	5	5	5	5
Макс. потр. ток	A	17	25	29	30
Уровень шума ¹	Внутр.	65 / 65			
	Наруж.	70 / 70			
Уровень звукового давления ^{1*}	Внутр.	33 / 29 / 25			
	Наруж.	33 / 29 / 25			
Воздушный поток *	Внутр.	19 / 15 / 10			
	Наруж.	60 / 50			
Внешнее статическое давление ²	Па	Стандарт:35 Макс:200			
Габариты	Внутр.	280 х 950 х 635			
	Наруж.	750 х 880(+88) х 340			
Вес нетто	Внутр.	34			
	Наруж.	60			
Диаметр труб	Жидкость/Газ	9.52(3/8") / 15.88(5/8")			
Максимальная длина трассы	м	Макс.50			
Макс. перепад между блоками	Наружный выше/ниже	Макс.30 / Макс.15			
Диапазон рабочих температур	Охлаждение	-15~43 ³			
	Нагрев	-20~20			
Воздушный фильтр					
Пульт управления (опция)		проводной:RC-EX1A, RC-E5, RCH-E3 беспроводной:RCN-KIT3-E			

Наименование комплекта		Hyper Inverter		
		FDU100VSXVF2	FDU125VSXVF	FDU140VSXVF
Внутренний блок		FDU100VF2	FDU125VF	FDU140VF
Наружный блок		FDC100VSNX	FDC125VSNX	FDC140VSNX
Электропитание		3 фазы 380-415 В 50 Гц, 3 фазы 380 В 60 Гц		
Холодопроизводительность (Мин-Макс)	кВт	10.0 (4.0 ~ 11.2)	12.5 (5.0 ~ 14.0)	14.0 (5.0 ~ 16.0)
Тепловая производительность (Мин-Макс)	кВт	11.2 (4.0 ~ 16.0)	14.0 (4.0 ~ 18.0)	16.0 (4.0 ~ 20.0)
Потр. мощность	кВт	2.68 / 3.02	3.49 / 3.77	4.28 / 4.42
EER/COP	Охл./Нагрев	3.73 / 3.71	3.58 / 3.71	3.27 / 3.62
Пусковой ток	220/230/240 В	5	5	5
Макс. потр. ток	A	16	18	19
Уровень шума ¹	Внутр.	65 / 65		
	Наруж.	70 / 70		
Уровень звукового давления ^{1*}	Внутр.	44 / 38 / 36 / 30		
	Наруж.	44 / 38 / 36 / 30		
Воздушный поток *	Внутр.	36 / 28 / 25 / 19		
	Наруж.	100 / 100		
Внешнее статическое давление ²	Па	Стандарт:60 Макс:200		
Габариты	Внутр.	280 х 1,370 х 740		
	Наруж.	1,300 х 970 х 370		
Вес нетто	Внутр.	54		
	Наруж.	105		
Диаметр труб	Жидкость/Газ	9.52(3/8") / 15.88(5/8")		
Максимальная длина трассы	м	Макс.100		
Макс. перепад между блоками	Наружный выше/ниже	Макс.30 / Макс.15		
Диапазон рабочих температур	Охлаждение	-15~43 ³		
	Нагрев	-20~20		
Воздушный фильтр				
Пульт управления (опция)		проводной:RC-EX1A, RC-E5, RCH-E3 беспроводной:RCN-KIT3-E		

Данные измерены при следующих условиях(ISO-T1). Охлаждение: температура в помещении 27°CDB, 19°CWB, наружная температура 35°CDB. Нагрев: температура в помещении 20°CDB, наружная температура 7°CDB, 6°CWB. Внешнее постоянное давление 35Па (71) / 60Па (100/125/140).
¹: Показывает значение в беззвонной камере. При работе эти значения немного выше из-за условий окружающей среды.
²: Внешнее постоянное давление изменяется установками на П.Д.У. Максимальное внешнее статическое давление задается установкой "High static pressure". Значение уровня звукового давления становится на 5дБ больше при внешнем статическом постоянном давлении 200Па.
³: В режиме охлаждения когда наружная температура -5°С наружный блок должен быть установлен в безветренном месте. При порыве ветра низкое давление падает и частота компрессора увеличивается, что приведет к падению мощности и может послужить причиной поломки блока.
 * Можно выбрать работу с максимальной мощностью. Уровень шума: 71VNXVF1 38дБ, 100VN(S)XVF1 44дБ, 125VN(S)XVF 45дБ, 140VN(S)XVF 47дБ
 Воздушный поток: 71VNXVF1 24м³/мин, 100VN(S)XVF1 36м³/мин, 125VN(S)XVF 39м³/мин, 140VN(S)XVF 48м³/мин

Канальный кондиционер (средненапорный)

FDUM

FDUM 40/50/60/71/100/125/140



Пульт управления (опция)

Проводной Беспроводной



RC-EX1A RC-E5 RCH-E3 RCN-KIT3-E

ХАРАКТЕРИСТИКИ

Наименование комплекта		Hyper Inverter				
Внутренний блок		FDUM40ZMXVF	FDUM50ZMXVF	FDUM60ZMXVF	FDUM71VNXVF1	FDUM100VNXVF2
Наружный блок		SRC40ZMX-S	SRC50ZMX-S	SRC60ZMX-S	FDC71VNX	FDC100VNX
Электропитание		1 фаза 220-240 В 50 Гц, 1 фаза 220 В 60 Гц				
Холодопроизводительность (Мин-Макс)		кВт				
Тепловая производительность (Мин-Макс)		кВт				
Потр. мощность		кВт				
EER/COP		кВт				
Пусковой ток		А				
Макс. потр. ток		А				
Уровень шума*1		дБ(А)				
Уровень звукового давления**		дБ(А)				
Воздушный поток *		м³/мин				
Внешнее статическое давление**2		Па				
Габариты		мм				
Вес нетто		кг				
Диаметр труб		мм				
Максимальная длина трассы		м				
Макс. перепад между блоками		м				
Диапазон рабочих температур		°C				
Воздушный фильтр		Набор фильтров : UM-FL1EF/UM-FL2EF/UM-FL3EF (опция)				
Пульт управления (опция)		проводной:RC-EX1A, RC-E5, RCH-E3 беспроводной:RCN-KIT3-E				

Наименование комплекта		Hyper Inverter				
Внутренний блок		FDUM125VNXVF	FDUM140VNXVF	FDUM100VSXVF2	FDUM125VSXVF	FDUM140VSXVF
Наружный блок		FDC125VNX	FDC140VNX	FDC100VSX	FDC125VSX	FDC140VSX
Электропитание		1 фаза 220-240 В 50 Гц, 1 фаза 220 В 60 Гц				
Холодопроизводительность (Мин-Макс)		кВт				
Тепловая производительность (Мин-Макс)		кВт				
Потр. мощность		кВт				
EER/COP		кВт				
Пусковой ток		А				
Макс. потр. ток		А				
Уровень шума*1		дБ(А)				
Уровень звукового давления**		дБ(А)				
Воздушный поток *		м³/мин				
Внешнее статическое давление**2		Па				
Габариты		мм				
Вес нетто		кг				
Диаметр труб		мм				
Максимальная длина трассы		м				
Макс. перепад между блоками		м				
Диапазон рабочих температур		°C				
Воздушный фильтр		Набор фильтров : UM-FL3EF (опция)				
Пульт управления (опция)		проводной:RC-EX1A, RC-E5, RCH-E3 беспроводной:RCN-KIT3-E				

Данные измерены при следующих условиях(ISO-T1). Охлаждение: температура в помещении 27°CDB, 19°CWB, наружная температура 35°CDB. Нагрев: температура в помещении 20°CDB, наружная температура 7°CDB, 6°CWB. Внешнее постоянное давление 35Па (40/50/60/71), 60Па (100/125/140). *1 : Показывает значение в беззвонной камере. При работе эти значения немного выше из-за условий окружающей среды. *2 : Внешнее постоянное давление изменяется установками на П.Д.У. Максимальное внешнее статическое давление задается установкой "High static pressure". Значение уровня звукового давления становится на 5дБ больше при внешнем статическом постоянном давлении 100Па. *3 : В режиме охлаждения когда наружная температура -5°C наружный блок должен быть установлен в без ветренном месте. При порыве ветра низкое давление падает и частота компрессора увеличивается, что приведет к падению мощности и может послужить причиной поломки блока. ** Можно выбрать работу с максимальной мощностью. Уровень шума: 40ZMXVF/50ZMXVF 37дБ, 60ZMXVF 36дБ, 71VNXVF1 38дБ, 100VN(S)XVF1 44дБ, 125VN(S)XVF 45дБ, 140VN(S)XVF 47дБ. Воздушный поток: 40ZMXVF/50ZMXVF 13м³/мин, 60ZMXVF 20м³/мин, 71VNXVF1 24м³/мин, 100VN(S)XVF1 36м³/мин, 125VN(S)XVF 39м³/мин, 140VN(S)XVF 48м³/мин

Припотолочный кондиционер

FDE

FDE 40/50/60/71/100/125/140



Пульт управления (опция)

Проводной Беспроводной



RC-EX1A RC-E5 RCH-E3 RCN-E-E

ХАРАКТЕРИСТИКИ

Наименование комплекта		Hyper Inverter				
Внутренний блок		FDE40ZMXVG	FDE50ZMXVG	FDE60ZMXVG	FDE71VNXVG	FDE100VNXVG
Наружный блок		SRC40ZMX-S	SRC50ZMX-S	SRC60ZMX-S	FDC71VNX	FDC100VNX
Электропитание		1 фаза 220-240 В 50 Гц, 1 фаза 220 В 60 Гц				
Холодопроизводительность (Мин-Макс)		кВт				
Тепловая производительность (Мин-Макс)		кВт				
Потр. мощность		кВт				
EER/COP		кВт				
Пусковой ток		А				
Макс. потр. ток		А				
Уровень шума*1		дБ(А)				
Уровень звукового давления**		дБ(А)				
Воздушный поток *		м³/мин				
Габариты		мм				
Вес нетто		кг				
Диаметр труб		мм				
Максимальная длина трассы		м				
Макс. перепад между блоками		м				
Диапазон рабочих температур		°C				
Воздушный фильтр (количество)		Пластиковый сетчатый x 2 (Моющийся)				
Пульт управления (опция)		проводной:RC-EX1A, RC-E5, RCH-E3 беспроводной:RCN-E-E				

Наименование комплекта		Hyper Inverter				
Внутренний блок		FDE125VNXVG	FDE140VNXVG	FDE100VSXVG	FDE125VSXVG	FDE140VSXVG
Наружный блок		FDC125VNX	FDC140VNX	FDC100VSX	FDC125VSX	FDC140VSX
Электропитание		1 фаза 220-240 В 50 Гц, 1 фаза 220 В 60 Гц				
Холодопроизводительность (Мин-Макс)		кВт				
Тепловая производительность (Мин-Макс)		кВт				
Потр. мощность		кВт				
EER/COP		кВт				
Пусковой ток		А				
Макс. потр. ток		А				
Уровень шума*1		дБ(А)				
Уровень звукового давления**		дБ(А)				
Воздушный поток *		м³/мин				
Габариты		мм				
Вес нетто		кг				
Диаметр труб		мм				
Максимальная длина трассы		м				
Макс. перепад между блоками		м				
Диапазон рабочих температур		°C				
Воздушный фильтр (количество)		Пластиковый сетчатый x 2 (Моющийся)				
Пульт управления (опция)		проводной:RC-EX1A, RC-E5, RCH-E3 беспроводной:RCN-E-E				

Данные измерены при следующих условиях(ISO-T1). Охлаждение: температура в помещении 27°CDB, 19°CWB, наружная температура 35°CDB. Нагрев: температура в помещении 20°CDB, наружная температура 7°CDB, 6°CWB. *1 : Показывает значение в беззвонной камере. При работе эти значения немного выше из-за условий окружающей среды. *2 : В режиме охлаждения когда наружная температура -5°C наружный блок должен быть установлен в без ветренном месте. При порыве ветра низкое давление падает и частота компрессора увеличивается, что приведет к падению мощности и может послужить причиной поломки блока. ** Можно выбрать работу с максимальной мощностью. Уровень шума: 40/50ZMXVF 46дБ, 60ZMXVF 48дБ, 71VNXVF1 50дБ, 100VN(S)XVF1 46дБ, 125/140VN(S)XVF 50дБ, 140VN(S)XVF 47дБ. Воздушный поток: 40/50ZMXVF 11м³/мин, 60ZMXVF 20м³/мин, 71VNXVF1 20м³/мин, 100VN(S)XVF1 28м³/мин, 125/140VN(S)XVF 32м³/мин

Напольный кондиционер

FDF

Беспроводной пульт управления (опция)



RCN-KIT3-E

FDF 71/100/125/140



ХАРАКТЕРИСТИКИ

		Hyper Inverter				
Наименование комплекта		FDF71VNVD1	FDF100VNVD2	FDF125VNVD	FDF140VNVD	
Внутренний блок		FDF71VD1	FDF100VD2	FDF125VD	FDF140VD	
Наружный блок		FDC71VNX	FDC100VNX	FDC125VNX	FDC140VNX	
Электропитание		1 фаза 220-240 В 50 Гц, 1 фаза 220 В 60 Гц				
Холодопроизводительность (Мин-Макс)		кВт 7.1 (3.2 ~ 8.0)	10.0 (4.0 ~ 11.2)	12.5 (5.0 ~ 14.0)	14.0 (5.0 ~ 16.0)	
Тепловая производительность (Мин-Макс)		кВт 8.0 (3.6 ~ 9.0)	11.2 (4.0 ~ 12.5)	14.0 (4.0 ~ 17.0)	16.0 (4.0 ~ 18.0)	
Потр. мощность	Охл./Нагрев	кВт 2.21 / 2.21	2.83 / 3.04	3.89 / 3.88	4.65 / 4.69	
EER/COP	Охл./Нагрев	3.21 / 3.62	3.53 / 3.68	3.21 / 3.61	3.01 / 3.41	
Пусковой ток	220/230/240 В	А 5	5	5	5	
Макс. потр. ток		17	24	26	26	
Уровень шума ¹	Внутр.	Охл./Нагрев	дБ(А) 61 / 61	65 / 65	73 / 73	73 / 73
	Наруж.	Охл./Нагрев	66 / 66	70 / 70	70 / 70	72 / 72
Уровень звукового давления ¹ *	Внутр.	Охл. (Hi/Me/Lo)	39 / 35 / 33	50 / 48 / 44	50 / 48 / 44	50 / 48 / 44
	Наруж.	Нагрев (Hi/Me/Lo)	39 / 35 / 33	50 / 48 / 44	50 / 48 / 44	50 / 48 / 44
Воздушный поток *	Внутр.	Охл./Нагрев	м³/мин 18 / 16 / 14	26 / 23 / 19	26 / 23 / 19	26 / 23 / 19
	Наруж.	Охл./Нагрев	18 / 16 / 14	26 / 23 / 19	26 / 23 / 19	26 / 23 / 19
Габариты	Внутр.	ВхШхГ	мм 1,850 x 600 x 320			
	Наруж.	ВхШхГ	750 x 880(+88) x 340	1,300 x 970 x 370		
Вес нетто	Внутр.		кг 49	52		
	Наруж.		60	105		
Диаметр труб	Жидкость/Газ	Øмм	9.52(3/8") / 15.88(5/8")			
Максимальная длина трассы		м	Макс.50	Макс.100		
Макс. перепад между блоками	Наружный выше/ниже	м	Макс.30 / Макс.15			
Диапазон рабочих температур	Охлаждение	°C	-15~43 ²			
	Нагрев	-20~20				
Воздушный фильтр (количество)			Пластиковый сетчатый x 1(Моющийся)			
Пульт управления (опция)			проводной:RC-E5 (установлен) беспроводной:RCN-KIT3-E(опция)			

		Hyper Inverter			
Наименование комплекта		FDF100VSXVD2	FDF125VSXVD	FDF140VSXVD	
Внутренний блок		FDF100VD2	FDF125VD	FDF140VD	
Наружный блок		FDC100VSX	FDC125VSX	FDC140VSX	
Электропитание		3 фазы 380-415 В 50 Гц, 3 фазы 380 В 60 Гц			
Холодопроизводительность (Мин-Макс)		кВт 10.0 (4.0 ~ 11.2)	12.5 (5.0 ~ 14.0)	14.0 (5.0 ~ 16.0)	
Тепловая производительность (Мин-Макс)		кВт 11.2 (4.0 ~ 16.0)	14.0 (4.0 ~ 18.0)	16.0 (4.0 ~ 20.0)	
Потр. мощность	Охл./Нагрев	кВт 2.83 / 3.04	3.89 / 3.88	4.65 / 4.69	
EER/COP	Охл./Нагрев	3.53 / 3.68	3.21 / 3.61	3.01 / 3.41	
Пусковой ток	220/230/240 В	А 5	5	5	
Макс. потр. ток		15	15	15	
Уровень шума ¹	Внутр.	Охл./Нагрев	дБ(А) 65 / 65	73 / 73	73 / 73
	Наруж.	Охл./Нагрев	70 / 70	70 / 70	72 / 72
Уровень звукового давления ¹ *	Внутр.	Охл. (Hi/Me/Lo)	50 / 48 / 44	50 / 48 / 44	50 / 48 / 44
	Наруж.	Нагрев (Hi/Me/Lo)	50 / 48 / 44	50 / 48 / 44	50 / 48 / 44
Воздушный поток *	Внутр.	Охл./Нагрев	м³/мин 48 / 50	48 / 50	49 / 52
	Наруж.	Охл./Нагрев	26 / 23 / 19	26 / 23 / 19	26 / 23 / 19
Габариты	Внутр.	ВхШхГ	мм 1,850 x 600 x 320		
	Наруж.	ВхШхГ	1,300 x 970 x 370	52	
Вес нетто	Внутр.		кг 105	105	
	Наруж.			105	
Диаметр труб	Жидкость/Газ	Øмм	9.52(3/8") / 15.88(5/8")		
Максимальная длина трассы		м	Макс.100		
Макс. перепад между блоками	Наружный выше/ниже	м	Макс.30 / Макс.15		
Диапазон рабочих температур	Охлаждение	°C	-15~43 ²		
	Нагрев	-20~20			
Воздушный фильтр (количество)			Пластиковый сетчатый x 1(Моющийся)		
Пульт управления (опция)			проводной:RC-E5 (установлен) беспроводной:RCN-KIT3-E(опция)		

Данные измерены при следующих условиях(ISO-T1). Охлаждение: температура в помещении 27°СDB, 19°СWB, наружная температура 35°СDB. Нагрев: температура в помещении 20°СDB, наружная температура 7°СDB, 6°СWB.
¹ : Показывает значение в беззвонной камере. При работе эти значения немного выше из-за условий окружающей среды.
² : В режиме охлаждения когда наружная температура -5°С наружный блок должен быть установлен в без ветренном месте. При порыве ветра низкое давление падает и частота компрессора увеличивается, что приведет к падению мощности и может послужить причиной поломки блока.
 * Можно выбрать работу с максимальной мощностью. Уровень шума: 71VNVD1 42дБ, 100VN(S)XVD1 54дБ, 125/140VN(S)XVD 54дБ
 Воздушный поток: 71VNVD1 20м³/мин, 100VN(S)XVD1 29м³/мин, 125/140VN(S)XVD 29м³/мин

Кассетный кондиционер (четырёхпоточный)

FDT



FDT 100/125/140

Пульт управления (опция)

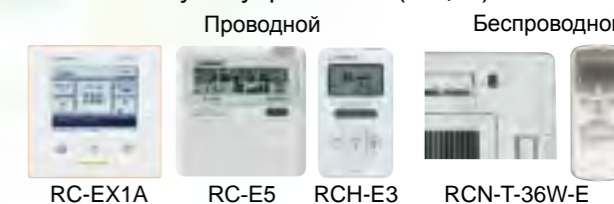

RC-EX1A

RC-E5

RCH-E3

RCN-T-36W-E

ХАРАКТЕРИСТИКИ

		Micro Inverter					
Наименование комплекта		FDT100VNVF2	FDT125VNVF	FDT140VNVF	FDT100VSVF2	FDT125VSVF	FDT140VSVF
Внутренний блок		FDT100VF2	FDT125VF	FDT140VF	FDT100VF2	FDT125VF	FDT140VF
Наружный блок		FDC100VN	FDC125VN	FDC140VN	FDC100VS	FDC125VS	FDC140VS
Электропитание		1 фаза 220-240 В 50 Гц, 1 фаза 220 В 60 Гц			3 фазы 380-415 В 50 Гц, 3 фазы 380 В 60 Гц		
Холодопроизводительность (Мин-Макс)		кВт 10.0 (4.0 ~ 11.2)	12.5 (5.0 ~ 14.0)	14.0 (5.0 ~ 14.5)	10.0 (4.0 ~ 11.2)	12.5 (5.0 ~ 14.0)	14.0 (5.0 ~ 14.5)
Тепловая производительность (Мин-Макс)		кВт 11.2 (4.0 ~ 12.5)	14.0 (4.0 ~ 16.0)	16.0 (4.0 ~ 16.5)	11.2 (4.0 ~ 12.5)	14.0 (4.0 ~ 16.0)	16.0 (4.0 ~ 16.5)
Потр. мощность	Охл./Нагрев	кВт 2.76 / 2.74	4.05 / 3.77	4.98 / 4.57	2.76 / 2.74	4.05 / 3.77	4.98 / 4.57
EER/COP	Охл./Нагрев	3.62 / 4.09	3.09 / 3.71	2.81 / 3.50	3.62 / 4.09	3.09 / 3.71	2.81 / 3.50
Пусковой ток	220/230/240 В	А 5	5	5	5	5	5
Макс. потр. ток		24	24	24	15	15	15
Уровень шума ¹	Внутр.	Охл./Нагрев	дБ(А) 65 / 65	68 / 68	68 / 68	65 / 65	68 / 68
	Наруж.	Охл./Нагрев	70 / 70	72 / 72	73 / 73	70 / 70	72 / 72
Уровень звукового давления ¹ *	Внутр.	Охл. (Hi/Me/Lo)	51 / 40 / 37 / 35	42 / 40 / 37	43 / 41 / 38	51 / 40 / 37 / 35	42 / 40 / 37
	Наруж.	Нагрев (Hi/Me/Lo)	51 / 40 / 37 / 35	42 / 40 / 37	43 / 41 / 38	51 / 40 / 37 / 35	42 / 40 / 37
Воздушный поток *	Внутр.	Охл./Нагрев	м³/мин 49 / 49	50 / 51	51 / 51	49 / 49	50 / 51
	Наруж.	Охл./Нагрев	37 / 27 / 24 / 20	30 / 27 / 23	30 / 27 / 23	37 / 27 / 24 / 20	30 / 27 / 23
Габариты	Внутр.	ВхШхГ	мм 298 x 840 x 840	Панель: 35 x 950 x 950			
	Наруж.	ВхШхГ	845 x 970 x 370	845 x 970 x 370			
Вес нетто	Внутр.		кг 81	32.5(Блок:27 Панель:5.5)			
	Наруж.			83			
Диаметр труб	Жидкость/Газ	Øмм	9.52(3/8") / 15.88(5/8")				
Максимальная длина трассы		м	Макс.50				
Макс. перепад между блоками	Наружный выше/ниже	м	Макс.30 / Макс.15				
Диапазон рабочих температур	Охлаждение	°C	-15~43 ²				
	Нагрев	-20~20					
Панель			T-PSA-3BW-E (опция)				
Воздушный фильтр (количество)			Пластиковый сетчатый x 1(Моющийся)				
Пульт управления (опция)			проводной:RC-EX1A, RC-E5, RCH-E3 беспроводной:RCN-T-36W-E				

Данные измерены при следующих условиях(ISO-T1). Охлаждение: температура в помещении 27°СDB, 19°СWB, наружная температура 35°СDB. Нагрев: температура в помещении 20°СDB, наружная температура 7°СDB, 6°СWB.
¹ : Показывает значение в беззвонной камере. При работе эти значения немного выше из-за условий окружающей среды.
² : Если охлаждение происходит при внешней температуре -5°С и ниже, наружный блок должен устанавливаться там, где на него не влияет ветер. Если дует ветер низкое давление упадет ниже и скорость компрессора возрастет, что вызовет падение мощности и может стать причиной поломки.
 * Можно выбрать работу с максимальной мощностью. Уровень шума: 100VN(S)VVF1 51дБ, 125/140VN(S)VVF 51дБ
 Воздушный поток: 100VN(S)VVF1 37м³/мин, 125/140VN(S)VVF 37м³/мин

Канальный кондиционер (высоконапорный)

FDU

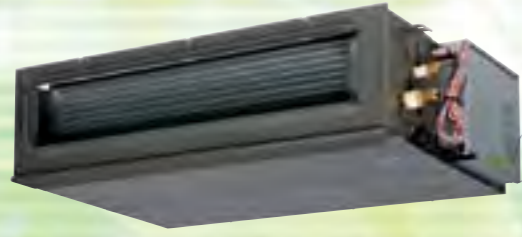

FDU 100/125/140

FDU 200/250



■ ХАРАКТЕРИСТИКИ

		Micro Inverter	
Наименование комплекта		FDU200VSAVG	FDU250VSAVG
Внутренний блок		FDU200VG	FDU250VG
Наружный блок		FDC200VSA	FDC250VSA
Электропитание		3 фазы 380-415 В 50 Гц, 3 фазы 380 В 60 Гц	
Холодопроизводительность (Мин-Макс)		кВт 19.0 (5.2 ~ 22.4)	24.0 (6.9 ~ 28.0)
Тепловая производительность (Мин-Макс)		кВт 22.4 (3.3 ~ 25.0)	27.0 (5.5 ~ 31.5)
Потр. мощность	Охл./Нагрев	кВт 6.15 / 6.03	7.98/7.20
	EER/COP	Охл./Нагрев	3.09 / 3.71
Пусковой ток	220/230/240 В	А 5	5
Макс. потр. ток		А 25	27
Уровень шума*1	Внутр.	Охл./Нагрев	75 / 75
	Наруж.	Охл./Нагрев	72 / 74
Уровень звукового давления*1	Внутр.	Охл. (Hi/Me/Lo)	дБ(А) 50 / 47 / 45
	Наруж.	Нагрев (Hi/Me/Lo)	50 / 47 / 45
Воздушный поток **	Внутр.	Охл. (Hi/Me/Lo)	м³/мин 72 / 64 / 56
	Наруж.	Нагрев (Hi/Me/Lo)	72 / 64 / 56
Внешнее статическое давление*2	Внутр.	Па 135	143 / 151
	Наруж.	Па 135	143 / 151
Габариты	Внутр. ВхШГ	мм 379 x 1,600 x 893	
Вес нетто	Внутр.	кг 89	
	Наруж.	кг 115	143
Диаметр труб	Жидкость/Газ	мм 9.52(3/8") / 22.22(7/8")	12.7(1/2") / 25.4(1")
Максимальная длина трассы		м	Макс.70
Макс. перепад между блоками	Наружный выше/ниже	м	Макс.30 / Макс.15
Диапазон рабочих температур	Охлаждение	°С	-15~50*3
	Нагрев	°С	-20~20
Воздушный фильтр			
Пульт управления (опция)		проводной:RC-EX1A, RC-E5, RCH-E3 беспроводной:RCN-KIT3-E	

Пульт управления (опция)

Проводной

Беспроводной



RC-EX1A

RC-E5

RCH-E3

RCN-KIT3-E

■ ХАРАКТЕРИСТИКИ

		Micro Inverter					
Наименование комплекта		FDU100VNVF2	FDU125VNVF	FDU140VNVF	FDU100VSVF2	FDU125VSVF	FDU140VSVF
Внутренний блок		FDU100VF2	FDU125VF	FDU140VF	FDU100VF2	FDU125VF	FDU140VF
Наружный блок		FDC100VN	FDC125VN	FDC140VN	FDC100VS	FDC125VS	FDC140VS
Электропитание		1 фаза 220-240 В 50 Гц, 1 фаза 220 В 60 Гц		3 фазы 380-415 В 50 Гц, 3 фазы 380 В 60 Гц			
Холодопроизводительность (Мин-Макс)		кВт 10.0 (4.0 ~ 11.2)	12.5 (5.0 ~ 14.0)	14.0 (5.0 ~ 14.5)	10.0 (4.0 ~ 11.2)	12.5 (5.0 ~ 14.0)	14.0 (5.0 ~ 14.5)
Тепловая производительность (Мин-Макс)		кВт 11.2 (4.0 ~ 12.5)	14.0 (4.0 ~ 16.0)	16.0 (4.0 ~ 16.5)	11.2 (4.0 ~ 12.5)	14.0 (4.0 ~ 16.0)	16.0 (4.0 ~ 16.5)
Потр. мощность	Охл./Нагрев	кВт 2.80 / 3.02	3.90 / 3.88	4.95 / 4.69	2.80 / 3.02	3.90 / 3.88	4.95 / 4.69
	EER/COP	Охл./Нагрев	3.57 / 3.71	3.21 / 3.61	2.83 / 3.41	3.57 / 3.71	3.21 / 3.61
Пусковой ток	220/230/240 В	А 5	5	5	5	5	5
Макс. потр. ток		А 25	27	28	16	18	19
Уровень шума*1	Внутр.	Охл./Нагрев	65 / 65	67 / 67	70 / 70	65 / 65	67 / 67
	Наруж.	Охл./Нагрев	70 / 70	72 / 72	73 / 73	70 / 70	72 / 72
Уровень звукового давления*1	Внутр.	Охл. (Hi/Me/Lo)	дБ(А) 44 / 38 / 36 / 30	40 / 34 / 29	40 / 35 / 30	44 / 38 / 36 / 30	40 / 34 / 29
	Наруж.	Нагрев (Hi/Me/Lo)	44 / 38 / 36 / 30	40 / 34 / 29	40 / 35 / 30	44 / 38 / 36 / 30	40 / 34 / 29
Воздушный поток **	Внутр.	Охл. (Hi/Me/Lo)	м³/мин 49 / 49	50 / 51	51 / 51	49 / 49	50 / 51
	Наруж.	Нагрев (Hi/Me/Lo)	36 / 28 / 25 / 19	32 / 26 / 20	35 / 28 / 22	36 / 28 / 25 / 19	32 / 26 / 20
Внешнее статическое давление*2	Внутр.	Па 75 / 73	75 / 73	75 / 73	75 / 73	75 / 73	75 / 73
	Наруж.	Па 75 / 73	75 / 73	75 / 73	75 / 73	75 / 73	75 / 73
Габариты	Внутр. ВхШГ	мм 280 x 1,370 x 740	Стандарт:60 Макс:200		280 x 1,370 x 740		
Вес нетто	Внутр.	кг 81	54		83		
	Наруж.	кг 81	81		83		
Диаметр труб	Жидкость/Газ	мм 9.52(3/8")	15.88(5/8")				
Максимальная длина трассы		м	Макс.50				
Макс. перепад между блоками	Наружный выше/ниже	м	Макс.30 / Макс.15				
Диапазон рабочих температур	Охлаждение	°С	-15~43*3				
	Нагрев	°С	-20~20				
Воздушный фильтр							
Пульт управления (опция)		проводной:RC-EX1A, RC-E5, RCH-E3 беспроводной:RCN-KIT3-E					

Данные измерены при следующих условиях(ISO-T1). Охлаждение: температура в помещении 27°СDB, 19°СWB, наружная температура 35°СDB. Нагрев: температура в помещении 20°СDB, наружная температура 7°СDB, 6°СWB. Внешнее постоянное давление 60Па.

*1 Показывает значение в беззвонной камере. При работе эти значения немного выше из-за условий окружающей среды.

*2 : Внешнее постоянное давление изменяется установками на П.Д.У. Максимальное внешнее статическое давление задается установкой "High static pressure". Значение уровня звукового давления становится на 5дБ больше при внешнем статическом постоянном давлении 200Па.

*3 : В режиме охлаждения когда наружная температура -5°С наружный блок должен быть установлен в без ветренном месте. При порыве ветра низкое давление падает и частота компрессора увеличивается, что приведет к падению мощности и может послужить причиной поломки блока.

※ Можно выбрать работу с максимальной мощностью. Уровень шума: 100VN(S)Vf1 44дБ, 125VN(S)Vf 45дБ, 140VN(S)Vf 47дБ
Воздушный поток: 100VN(S)Vf1 36м³/мин, 125VN(S)Vf 39м³/мин, 140VN(S)Vf 48м³/мин

Канальный кондиционер (средненапорный)

FDUM



FDUM 100/125/140



Набор фильтров (опция)
UM-FL3EF : для 100, 125, 140

падение внешнего статического давления:5 Па

Пульт управления (опция)

Проводной

Беспроводной



RC-EX1A

RC-E5

RCH-E3

RCN-KIT3-E

■ ХАРАКТЕРИСТИКИ

		Micro Inverter					
Наименование комплекта		FDUM100VNVF2	FDUM125VNVF	FDUM140VNVF	FDUM100VSVF2	FDUM125VSVF	FDUM140VSVF
Внутренний блок		FDUM100VF2	FDUM125VF	FDUM140VF	FDUM100VF2	FDUM125VF	FDUM140VF
Наружный блок		FDC100VN	FDC125VN	FDC140VN	FDC100VS	FDC125VS	FDC140VS
Электропитание		1 фаза 220-240 В 50 Гц, 1 фаза 220 В 60 Гц			3 фазы 380-415 В 50 Гц, 3 фазы 380 В 60 Гц		
Холодопроизводительность (Мин-Макс)		кВт 10.0 (4.0 ~ 11.2)	12.5 (5.0 ~ 14.0)	14.0 (5.0 ~ 14.5)	10.0 (4.0 ~ 11.2)	12.5 (5.0 ~ 14.0)	14.0 (5.0 ~ 14.5)
Тепловая производительность (Мин-Макс)		кВт 11.2 (4.0 ~ 12.5)	14.0 (4.0 ~ 16.0)	16.0 (4.0 ~ 16.5)	11.2 (4.0 ~ 12.5)	14.0 (4.0 ~ 16.0)	16.0 (4.0 ~ 16.5)
Потр. мощность	Охл./Нагрев	кВт 2.80 / 3.02	3.90 / 3.88	4.95 / 4.69	2.80 / 3.02	3.90 / 3.88	4.95 / 4.69
	EER/COP	Охл./Нагрев	3.57 / 3.71	3.21 / 3.61	2.83 / 3.41	3.57 / 3.71	3.21 / 3.61
Пусковой ток	220/230/240 В	А 5	5	5	5	5	5
Макс. потр. ток		А 24	24	24	15	15	15
Уровень шума*1	Внутр.	Охл./Нагрев	65 / 65	67 / 67	70 / 70	65 / 65	67 / 67
	Наруж.	Охл./Нагрев	70 / 70	72 / 72	73 / 73	70 / 70	72 / 72
Уровень звукового давления*1	Внутр.	Охл. (Hi/Me/Lo)	дБ(А) 44 / 38 / 36 / 30	40 / 34 / 29	40 / 35 / 30	44 / 38 / 36 / 30	40 / 34 / 29
	Наруж.	Нагрев (Hi/Me/Lo)	44 / 38 / 36 / 30	40 / 34 / 29	40 / 35 / 30	44 / 38 / 36 / 30	40 / 34 / 29
Воздушный поток **	Внутр.	Охл. (Hi/Me/Lo)	м³/мин 49 / 49	50 / 51	51 / 51	49 / 49	50 / 51
	Наруж.	Нагрев (Hi/Me/Lo)	36 / 28 / 25 / 19	32 / 26 / 20	35 / 28 / 22	36 / 28 / 25 / 19	32 / 26 / 20
Внешнее статическое давление*2	Внутр.	Па 75 / 73	75 / 73	75 / 73	75 / 73	75 / 73	75 / 73
	Наруж.	Па 75 / 73	75 / 73	75 / 73	75 / 73	75 / 73	75 / 73
Габариты	Внутр. ВхШГ	мм 298 x 1,370 x 740	280 x 1,370 x 740		298 x 1,370 x 740		280 x 1,370 x 740
Вес нетто	Внутр.	кг 81	81		83		
	Наруж.	кг 81	81		83		
Диаметр труб	Жидкость/Газ	мм 9.52(3/8")	15.88(5/8")				
Максимальная длина трассы		м	Макс.50				
Макс. перепад между блоками	Наружный выше/ниже	м	Макс.30 / Макс.15				
Диапазон рабочих температур	Охлаждение	°С	-15~43*3				
	Нагрев	°С	-20~20				
Воздушный фильтр		Набор фильтров : UM-FL3EF (опция)					
Пульт управления (опция)		проводной:RC-EX1A, RC-E5, RCH-E3 беспроводной:RCN-KIT3-E					

Данные измерены при следующих условиях(ISO-T1). Охлаждение: температура в помещении 27°СDB, 19°СWB, наружная температура 35°СDB. Нагрев: температура в помещении 20°СDB, наружная температура 7°СDB, 6°СWB. Внешнее постоянное давление 60Па.

*1 : Показывает значение в беззвонной камере. При работе эти значения немного выше из-за условий окружающей среды.

*2 : Внешнее постоянное давление изменяется установками на П.Д.У. Максимальное внешнее статическое давление задается установкой "High static pressure". Значение уровня звукового давления становится на 5дБ больше при внешнем статическом постоянном давлении 100Па.

*3 : В режиме охлаждения когда наружная температура -5°С наружный блок должен быть установлен в без ветренном месте. При порыве ветра низкое давление падает и частота компрессора увеличивается, что приведет к падению мощности и может послужить причиной поломки блока.

※ Можно выбрать работу с максимальной мощностью. Уровень шума: 100VN(S)Vf1 44дБ, 125VN(S)Vf 45дБ, 140VN(S)Vf 47дБ
Воздушный поток: 100VN(S)Vf1 36м³/мин, 125VN(S)Vf 39м³/мин, 140VN(S)Vf 48м³/мин

Припотолочный кондиционер

FDE



FDE 100/125/140

Пульт управления (опция)

Проводной

Беспроводной



■ ХАРАКТЕРИСТИКИ

		Micro Inverter						
Наименование комплекта		FDE100VNVG	FDE125VNVG	FDE140VNVG	FDE100VSVG	FDE125VSVG	FDE140VSVG	
Внутренний блок		FDE100VG	FDE125VG	FDE140VG	FDE100VG	FDE125VG	FDE140VG	
Наружный блок		FDC100VN	FDC125VN	FDC140VN	FDC100VS	FDC125VS	FDC140VS	
Электропитание		1 фаза 220-240 В 50 Гц, 1 фаза 220 В 60 Гц			3 фазы 380-415 В 50 Гц, 3 фазы 380 В 60 Гц			
Холодопроизводительность (Мин-Макс)		кВт 10.0 (4.0 ~ 11.2)	12.5 (5.0 ~ 14.0)	14.0 (5.0 ~ 14.5)	10.0 (4.0 ~ 11.2)	12.5 (5.0 ~ 14.0)	14.0 (5.0 ~ 14.5)	
Тепловая производительность (Мин-Макс)		кВт 11.2 (4.0 ~ 12.5)	14.0 (4.0 ~ 16.0)	16.0 (4.0 ~ 16.5)	11.2 (4.0 ~ 12.5)	14.0 (4.0 ~ 16.0)	16.0 (4.0 ~ 16.5)	
Потр. мощность		кВт Охл./Нагрев 2.85 / 2.90	4.45 / 4.08	5.80 / 4.92	2.85 / 2.90	4.45 / 4.08	5.80 / 4.92	
EER/COP		Охл./Нагрев 3.51 / 3.86	2.81 / 3.43	2.41 / 3.25	3.51 / 3.86	2.81 / 3.43	2.41 / 3.25	
Пусковой ток		220/230/240 В	5	5	5	5	5	
Макс. потр. ток		А	24	24	24	15	15	
Уровень шума ¹	Внутр.	Охл./Нагрев	64 / 64	64 / 64	65 / 65	64 / 64	64 / 64	
	Наруж.	Охл./Нагрев	70 / 70	72 / 72	73 / 73	70 / 70	72 / 72	
Уровень звукового давления ¹	Внутр.	Охл. (Hi/Me/Lo)	48 / 43 / 38 / 34	48 / 45 / 40 / 35	49 / 45 / 40 / 36	48 / 43 / 38 / 34	48 / 45 / 40 / 35	
	Наруж.	Нагрев (Hi/Me/Lo)	48 / 43 / 38 / 34	48 / 45 / 40 / 35	49 / 45 / 40 / 36	48 / 43 / 38 / 34	48 / 45 / 40 / 35	
Воздушный поток *	Внутр.	Охл./Нагрев	49 / 49	50 / 51	51 / 51	49 / 49	50 / 51	
	Наруж.	Охл./Нагрев	32 / 26 / 21 / 16.5	32 / 29 / 23 / 17	34 / 29 / 23 / 18	32 / 26 / 21 / 16.5	32 / 29 / 23 / 17	
Габариты	Внутр.	ВхШхГ	250 x 1,620 x 690					
	Наруж.	ВхШхГ	845 x 970 x 370					
Вес нетто	Внутр.		43					
	Наруж.		81				83	
Диаметр труб	Жидкость/Газ	Øмм	9.52(3/8") / 15.88(5/8")					
Максимальная длина трассы		м	Макс.50					
Макс. перепад между блоками	Наружный выше/ниже	м	Макс.30 / Макс.15					
Диапазон рабочих температур	Охлаждение	°C	-15~43 ²					
	Нагрев	°C	-20~20					
Воздушный фильтр (количество)			Пластиковый сетчатый x 2 (Моющийся)					
Пульт управления (опция)			проводной:RC-EX1A, RC-E5, RCH-E3 беспроводной:RCN-E-E					

Данные измерены при следующих условиях(ISO-T1). Охлаждение: температура в помещении 27°CDB, 19°CWB, наружная температура 35°CDB. Нагрев: температура в помещении 20°CDB, наружная температура 7°CDB, 6°CWB.

*1 : Показывает значение в беззвонной камере. При работе эти значения немного выше из-за условий окружающей среды.

*2 : В режиме охлаждения когда наружная температура -5°C наружный блок должен быть установлен в без ветренном месте. При порыве ветра низкое давление падает и частота компрессора увеличивается, что приведет к падению мощности и может послужить причиной поломки блока.

* Можно выбрать работу с максимальной мощностью. Уровень шума: 100VN(S)/VF1 46дБ, 125/140VN(S)/VF 50дБ

Воздушный поток: 100VN(S)/VF1 28м³/мин, 125/140VN(S)/VF 32м³/мин

Напольный кондиционер

FDF



Пульт управления (опция)



RCN-KIT3-E

FDF 100/125/140

■ ХАРАКТЕРИСТИКИ

		Micro Inverter						
Наименование комплекта		FDF100VNV2	FDF125VNV2	FDF140VNV2	FDF100VSD2	FDF125VSD2	FDF140VSD2	
Внутренний блок		FDF100VD2	FDF125VD	FDF140VD	FDF100VD2	FDF125VD	FDF140VD	
Наружный блок		FDC100VN	FDC125VN	FDC140VN	FDC100VS	FDC125VS	FDC140VS	
Электропитание		1 фаза 220-240 В 50 Гц, 1 фаза 220 В 60 Гц			3 фазы 380-415 В 50 Гц, 3 фазы 380 В 60 Гц			
Холодопроизводительность (Мин-Макс)		кВт 10.0 (4.0 ~ 11.2)	12.5 (5.0 ~ 14.0)	14.0 (5.0 ~ 14.5)	10.0 (4.0 ~ 11.2)	12.5 (5.0 ~ 14.0)	14.0 (5.0 ~ 14.5)	
Тепловая производительность (Мин-Макс)		кВт 11.2 (4.0 ~ 12.5)	14.0 (4.0 ~ 16.0)	16.0 (4.0 ~ 16.5)	11.2 (4.0 ~ 12.5)	14.0 (4.0 ~ 16.0)	16.0 (4.0 ~ 16.5)	
Потр. мощность		кВт Охл./Нагрев 3.12 / 3.10	4.40 / 4.36	5.15 / 5.31	3.12 / 3.10	4.40 / 4.36	5.15 / 5.31	
EER/COP		Охл./Нагрев 3.21 / 3.61	2.84 / 3.21	2.72 / 3.01	3.21 / 3.61	2.84 / 3.21	2.72 / 3.01	
Пусковой ток		220/230/240 В	5	5	5	5	5	
Макс. потр. ток		А	24	24	15	15	15	
Уровень шума ¹	Внутр.	Охл./Нагрев	65 / 65	73 / 73	73 / 73	65 / 65	73 / 73	
	Наруж.	Охл./Нагрев	70 / 70	72 / 72	73 / 73	70 / 70	72 / 72	
Уровень звукового давления ¹	Внутр.	Охл. (Hi/Me/Lo)	50 / 48 / 44	50 / 48 / 44	50 / 48 / 44	50 / 48 / 44	50 / 48 / 44	
	Наруж.	Нагрев (Hi/Me/Lo)	50 / 48 / 44	50 / 48 / 44	50 / 48 / 44	50 / 48 / 44	50 / 48 / 44	
Воздушный поток *	Внутр.	Охл./Нагрев	49 / 49	50 / 51	51 / 51	49 / 49	50 / 51	
	Наруж.	Охл./Нагрев	26 / 23 / 19	26 / 23 / 19	26 / 23 / 19	26 / 23 / 19	26 / 23 / 19	
Габариты	Внутр.	ВхШхГ	1,850 x 600 x 320					
	Наруж.	ВхШхГ	845 x 970 x 370					
Вес нетто	Внутр.		52					
	Наруж.		81				83	
Диаметр труб	Жидкость/Газ	Øмм	9.52(3/8") / 15.88(5/8")					
Максимальная длина трассы		м	Макс.50					
Макс. перепад между блоками	Наружный выше/ниже	м	Макс.30 / Макс.15					
Диапазон рабочих температур	Охлаждение	°C	-15~43 ²					
	Нагрев	°C	-20~20					
Воздушный фильтр (количество)			Пластиковый сетчатый x 1 (Моющийся)					
Пульт управления (опция)			проводной:RC-E5 (установлен) беспроводной:RCN-KIT3-E (опция)					

Данные измерены при следующих условиях(ISO-T1). Охлаждение: температура в помещении 27°CDB, 19°CWB, наружная температура 35°CDB. Нагрев: температура в помещении 20°CDB, наружная температура 7°CDB, 6°CWB.

*1 : Показывает значение в беззвонной камере. При работе эти значения немного выше из-за условий окружающей среды.

*2 : В режиме охлаждения когда наружная температура -5°C наружный блок должен быть установлен в без ветренном месте. При порыве ветра низкое давление падает и частота компрессора увеличивается, что приведет к падению мощности и может послужить причиной поломки блока.

* Можно выбрать работу с максимальной мощностью. Уровень шума: 100VN(S)/VD1 54дБ, 125/140VN(S)/VD 54дБ

Воздушный поток: 100VN(S)/VD1 29м³/мин, 125/140VN(S)/VD 29м³/мин

ВНУТРЕННИЕ БЛОКИ

Standard Inverter

Кассетный кондиционер 4-х поточный **FDT** Канальный кондиционер Высоконапорный **FDU** Средненапорный **FDUM** Припотолочный кондиционер **FDE**

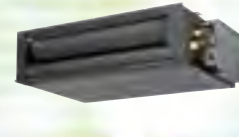

Напольный кондиционер **FDF** Настенный кондиционер **SRK-ZR**

Набор фильтров (опция)

UM-FL2EF : для 71
UM-FL3EF : для 100
(для FDUM)
внешнее статическое давление: 5 Па

FDF SRK-ZR



Пульт управления (опция)

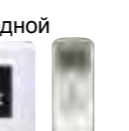
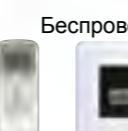
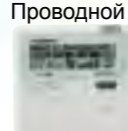

RC-EX1A (для FDT, FDU, FDUM, FDE, SRK+SC-BIKN-E)

RCN-TC-36W-E (для FDT)

RCN-KIT3-E (для FDU, FDUM, FDF)

RCN-E-E (для FDE)

ХАРАКТЕРИСТИКИ

		Standard Inverter						
Наименование комплекта		FDT71VNPVF1	FDT90VNPVF1	FDT100VNPVF2	FDU71VNPVF1	FDU90VNPVF1	FDU100VNPVF2	
Внутренний блок		FDT71VF1	FDT100VF2	FDT100VF2	FDU71VF1	FDU100VF2	FDU100VF2	
Наружный блок		FDC71VNP	FDC90VNP	FDC100VNP	FDC71VNP	FDC90VNP	FDC100VNP	
Электропитание		1 фаза 220-240 В 50 Гц, 1 фаза 220 В 60 Гц						
Холодопроизводительность (Мин-Макс)		кВт 7.1 (1.4 ~ 7.1)	9.0 (1.9 ~ 9.0)	10.0 (2.4 ~ 10.5)	7.1 (1.4 ~ 7.1)	9.0 (1.9 ~ 9.0)	10.0 (2.4 ~ 10.5)	
Тепловая производительность (Мин-Макс)		кВт 7.1 (1.0 ~ 7.1)	9.0 (1.5 ~ 9.0)	11.2 (3.1 ~ 11.5)	7.1 (1.0 ~ 7.1)	9.0 (1.5 ~ 9.0)	11.2 (3.1 ~ 11.5)	
Потр. мощность		кВт 2.50 / 1.90	2.67 / 2.19	2.9 / 2.84	2.63 / 1.96	2.65 / 2.25	2.9 / 2.84	
EER/COP		Охл./Нагрев 2.84 / 3.74	3.37 / 4.11	3.62 / 3.94	2.70 / 3.62	3.40 / 4.00	3.62 / 3.94	
Пусковой ток		220/230/240 В	5	5	5	5	5	
Макс. потр. ток		А	14.5	18.0	25.0	14.5	25.0	
Уровень шума*	Внутр.	Охл./Нагрев	64 / 64	65 / 65	65 / 65	65 / 65	65 / 65	
	Наруж.	Охл./Нагрев	67 / 67	69 / 69	63 / 63	67 / 67	69 / 69	
Уровень звукового давления**	Внутр.	Охл. (Hi/Me/Lo)	35 / 33 / 31	51 / 40 / 37 / 35	51 / 40 / 37 / 35	33 / 29 / 25	44 / 38 / 36 / 30	
	Наруж.	Нагрев (Hi/Me/Lo)	35 / 33 / 31	51 / 40 / 37 / 35	51 / 40 / 37 / 35	33 / 29 / 25	44 / 38 / 36 / 30	
Воздушный поток *	Внутр.	Охл. (Hi/Me/Lo)	21 / 19 / 17	37 / 27 / 24 / 20	37 / 27 / 24 / 20	19 / 15 / 10	36 / 28 / 25 / 19	
	Наруж.	Нагрев (Hi/Me/Lo)	21 / 19 / 17	37 / 27 / 24 / 20	37 / 27 / 24 / 20	19 / 15 / 10	36 / 28 / 25 / 19	
Габариты	Внутр.	ВхШГ	блок: 246 x 840 x 840 панель: 35 x 950 x 950		блок: 298 x 840 x 840 панель: 35 x 950 x 950		блок: 298 x 840 x 840 панель: 35 x 950 x 950	
	Наруж.	ВхШГ	640 x 800 x 290		750 x 880 x 340		845 x 970 x 370	
Вес нетто	Внутр.	кг	29.5 (блок 24 панель: 5.5)		32.5 (блок 27 панель: 5.5)		34	
	Наруж.	кг	45		57		70	
Диаметр труб		Жидкость/Газ	6.35 / 12.7		6.35 / 15.88		9.52 / 15.88	
Максимальная длина трассы		м	Макс.30					
Макс. перепад между блоками		Наружный выше/ниже	Макс.20 / Макс.20					
Диапазон рабочих температур		Охлаждение	-15~-46**					
		Нагрев	-15~-20					
Воздушный фильтр			Пластиковый сетчатый x 1 (Моющийся)					
Пульт управления (опция)			проводной:RC-EX1A, RC-E5, RCH-E3 беспроводной:RCN-T-36W-E			проводной:RC-EX1A, RC-E5, RCH-E3 беспроводной:RCN-KIT3-E		

Данные измерены при следующих условиях(ISO-T1). Охлаждение: температура в помещении 27°СDB, 19°СWB, наружная температура 35°СDB. Нагрев: температура в помещении 20°СDB, наружная температура 7°СDB, 6°СWB.

*1 : Показывает значение в беззвонной камере. При работе эти значения немного выше из-за условий окружающей среды.
*2 : Если охлаждение происходит при внешней температуре -5°С и ниже, наружный блок должен устанавливаться там, где на него не влияет ветер. Если дует ветер низкое давление упадет ниже и скорость компрессора возрастет, что вызовет падение мощности и может стать причиной поломки.
*3 : В режиме охлаждения когда наружная температура -5°С наружный блок должен быть установлен в без ветренном месте. При порыве ветра низкое давление падает и частота компрессора увеличивается, что приведет к падению мощности и может послужить причиной поломки блока.
*4 : Можно выбрать работу с максимальной мощностью для FDT. Уровень шума: FDT71VNPVF1 46дБ(А), FDT90VNPVF1 51дБ(А)
Воздушный поток: FDT71VNPVF1 28м³/мин, FDT90VNPVF1 37м³/мин
Можно выбрать работу с максимальной мощностью для FDU. Уровень шума: FDU71VNPVF1 38дБ(А), FDU90VNPVF1 44дБ(А)
Воздушный поток: FDU71VNPVF1 24м³/мин, FDU90VNPVF1 36м³/мин

ВНУТРЕННИЕ БЛОКИ

Standard Inverter

ХАРАКТЕРИСТИКИ

		Standard Inverter						
Наименование комплекта		FDUM71VNPVF1	FDUM90VNPVF1	FDUM100VNPVF2	FDE71VNPVG	FDE90VNPVG	FDE100VNPVG	
Внутренний блок		FDUM71VF1	FDUM100VF2	FDUM100VF2	FDE71VG	FDE100VG	FDE100VG	
Наружный блок		FDC71VNP	FDC90VNP	FDC100VNP	FDC71VNP	FDC90VNP	FDC100VNP	
Электропитание		1 фаза 220-240 В 50 Гц, 1 фаза 220 В 60 Гц						
Холодопроизводительность (Мин-Макс)		кВт 7.1 (1.4 ~ 7.1)	9.0 (1.9 ~ 9.0)	10.0 (2.4 ~ 10.5)	7.1 (1.4 ~ 7.1)	9.0 (1.9 ~ 9.0)	10.0 (2.4 ~ 10.5)	
Тепловая производительность (Мин-Макс)		кВт 7.1 (1.0 ~ 7.1)	9.0 (1.5 ~ 9.0)	11.2 (3.1 ~ 11.5)	7.1 (1.0 ~ 7.1)	9.0 (1.5 ~ 9.0)	11.2 (3.1 ~ 11.5)	
Потр. мощность		кВт 2.63 / 1.96	2.65 / 2.25	2.9 / 2.84	2.50 / 1.96	2.75 / 2.25	2.9 / 2.84	
EER/COP		Охл./Нагрев 2.70 / 3.62	3.40 / 4.00	3.33 / 3.82	2.84 / 3.62	3.27 / 4.00	3.62 / 3.94	
Пусковой ток		220/230/240 В	5	5	5	5	5	
Макс. потр. ток		А	14.5	18.0	25.0	14.5	25.0	
Уровень шума*	Внутр.	Охл./Нагрев	65 / 65	65 / 65	65 / 65	60 / 60	64 / 64	
	Наруж.	Охл./Нагрев	67 / 67	69 / 69	63 / 63	67 / 67	69 / 69	
Уровень звукового давления**	Внутр.	Охл. (Hi/Me/Lo)	33 / 29 / 25	44 / 38 / 36 / 30	44 / 38 / 36 / 30	47 / 41 / 39 / 38	48 / 43 / 38 / 34	
	Наруж.	Нагрев (Hi/Me/Lo)	33 / 29 / 25	44 / 38 / 36 / 30	44 / 38 / 36 / 30	47 / 41 / 39 / 38	48 / 43 / 38 / 34	
Воздушный поток *	Внутр.	Охл. (Hi/Me/Lo)	19 / 15 / 10	36 / 28 / 25 / 19	36 / 28 / 25 / 19	20 / 16 / 13 / 10	32 / 26 / 21 / 16.5	
	Наруж.	Нагрев (Hi/Me/Lo)	19 / 15 / 10	36 / 28 / 25 / 19	36 / 28 / 25 / 19	20 / 16 / 13 / 10	32 / 26 / 21 / 16.5	
Габариты	Внутр.	ВхШГ	280 x 950 x 635		298 x 1,370 x 740		298 x 1,370 x 740	
	Наруж.	ВхШГ	640 x 800 x 290		845 x 970 x 370		845 x 970 x 370	
Вес нетто	Внутр.	кг	34		54		54	
	Наруж.	кг	45		57		70	
Диаметр труб		Жидкость/Газ	6.35 / 12.7		6.35 / 15.88		9.52 / 15.88	
Максимальная длина трассы		м	Макс.30					
Макс. перепад между блоками		Наружный выше/ниже	Макс.20 / Макс.20					
Диапазон рабочих температур		Охлаждение	-15~-46**					
		Нагрев	-15~-20					
Воздушный фильтр			Набор фильтров : UM-FL2EF/UM-FL3EF (опция)			Пластиковый сетчатый x 2 (Моющийся)		
Пульт управления (опция)			проводной:RC-EX1A, RC-E5, RCH-E3 беспроводной:RCN-KIT3-E			проводной:RC-EX1A, RC-E5, RCH-E3 беспроводной:RCN-E-E		

Данные измерены при следующих условиях(ISO-T1). Охлаждение: температура в помещении 27°СDB, 19°СWB, наружная температура 35°СDB. Нагрев: температура в помещении 20°СDB, наружная температура 7°СDB, 6°СWB.

*1 : Показывает значение в беззвонной камере. При работе эти значения немного выше из-за условий окружающей среды.
*2 : Внешнее постоянное давление изменяется установками на П.Д.У. Максимальное внешнее статическое давление задается установкой "High static pressure". Значение уровня звукового давления становится на 5дБ больше при внешнем статическом постоянном давлении 100Па.
*3 : В режиме охлаждения когда наружная температура -5°С наружный блок должен быть установлен в без ветренном месте. При порыве ветра низкое давление падает и частота компрессора увеличивается, что приведет к падению мощности и может послужить причиной поломки блока.
*4 : Можно выбрать работу с максимальной мощностью для FDUM. Уровень шума: FDUM71VNPVF1 38дБ(А), FDUM90VNPVF1 44дБ(А) Воздушный поток: FDUM71VNPVF1 24м³/мин, FDUM90VNPVF1 36м³/мин
Можно выбрать работу с максимальной мощностью. Уровень шума: FDE71VNPVG 50дБ(А), FDE90VNPVG 46дБ(А) Воздушный поток: FDE71VNPVG 120м³/мин, FDE90VNPVG 128м³/мин

ХАРАКТЕРИСТИКИ

		Standard Inverter					
Наименование комплекта		FDF71VNPVD1	FDF90VNPVD2	FDF100VNPVD2	SRK71VNPZR	SRK100VNPZR	
Внутренний блок		FDF71VD1	FDF100VD2	FDF100VD2	SRK71ZR-S	SRK100ZR-S	
Наружный блок		FDC71VNP	FDC90VNP	FDC100VNP	FDC71VNP	FDC100VNP	
Электропитание		1 фаза 220-240 В 50 Гц, 1 фаза 220 В 60 Гц					
Холодопроизводительность (Мин-Макс)		кВт 7.1 (1.4 ~ 7.1)	9.0 (1.9 ~ 9.0)	10.0 (2.4 ~ 10.5)	7.1 (1.4 ~ 7.1)	10.0 (2.4 ~ 10.5)	
Тепловая производительность (Мин-Макс)		кВт 7.1 (1.0 ~ 7.1)	9.0 (1.5 ~ 9.0)	11.2 (3.1 ~ 11.5)	7.1 (1.0 ~ 7.1)	11.2 (3.1 ~ 11.5)	
Потр. мощность		кВт 2.63 / 2.08	2.79 / 2.25	3.09 / 3.28	2.36 / 1.88	3.09 / 3.28	
EER/COP		Охл./Нагрев 2.70 / 3.41	3.23 / 4.00	3.24 / 3.41	3.01 / 3.78	3.24 / 3.41	
Пусковой ток		220/230/240 В	5	5	5	5	
Макс. потр. ток		А	14.5	18.0	25.0	14.5	
Уровень шума*	Внутр.	Охл./Нагрев	61 / 61	65 / 65	65 / 65	60 / 61	
	Наруж.	Охл./Нагрев	67 / 67	69 / 69	63 / 63	67 / 67	
Уровень звукового давления**	Внутр.	Охл. (Hi/Me/Lo)	39 / 35 / 33	50 / 48 / 44	50 / 48 / 44	44 / 41 / 37 / (Ulo) 25	
	Наруж.	Нагрев (Hi/Me/Lo)	39 / 35 / 33	50 / 48 / 44	50 / 48 / 44	46 / 39 / 35 / (Ulo) 28	
Воздушный поток *	Внутр.	Охл. (Hi/Me/Lo)	54 / 54	57 / 55	57 / 61	57 / 61	
	Наруж.	Нагрев (Hi/Me/Lo)	18 / 16 / 14	26 / 23 / 19	26 / 23 / 19	20.5 / 18.6 / 16.2 / 10.4	
Габариты	Внутр.	ВхШГ	1,850 x 600 x 320			339 x 1,197 x 262	
	Наруж.	ВхШГ	640 x 800 x 290			750 x 880 x 340	
Вес нетто	Внутр.	кг	49			52	
	Наруж.	кг	45			57	
Диаметр труб		Жидкость/Газ	6.35 / 12.7		6.35 / 15.88		
Максимальная длина трассы		м	Макс.30				
Макс. перепад между блоками		Наружный выше/ниже	Макс.20 / Макс.20				
Диапазон рабочих температур		Охлаждение	-15~-46**				
		Нагрев	-15~-24				
Воздушный фильтр			Пластиковый сетчатый x 1 (Моющийся)			Пластиковый сетчатый x 2 (Моющийся)	
Пульт управления (опция)			проводной:RC-E5 установлен, беспроводной:RCN-KIT3-E			проводной (только с SC-BIKN-E):RC-EX1A, RC-E5, RCH-E3	

Данные измерены при следующих условиях(ISO-T1). Охлаждение: температура в помещении 27°СDB, 19°СWB, наружная температура 35°СDB. Нагрев: температура в помещении 20°СDB, наружная температура 7°СDB, 6°СWB.

*1 : Показывает значение в беззвонной камере. При работе эти значения немного выше из-за условий окружающей среды.
*2 : Внешнее постоянное давление изменяется установками на П.Д.У. Максимальное внешнее статическое давление задается установкой "High static pressure". Значение уровня звукового давления становится на 5дБ больше при внешнем статическом постоянном давлении 100Па.
*3 : В режиме охлаждения когда наружная температура -5°С наружный блок должен быть установлен в без ветренном месте. При порыве ветра низкое давление падает и частота компрессора увеличивается, что приведет к падению мощности и может послужить причиной поломки блока.
*4 : Можно выбрать работу с максимальной мощностью. Уровень шума: FDF71VNPVD1 42дБ, FDF90VNPVD1 54дБ
Воздушный поток: FDF71VNPVD1 20м³/мин, FDF90VNPVD1 29м³/мин

MULTI СИСТЕМА

До четырех внутренних блоков могут быть подключены к одному наружному блоку. При этом будет осуществляться единое управление этими блоками с помощью одного пульта управления.

Двойная / Тройная / Четверная Multi система

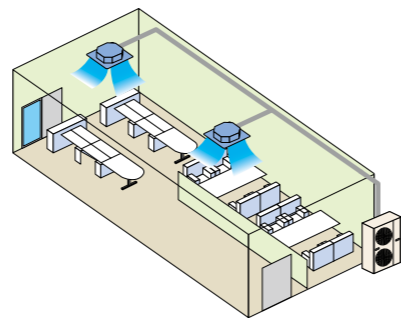

В соответствии с таблицей можно подобрать внутренние блоки

■ Применяемые внутренние блоки

Модель	Мощность						Комбинация		
	40	50	60	71	100	125	Двойная	Тройная	Четверная
Кассетного типа FDT	●	●	●	●	●	●	●	●	●
Кассетного типа компактный FDTС (600 x 600 мм)	●	●	●				●	●	●
Низко-средне напорный FDUM		●	●	●	●	●	●	●	
Припотолочный FDE	●	●	●	●	●	●	●	●	●
Настенный SRK ZMX <small>Только для использования с блоками Multi System</small>		●	●				●	●	
Напольный FDF				●	●	●	●		

■ Комбинации наружных блоков

Наружные блоки	Hyper Inverter				Micro Inverter				
	FDC71VNX	FDC100VNX FDC100VSX	FDC125VNX FDC125VSX	FDC140VNX FDC140VSX	FDC100VN FDC100VS	FDC125VN FDC125VS	FDC140VN FDC140VS	FDC200VSA	FDC250VSA
Двойная	40 + 40	50 + 50	60 + 60	71 + 71	50 + 50	60 + 60	71 + 71	100 + 100	125 + 125
Тройная				50 + 50 + 50			50 + 50 + 50	71 + 71 + 71	
Четверная							50+50+50+50	60+60+60+60	

Варианты соединения блоков

Информация ниже показана для примера. Для более точной информации см. техническую инструкцию.

Двойная

Модели FDC71VNX, FDC100~140VN/VS
(Рефнет : DIS-WA1)

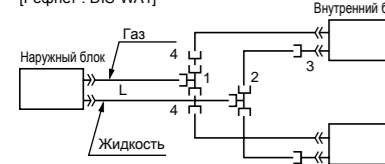

(Пример)

Наим. Модель	Комбинации внутренних блоков	Жидкость		Газ	
		Осн. труба	Отвод	Осн. труба	Отвод
FDC71	40+40			ø12.7X0.8	
FDC100	50+50	ø9.52X0.8	ø9.52X0.8	ø15.88X1.0	
FDC125	60+60				ø15.88X1.0
FDC140	71+71				

Примечание (1) Когда используются 40-60 модели внутренних блоков в комбинации Multi, переходник 3 должен быть использован на жидкостной трубе для перехода с диаметра 9.52 мм на диаметр 6.35 мм при подключении к внутреннему блоку. Обязательно используйте трубу диаметром 9.52 мм при прокладке от рефнета до внутреннего блока.
(2) Переходник 4 только для моделей FDC71 и 100.

Состав рефнета (DIS-WA1)	Газ		Жидкость		Переходник	
	Обознач.	Обознач.	Обознач.	Обознач.	Обознач.	Обознач.

Примечание (1) Обозначение от 1 до 4х на схеме соответствует обозначениям в таблице.
(2) Рефнеты должны располагаться согласно требованиям производителя (см. таблицу).

Рефнеты (газовой и жидкостной линий) должны всегда располагаться перпендикулярно или параллельно горизонту.

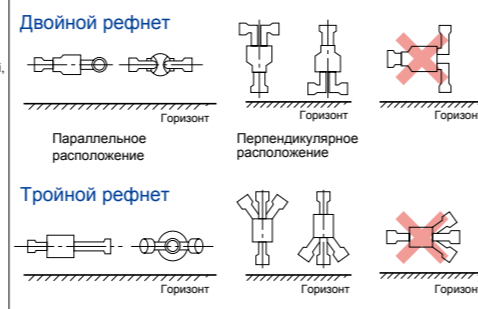

V-MULTI СИСТЕМА

Серия V-Multi используется для кондиционирования больших площадей и комнат нестандартной формы. В этой системе предусмотрен свободный подбор внутренних блоков – они могут различаться как по типу, так и по производительности. При этом будет осуществляться единое управление этими блоками с помощью одного пульта управления.

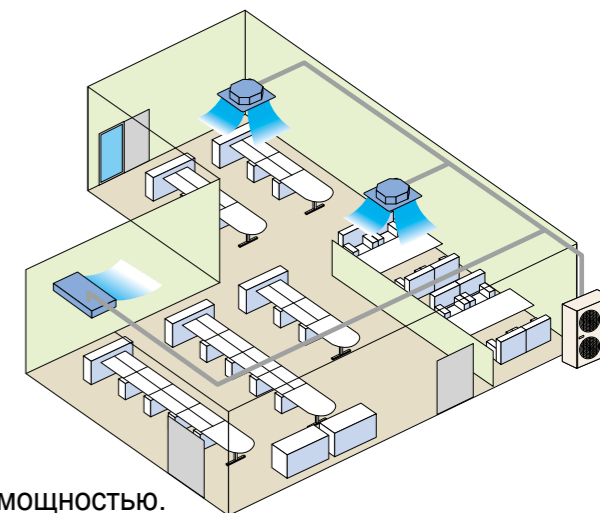

V-Multi система

Могут быть выбраны различные модели с различной мощностью.

■ Применяемые внутренние блоки

Модель	Производительность	40	50	60	71	100	125
		Кассетного типа FDT	●	●	●	●	●
Припотолочный FDE	●	●	●	●	●	●	●

■ Комбинации наружных блоков

Наружный блок	Hyper Inverter		Micro Inverter		Micro Inverter	
	FDC71VNX	FDC100VNX FDC100VSX	FDC125VNX FDC125VSX	FDC140VNX FDC140VSX	FDC200VSA	FDC250VSA
Двойная	40 + 40	50 + 50	60 + 60 50 + 71	71 + 71	100 + 100 71 + 125	125 + 125
Тройная				50 + 50 + 50	71 + 71 + 71	60 + 60 + 125 71 + 71 + 100
Четверная					50+50+50+50	60+60+60+60

Варианты соединения блоков

Информация ниже показана для примера. Для более точной информации см. техническую инструкцию.

Тройная

Модель FDC140VN/VS
(Рефнет : DIS-TA1)

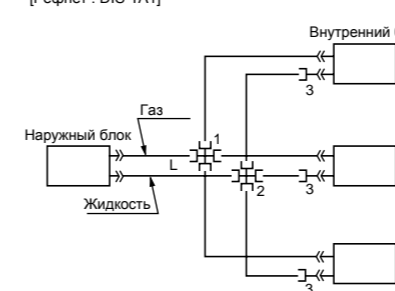

(Пример)

Наим. Модель	Комбинации внутренних блоков	Жидкость		Газ	
		Осн. труба	Отвод	Осн. труба	Отвод
FDC140	50+50+50	ø9.52X0.8	ø9.52X0.8	ø15.88X1.0	ø12.7X0.8

Примечание (1) Переходник 3 должен быть использован на жидкостной трубе для перехода с диаметра 9.52 мм на диаметр 6.35 мм при подключении к внутреннему блоку. Обязательно используйте трубу диаметром 9.52 мм при прокладке от рефнета до внутреннего блока.

Состав рефнета (DIS-TA1)	Газ		Жидкость		Переходник	
	Обознач.	Обознач.	Обознач.	Обознач.	Обознач.	Обознач.

Примечание (1) Обозначение от 1 до 3-х на схеме соответствует обозначениям в таблице.
(2) Рефнеты должны располагаться согласно требованиям производителя (см. таблицу).

Класс оборудования



Micro

KXZ Lite

KXZ

Мультизональные системы KXZ

Модельный ряд_____	50
Основные функции и преимущества_____	53
Наружные блоки_____	60
Внутренние блоки_____	78
Модуль наружного воздуха_____	92
Приточно вытяжная установка SAF-E6_____	93
EEV-KIT_____	94
Приточно вытяжная установка SAF-DX_____	96
Электрические соединения_____	97
Фреоновые трассы_____	98

New

KXZ

ГИБКОСТЬ ПРИМЕНЕНИЯ

Производительность линейки KXZ до 60 л.с.
при комбинации 3х наружных блоков.



Модельный ряд

Наружные блоки

Производительность была увеличена до 60 л.с. при комбинации с тремя наружными блоками.

Предыдущая
До 48 л.с.



KXZE1
До 60 л.с.

KXZXE1
8~36 л.с.

Благодаря нашей уникальной технологии появилось оборудование модели Hi-COP (высокоэффективное).

от 11.2 кВт до 168.0 кВт

Производительность	4 л.с.	5 л.с.	6 л.с.	8 л.с.	10 л.с.	12 л.с.	14 л.с.	16 л.с.	17 л.с.	18 л.с.	20 л.с.
кВт	11.2	14	15.5	22.4	28	33.5	40.0	45.0	47.5	50.0	56.0
ВТУ / ч	38,200	47,800	52,900	76,400	95,500	114,300	136,500	153,500	162,100	170,600	191,100
ккал / ч	9,600	12,000	13,300	19,300	24,100	28,800	34,400	38,700	40,900	43,000	48,200

Производительность	22 л.с.	24 л.с.	26 л.с.	28 л.с.	30 л.с.	32 л.с.	34 л.с.	36 л.с.	38 л.с.	40 л.с.
кВт	61.5	67.0	73.5	80.0	85.0	90.0	95.0	100.0	106.0	112.0
ВТУ / ч	209,800	228,600	250,800	273,000	290,000	307,100	324,100	341,200	361,700	382,100
ккал / ч	52,890	57,600	63,200	68,800	73,100	77,400	81,700	86,000	91,200	96,300

Производительность	42 л.с.	44 л.с.	46 л.с.	48 л.с.	50 л.с.	52 л.с.	54 л.с.	56 л.с.	58 л.с.	60 л.с.
кВт	120.0	125.0	130.0	135.0	142.5	145.0	150.0	156.0	162.0	168.0
ВТУ / ч	409,400	426,500	443,600	460,600	486,200	494,700	511,800	532,200	552,700	573,200
ккал / ч	103,200	107,500	111,800	116,100	122,600	124,700	129,000	134,200	139,300	144,500

Micro



4 л.с.	5 л.с.	6 л.с.
FDC112KXEN6	FDC140KXEN6	FDC155KXEN6
FDC112KXES6	FDC140KXES6	FDC155KXES6

- 1 фаза 220-240 В
- 3 фазы 380-415 В

KXZ Lite



8 л.с.	10 л.с.
FDC224KXZPE1	FDC280KXZPE1

NEW

Трехтрубная модель KXRE6



8 л.с.	10 л.с.	12 л.с.	12 л.с.
FDC224KXRE6	FDC280KXRE6	FDC335KXRE6	FDC335KXRE6-K
14 л.с.	16 л.с.	18 л.с.	20 л.с.
FDC400KXRE6	FDC450KXRE6	FDC504KXRE6	FDC560KXRE6
20 л.с.	22 л.с.	24 л.с.	
FDC560KXRE6-K	FDC615KXRE6	FDC680KXRE6	

Для получения информации по трехтрубным системам обратитесь к вашему дилеру или к технической документации.

Модельный ряд

Наружные блоки

NEW

Стандартная модель KXZE1



10 л.с.	12 л.с.	14 л.с.	16 л.с.
FDC280KXZE1	FDC335KXZE1	FDC400KXZE1	FDC450KXZE1

17 л.с.	18 л.с.	20 л.с.
FDC475KXZE1	FDC500KXZE1	FDC560KXZE1



22 л.с.	24 л.с.	26 л.с.	28 л.с.	30 л.с.	32 л.с.
FDC615KXZE1	FDC670KXZE1	FDC735KXZE1	FDC800KXZE1	FDC850KXZE1	FDC900KXZE1
10+12	12+12	12+14	14+14	14+16	16+16
FDC280KXZE1 FDC335KXZE1	FDC335KXZE1 FDC335KXZE1	FDC335KXZE1 FDC400KXZE1	FDC400KXZE1 FDC400KXZE1	FDC400KXZE1 FDC450KXZE1	FDC450KXZE1 FDC450KXZE1

34 л.с.	36 л.с.	38 л.с.	40 л.с.
FDC950KXZE1	FDC1000KXZE1	FDC1060KXZE1	FDC1120KXZE1
17+17	18+18	18+20	20+20
FDC475KXZE1 FDC475KXZE1	FDC500KXZE1 FDC500KXZE1	FDC500KXZE1 FDC560KXZE1	FDC560KXZE1 FDC560KXZE1



42 л.с.	44 л.с.	46 л.с.	48 л.с.	50 л.с.	52 л.с.
FDC1200KXZE1	FDC1250KXZE1	FDC1300KXZE1	FDC1350KXZE1	FDC1425KXZE1	FDC1450KXZE1
14+14+14	14+14+16	14+16+16	16+16+16	17+17+17	17+17+18
FDC400KXZE1 FDC400KXZE1 FDC400KXZE1	FDC400KXZE1 FDC400KXZE1 FDC450KXZE1	FDC400KXZE1 FDC450KXZE1 FDC450KXZE1	FDC450KXZE1 FDC450KXZE1 FDC450KXZE1	FDC475KXZE1 FDC475KXZE1 FDC475KXZE1	FDC475KXZE1 FDC475KXZE1 FDC500KXZE1

54 л.с.	56 л.с.	58 л.с.	60 л.с.
FDC1500KXZE1	FDC1560KXZE1	FDC1620KXZE1	FDC1680KXZE1
18+18+18	18+18+20	18+20+20	20+20+20
FDC500KXZE1 FDC500KXZE1 FDC500KXZE1	FDC500KXZE1 FDC500KXZE1 FDC560KXZE1	FDC500KXZE1 FDC560KXZE1 FDC560KXZE1	FDC560KXZE1 FDC560KXZE1 FDC560KXZE1

NEW

Hi-COP модель KXZXE1



8 л.с.	10 л.с.	12 л.с.
FDC224KXZXE1	FDC280KXZXE1	FDC335KXZXE1



16 л.с.	18 л.с.	20 л.с.	22 л.с.	24 л.с.
FDC450KXZXE1	FDC500KXZXE1	FDC560KXZXE1	FDC615KXZXE1	FDC670KXZXE1
8+8	8+10	10+10	10+12	12+12
FDC224KXZXE1 FDC224KXZXE1	FDC224KXZXE1 FDC280KXZXE1	FDC280KXZXE1 FDC280KXZXE1	FDC280KXZXE1 FDC335KXZXE1	FDC335KXZXE1 FDC335KXZXE1



26 л.с.	28 л.с.	30 л.с.	32 л.с.	34 л.с.	36 л.с.
FDC735KXZXE1	FDC800KXZXE1	FDC850KXZXE1	FDC900KXZXE1	FDC950KXZXE1	FDC1000KXZXE1
8+8+10	8+10+10	10+10+10	10+10+12	10+12+12	12+12+12
FDC224KXZXE1 FDC224KXZXE1 FDC280KXZXE1	FDC224KXZXE1 FDC280KXZXE1 FDC280KXZXE1	FDC280KXZXE1 FDC280KXZXE1 FDC280KXZXE1	FDC280KXZXE1 FDC280KXZXE1 FDC335KXZXE1	FDC280KXZXE1 FDC335KXZXE1 FDC335KXZXE1	FDC335KXZXE1 FDC335KXZXE1 FDC335KXZXE1

Модельный ряд

Внутренние блоки

Широкий выбор 17 типов 92 модели

17 типов внутренних блоков, 92 модели в зависимости от холодопроизводительности и конструкции. Наилучший выбор из широкой линейки для каждого конкретного помещения.



Модели внутренних блоков

Тип		Производительность	0.5 л.с.	0.8 л.с.	1 л.с.	1.25 л.с.	1.6 л.с.	2 л.с.	2.5 л.с.	3.2 л.с.	4 л.с.	5 л.с.	6 л.с.	8 л.с.	10 л.с.
Индекс модели			15	22	28	36	45	56	71	90	112	140	160	224	280
Кассетные	4-х поточный	FDT			●	●	●	●	●	●	●	●	●		
	4-х поточный компактный (600 x 600)	FDTC	●	●	●	●	●	●							
	2-х поточный	FDTW			●	●	●	●	●	●	●	●			
	1-о поточный	FDT5				●	●	●							
	1-о поточный компактный	FDTQ		●	●	●									
Канальные	Высоко-напорные	FDU				●	●	●	●	●	●	●	●	NEW	NEW
	Низко/средне напорные	FDUM		●	●	●	●	●	●	●	●	●	●		
	Низко-напорные (супертонкие)	FDUT	●	●	●	●	●	●							
	Компактные	FDUH		●	●	●									
Настенные	FDK		●	●	●	●	●								
Припотолочные	FDE	NEW			NEW	NEW	NEW	NEW		NEW	NEW				
Напольные	2-х поточный	FDLW			●	●	●								
	В кожухе	FDL						●							
	Без кожуха	FDL			●	●	●	●							
Канальный блок на наружном воздухе	FDU-F								●		●		●	●	
Тип		Расход воздуха м³/ч	150	250	350	500	650	800	850	1000	1300	1800			
Приточная установка с рекуперацией	SAF		●	●	●	●	●	●		●					
Секция охлаждения/нагрева для SAF-E6	SAF-DX		●	●	●	●	●	●		●					

Основные функции и преимущества

1. Высокая эффективность и компактный дизайн

Высокая эффективность и компактный дизайн реализованы при помощи усовершенствованных компонентов

10~60 л.с. (KXZ)



Компрессор с многоточечным выпуском обеспечивает высокую эффективность (KXZ, KXZ Lite)

Новый многоточечный выпуск позволяет более точно поддерживать давление в системе. Максимальная производительность была получена на средней частоте вращения компрессора, что говорит о высокой эффективности данной технологии.

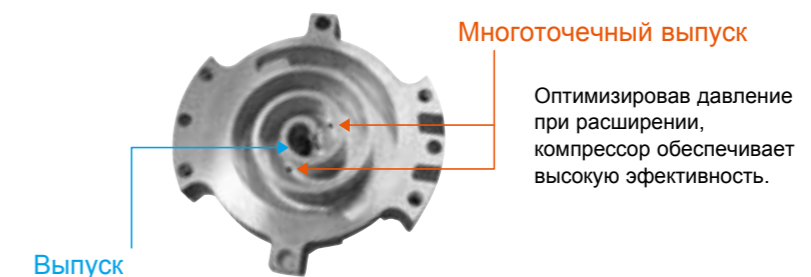

Новый электродвигатель компрессора обеспечивает высокую производительность и энергоэффективность

Новый центральный процессор позволил управлять частотой вращения компрессора с более высокой точностью. Это позволило нам создать новый электродвигатель с концентрированной обмоткой. Это решение позволяет получить высокую производительность и энергоэффективность.

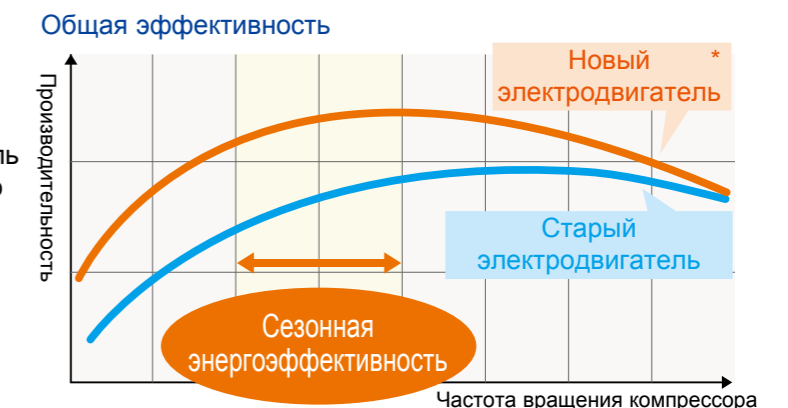

*Применяется для KXZE1:10/12/17/18/20 л.с., KXZE1:8 л.с. и KXZ Lite:8/10 л.с.

Основные функции и преимущества

Улучшенный теплообменник

Использование фреонового распределителя позволило нам получить равномерную подачу хладагента в теплообменник. Так же в новой системе применяется трехрядный теплообменник вместо двухрядного. За счет этих решений увеличилась эффективность теплообмена, что в свою очередь привело к возрастанию производительности всей системы.

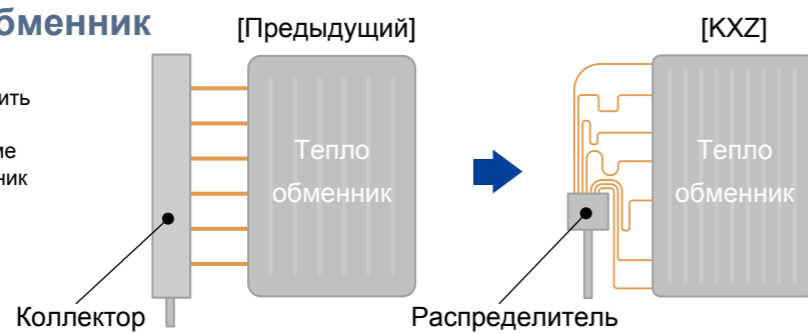

Улучшенная защита от снега

За счет новой формы, равномерного распределения тепла и интенсивного теплообмена по всей поверхности теплообменника была достигнута высокая эффективность защиты от снега и наледи.

VTSS: Переменный контроль температуры и производительности (KXZ) (при частичной нагрузке системы)

Стандартный режим (охлаждение)

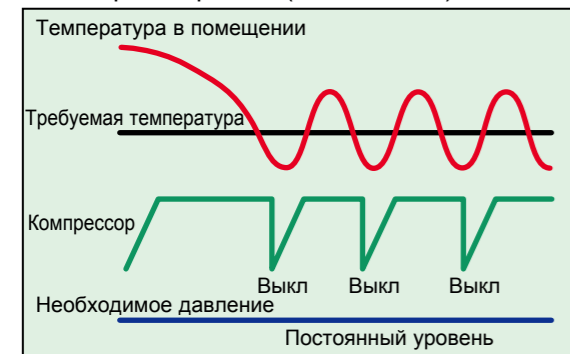

Необходимое давление поддерживается на постоянном уровне. Когда температура в помещении достигает требуемого значения, электронно-расширительный клапан закрывается, а когда температура в помещении повышается ЭРВ открывается. Данный цикл повторяется для поддержания требуемой температуры.

Режим энергосбережения (охлаждение)

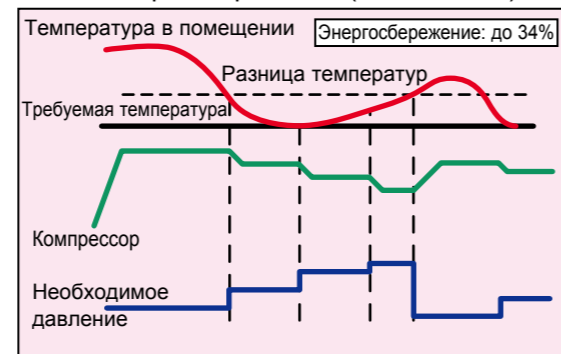

Система постоянно сравнивает температуру в помещении с требуемой температурой и изменяет частоту вращения компрессора (необходимое давление) и положение ЭРВ. Данный режим активируется вручную с наружного блока при помощи 7-ми сегментного дисплея.

Контроль уровня масла

Наша запатентованная технология регулирования уровня масла в компрессорах для комбинированных блоков позволила нам увеличить эффективность, производительность и надежность оборудования. При работе оборудования происходит постоянная ротация компрессоров. Уровень масла постоянно контролируется и равномерно распределяется между рабочими компрессорами.



Контроль производительности (KXZ)

Для достижения более высоких показателей энергосбережения производительность системы может быть ограничена при помощи проводного пульта управления RC-EX1. Вы выбираете, когда и на сколько изменить производительность. Доступны пять ступеней производительности. (100-80-60-40-0%)

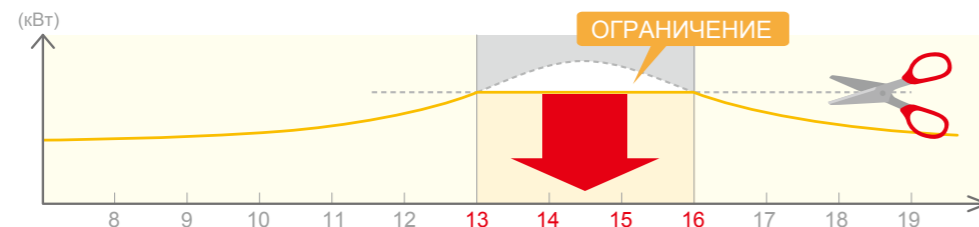

Основные функции и преимущества

Новый инверторный контроль (векторный контроль)

В новой системе инверторного контроля применена передовая технология «Векторного контроля», чем обеспечивается высокая эффективность.

- Плавная работа от высокой до низкой скорости вращения
- Получено плавно изменяющееся синусоидальное напряжение
- Значительно повышен COP при низких скоростях вращения

Векторный контроль

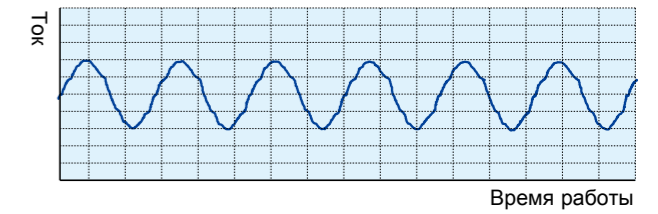

Широколопастной вентилятор с зубцами

Конструкция лопастей вентилятора заимствована у аэрокосмического отдела МНП. Края лопастей с зубцами обеспечивают увеличение перемещаемого воздушного потока и уменьшают затраты электроэнергии.

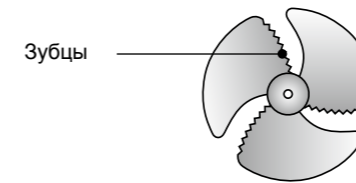

Мотор вентилятора постоянного тока

Использование мотора вентилятора постоянного тока позволило достичь высокой эффективности, что на ~60% выше по сравнению с предыдущей моделью.



4~6 л.с. (Micro)

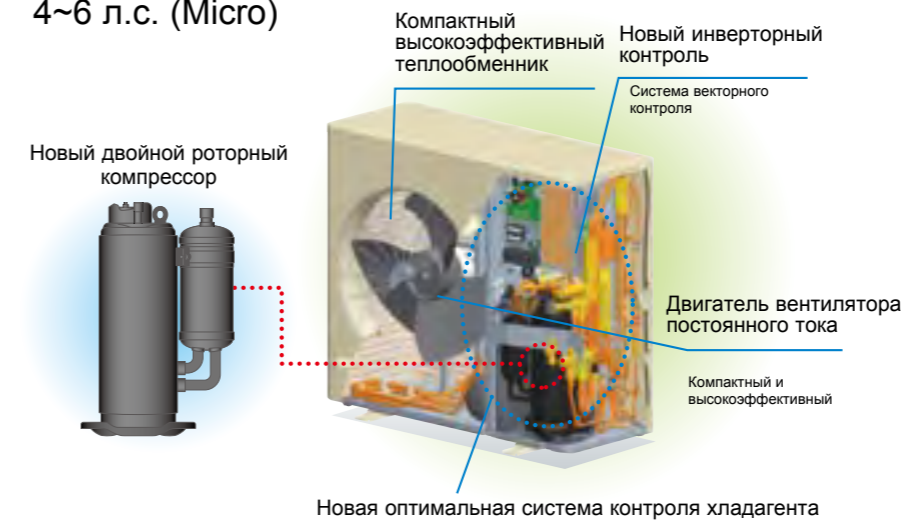

Компактный высокоэффективный теплообменник

- Оптимальное соотношение скорости потока воздуха и шага пластин
- Усовершенствование распределения потока воздуха увеличивает эффективность теплообменника

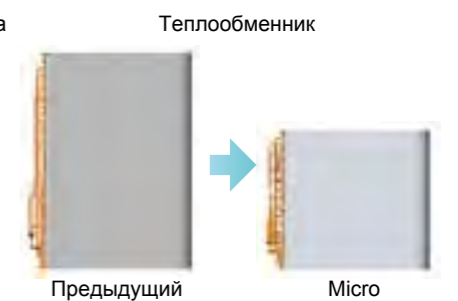

8~12 л.с. (Micro)



Основные функции и преимущества

2. Простота проектирования

Производительность подключаемых внутренних блоков

	л.с.	Сумма индексов
Micro	4~12	150%
KXZ Lite	8~10	120%
KXZE1	10~60	130%

Сумма индексов для серии Hi-COP KXZXE1 составляет 160~200%.
Для дополнительной информации обратитесь к технической документации.

130% суммарный индекс подключенных внутренних блоков

Количество подключаемых внутренних блоков

Micro	л.с.	4	5	6	8	10	12
	Кол-во	6	8	8	22	24	24

KXZ Lite	л.с.	8	10
	Кол-во	8	8

KXZE1	л.с.	10	12	14	16	17	18	20	22	24	26	28	30	32	34	
	Кол-во	24	29	34	39	41	43	48	53	58	63	69	73	78	80	
	л.с.	36	38	40	42	44	46	48	50	52	54	56	58	60		
	Кол-во	80	80	80	80	80	80	80	80	80	80	80	80	80	80	80

Увеличена длина трубопроводов 10~60 л.с.(KXZ)

Длина фреоновых трубопроводов была увеличена. Максимальный перепад высоты между внутренними блоками составляет 18 метров, что позволяет размещать оборудование на разных этажах. Максимальное расстояние до самого дальнего внутреннего блока 160 метров. Суммарная длина всех фреоновых трубопроводов 1000 метров.

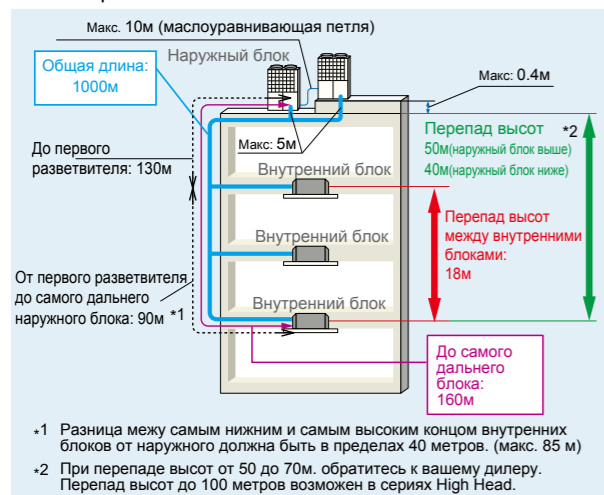

Удобная транспортировка и установка

Благодаря значительному уменьшению размеров наружного блока (лифт: 1400x850 мм, дверной проем: 800 мм), стала возможна его транспортировка в лифте, предназначенном для 6 человек, что исключает затраты на кран и снижает трудоемкость.



Широкий диапазон работы (KXZ, KXZ Lite)

Рабочий температурный диапазон для оборудования KXZ был существенно расширен. В режиме нагрева в диапазоне от -20°С до +15,5°С и в режиме охлаждения в диапазоне от -15°С до +46°С производительность оборудования полностью сохраняется. Серия KXZ Lite сохраняет производительность оборудования в режиме охлаждения даже при +50°С.

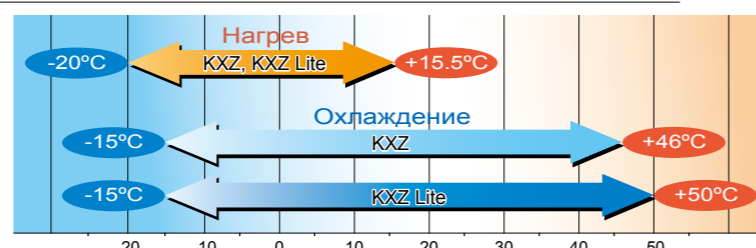

Основные функции и преимущества

3. Удобство обслуживания

Простота сервисного обслуживания

Значительно упрощен процесс обслуживания блока, благодаря тому, что механический отсек отделен от отсека теплообменника.

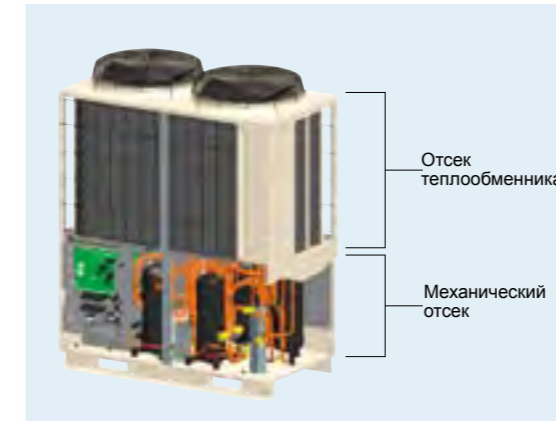

Функция проверки (10~60 л.с.)

В режиме "холод" автоматически проверяется правильность электрических соединений, открытие сервисных вентилей, правильная работа ЭРВ. Эта функция доступна при температуре наружного воздуха 0-43°С, внутреннего воздуха 10-32°С, с помощью переключателей на плате наружного блока. Проверка осуществляется в пределах одного холодильного контура. Процедура занимает 15-30 минут и позволяет избежать часто встречающихся ошибок монтажа.

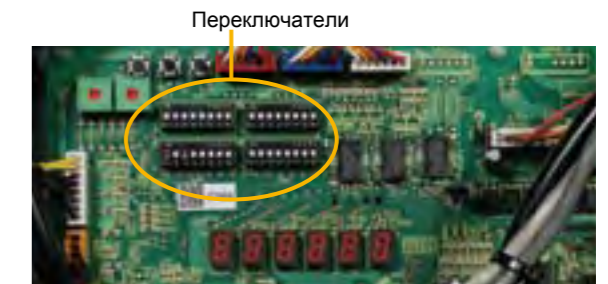

Диагностика

Для проведения сервисных работ и устранения неисправностей, вся серия KXZ имеет встроенную систему диагностики. Различные параметры могут выводиться на 3-х или 6-и символьный дисплей, расположенный на плате наружного блока.

История ошибок, рабочие параметры сохраняются в памяти и могут быть выведены на 7-и сегментный дисплей.

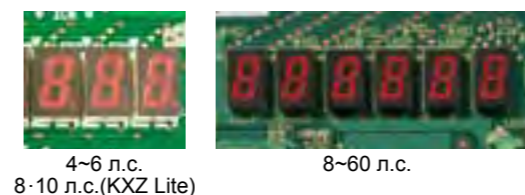

Блок оснащен портом RS232C для подключения непосредственно к компьютеру. Благодаря сервисной программе "Mente PC" запуск, диагностика и обслуживание стали еще проще.

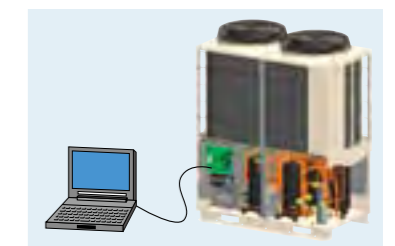

Резервирование

В случае если один наружный блок в объединенной системе выходит из строя, система продолжает работать на оставшихся блоках, со снижением производительности.



В случае если один компрессор выходит из строя, наружный блок продолжает работать на исправном компрессоре, со снижением производительности.

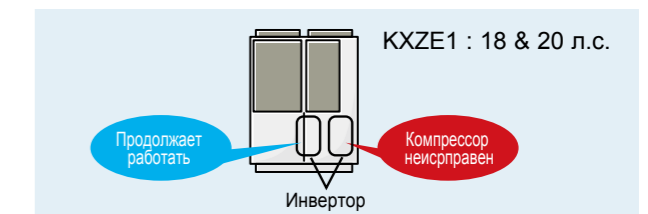

Данные режимы являются аварийными и не рассчитаны на постоянную работу. При возникновении неисправности необходимо как можно быстрее ее устранить.

Трехслойная конструкция

Благодаря тому, что в структуре блока управления произошел переход к 3-х и 2-слойному расположению компонентов с использованием распашной конструкции, обслуживание системы значительно упростилось для инверторных моделей.



Blue Fin

Благодаря использованию собственной технологии Blue Fin значительно улучшена коррозионная стойкость теплообменников.



Основные функции и преимущества

Улучшения (KXZ Lite)

Изменено количество и размеры проемов для коммуникаций

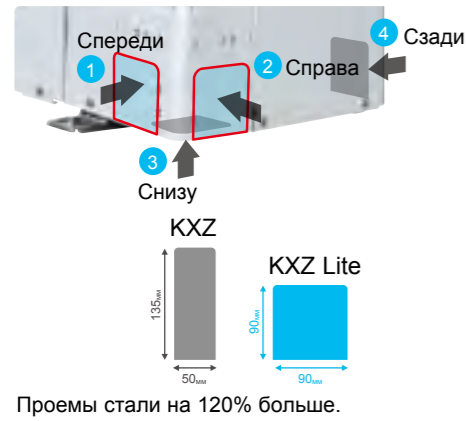

Специальные проушины для удобства транспортировки



Внешнее статическое давление

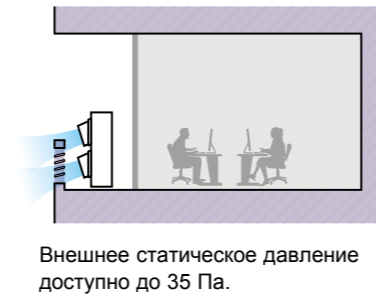

Четыре ручки для удобства транспортировки



Для удобства ручки расположены на одном уровне.

Защита от дождя

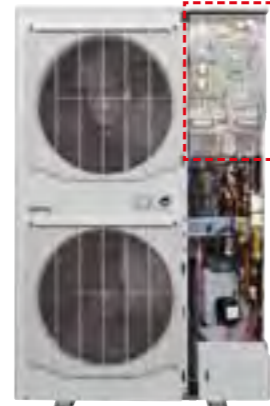

Позволяет производить обслуживание при любой погоде.

Крепежные винты

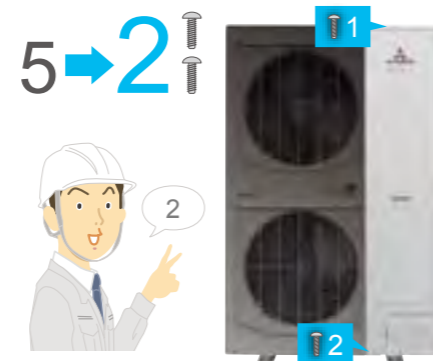

Уменьшено количество винтов с 5-и до 2-х.

Компактный дизайн

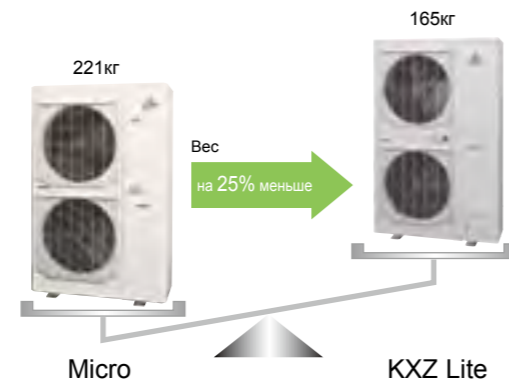
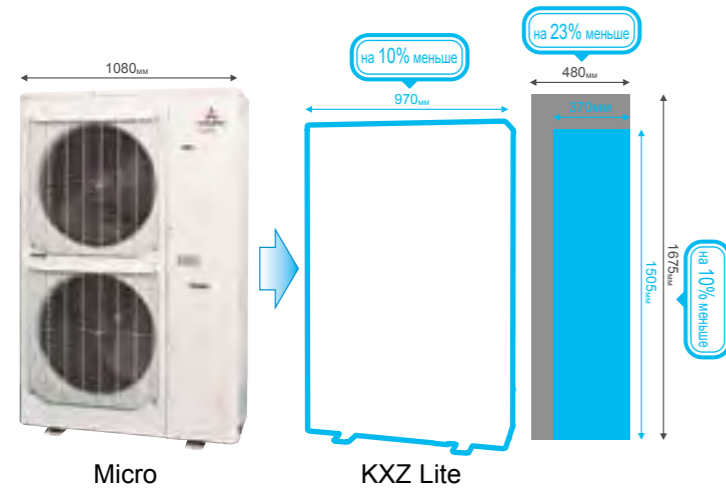

Основные функции и преимущества

Системы с тепловым насосом

В системах с тепловым насосом используются две трубки с хладагентом (жидкостная трубка и газовая). Такие системы называют "двухтрубными" системами. Они могут работать как на нагрев так и на охлаждение и подходят для широкого спектра применения от личных апартаментов до целых многоэтажных зданий, особенно там, где есть необходимость в обслуживании больших площадей.

Диапазон холодопроизводительности одиночного наружного блока начинается от 11.2 кВт (4 л.с.) до 56 кВт (20 л.с.). Наружные блоки могут объединяться в комбинации из двух или трех блоков, обеспечивая холодопроизводительность системы до 168 кВт (60 л.с.). Суммарная длина всех фреоновых трубопроводов - 1000 м. (KXZ), а расстояние между самым дальним внутренним блоком и наружным блоком может составлять до 160 м. (от 8 л.с., KXZ, Micro).

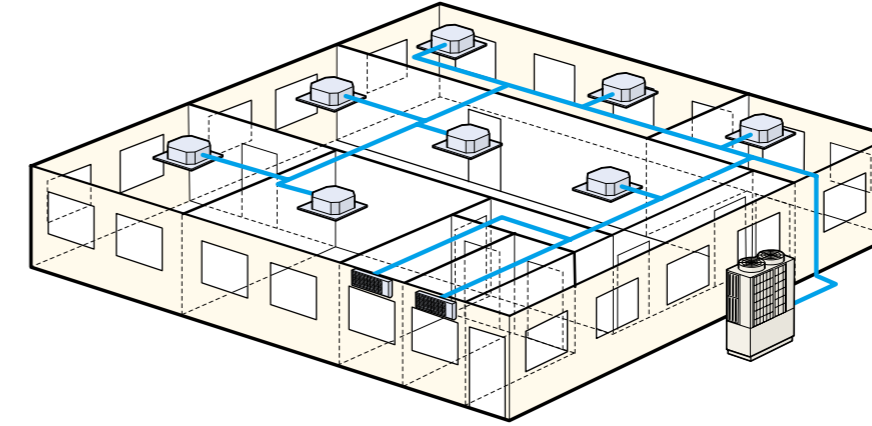

Выбор режима работы всей системы (режим охлаждения/нагрева). Существует возможность принудительно выбрать режим работы всей системы на охлаждение (летом) или нагрев (зимой) используя переключатель SW3-7 расположенный на плате управления наружного блока. Данная функция позволяет избежать не нужных затрат на электроэнергию и проблем, возникающих при эксплуатации системы. Также возможно запрограммировать пользовательские входы на плате управления наружного блока для удаленного переключения режимов работы.

Выбор алгоритма режима работы (KXZ, KXZ Lite)

Вы можете выбрать алгоритм работы для всей системы.

1. Алгоритм по первому включенному блоку (по умолчанию).
2. Алгоритм по последнему включенному блоку.
3. Алгоритм "большинства" (см. ниже).
4. Алгоритм приоритета (см. ниже).

<Алгоритм "большинства">

Система выбирает режим работы по сумме индексов. Программа подсчитывает индексы внутренних блоков включенных на охлаждение и на обогрев, суммирует их и выбирает наибольшую сумму. Внутренние блоки, которые остались в "меньшинстве", автоматически переключаются в режим вентиляции.

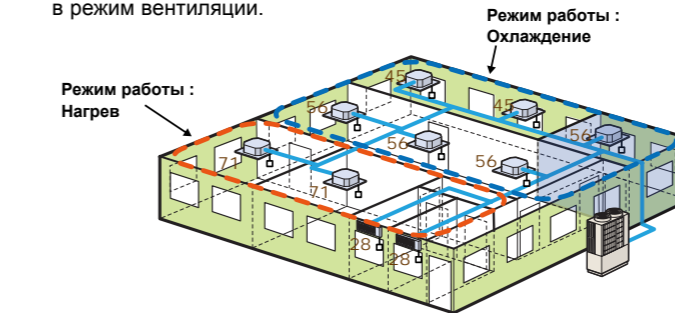

Работа в режиме охлаждения
45+45+56+56+56+56
Сумма 314

Работа в режиме нагрева
71+71+28+28
Сумма 198

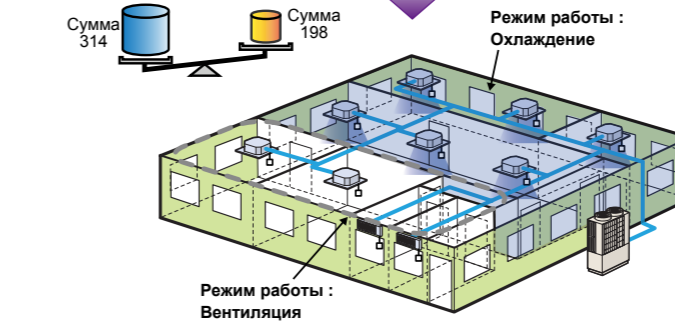

<Алгоритм приоритета>

Система выбирает режим работы по приоритетному блоку. Когда приоритетный блок запущен в режиме охлаждения, система будет работать только в режиме охлаждения. При включении каких либо блоков в режим нагрева, они автоматически переключатся в режим вентиляции.

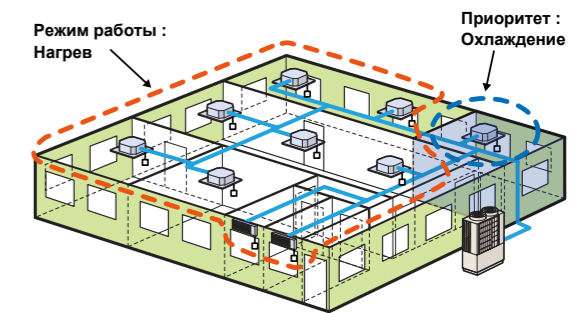

Работа в режиме охлаждения
56+56+56+56+56+56
Сумма 330

Работа в режиме нагрева
71+71+28+28
Сумма 198

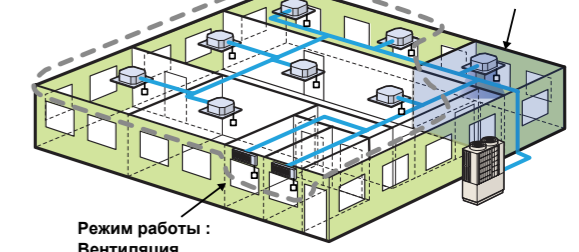

Системы 4, 5, 6 л.с. (11.2 кВт ~ 15.5 кВт)

Модель	Холодопроизводительность
FDC112KXEN6	11.2кВт (1 фаза)
FDC140KXEN6	14.0кВт (1 фаза)
FDC155KXEN6	15.5кВт (1 фаза)
FDC112KXES6	11.2кВт (3 фазы)
FDC140KXES6	14.0кВт (3 фазы)
FDC155KXES6	15.5кВт (3 фазы)

- Двухтрубная система теплового насоса обеспечивает высокую производительность в тех областях, где требуется только охлаждение либо только обогрев, что идеально для больших площадей.
- Присоединяется до 8-ми внутренних блоков до 150% производительности (в случае, когда в системе присутствует один или несколько блоков типа FDK, FDFL, FDFU или FDFW - до 130%).
- Высокая эффективность - COP (в режиме нагрева) достигает 4.
- В системах используются только инверторные компрессоры постоянного тока.



Blue Fin

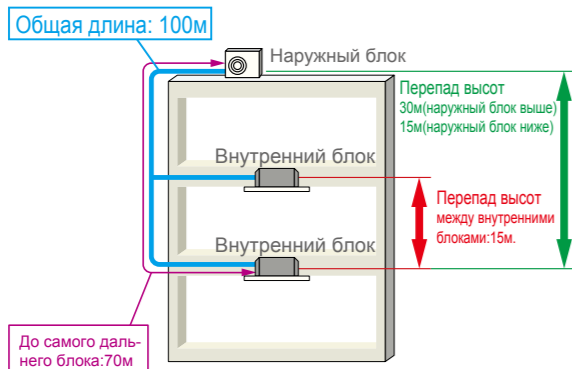

* Длина трубы $\varnothing 9.52\text{mm}$ (3/8") от наружного блока не должна превышать 50 метров.

Прим.: FDU15KXE6F-E и FDC15KXE6F не могут быть подсоединены к вышеуказанной системе.

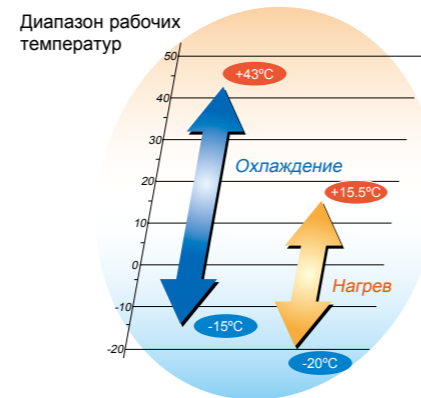

■ ХАРАКТЕРИСТИКИ

Параметры		Модель	FDC112KXEN6	FDC140KXEN6	FDC155KXEN6	FDC112KXES6	FDC140KXES6	FDC155KXES6
Производительность			4 л.с.	5 л.с.	6 л.с.	4 л.с.	5 л.с.	6 л.с.
Электропитание			1 фаза 220-240 В, 50 Гц			3 фазы 380-415 В, 50 Гц		
Производительность	Охлаждение	кВт	11.2	14.0	15.5	11.2	14.0	15.5
	Нагрев	кВт	12.5	16.0	16.3	12.5	16.0	16.3
Электрические характеристики	Пусковой ток		А					
	Потребл. мощность	Охл.	2.80	4.17	4.71	2.80	4.17	4.71
		Нагр.	2.89	4.31	4.38	2.89	4.31	4.38
	Рабочий ток	Охл.	13.5-12.4	20.6-18.9	23.3-21.3	4.5-4.1	6.9-6.3	7.8-7.1
		Нагр.	14.1-12.9	21.5-19.7	21.9-20.1	4.7-4.3	7.2-6.6	7.3-6.7
Габариты	ВхШхГ	мм	845x970x370					
Вес нетто		кг	85			87		
Кол. заправл. хлад-та	R410A	кг	5.0					
Уровень звук. давления	Охл./Нагр.	дБ(А)	52/54	53/57	53/57	52/54	53/57	53/57
	Жидкость	мм(дюйм)	$\varnothing 9.52(3/8")$					
	Газ	мм(дюйм)	$\varnothing 15.88(5/8")$					
Присоединяемая мощность		%	80~150					
Кол-во присоединяемых внутр. блоков			6	8	8	6	8	8

1. Данные измерены при следующих условиях(ISO-T1). Охлаждение: температура в помещении 27°CDB, 19°CWB, наружная температура 35°CDB. Нагрев: температура в помещении 20°CDB, наружная температура 7°CDB, 6°CWB. Длина трассы - 7.5 м.
2. Показывает значение в беззвонной камере. При работе эти значения немного выше из-за условий окружающей среды.

Системы 8, 10 л.с. (22.4 кВт ~ 28.0 кВт)

NEW

Модель	Холодопроизводительность
FDC224KXZPE1	22.4кВт
FDC280KXZPE1	28.0кВт

- Двухтрубная система теплового насоса обеспечивает высокую производительность в тех областях, где требуется только охлаждение либо только обогрев, что идеально для больших площадей.
- Присоединяется до 8-х внутренних блоков до 120% производительности
- Высокая эффективность - COP (в режиме нагрева) достигает 4.
- Данные блоки используют новое поколение компрессоров с многоточечным выпуском и новым электродвигателем постоянного тока.



Blue Fin

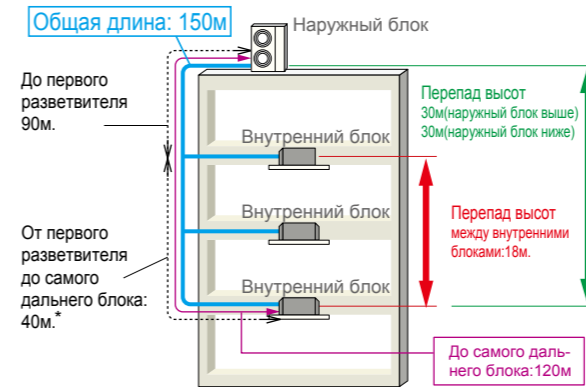

* Разница длин между самым ближним и самым дальним внутренним блоком должна быть не более 40 метров.

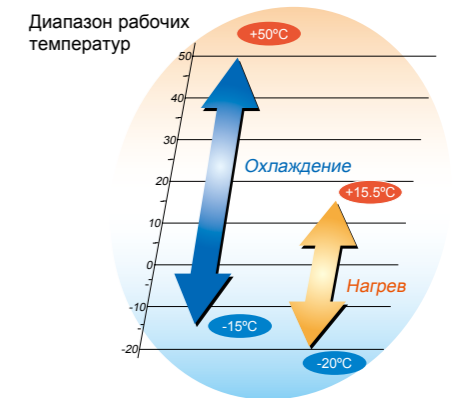

■ ХАРАКТЕРИСТИКИ

Параметры		Модель	FDC224KXZPE1	FDC280KXZPE1
Производительность			8 л.с.	10 л.с.
Электропитание			3 фазы 380-415 В, 50 Гц	
Производительность	Охлаждение	кВт	22.4	28.0
	Нагрев	кВт	22.4	28.0
Электрические характеристики	Пусковой ток		А	
	Потребл. мощность	Охл.	5.6	7.87
		Нагр.	4.8	6.47
	Рабочий ток	Охл.	9.2-8.5	12.9-11.8
		Нагр.	7.9-7.3	10.6-9.7
Габариты	ВхШхГ	мм	1505x970x370	
Вес нетто		кг	165	
Кол. заправл. хлад-та	R410A	кг	8.9	
Уровень звук. давления	Охл./Нагр.	дБ(А)	59/60	60/63
	Жидкость	мм(дюйм)	$\varnothing 9.52(3/8")$	
	Газ	мм(дюйм)	$\varnothing 19.05(3/4")$	
Присоединяемая мощность		%	50~120	
Кол-во присоединяемых внутр. блоков			8	8

1. Данные измерены при следующих условиях(ISO-T1). Охлаждение: температура в помещении 27°CDB, 19°CWB, наружная температура 35°CDB. Нагрев: температура в помещении 20°CDB, наружная температура 7°CDB, 6°CWB. Длина трассы - 7.5 м.
2. Показывает значение в беззвонной камере. При работе эти значения немного выше из-за условий окружающей среды.

Системы 10, 12 л.с. (28.0 кВт ~ 33.5 кВт)

Модель	Холодопроизводительность
FDC280KXZE1	28.0кВт
FDC335KXZE1	33.5кВт

- KXZ двухтрубная система теплового насоса обеспечивает высокую производительность в тех областях, где требуется только охлаждение либо только обогрев, что идеально для больших площадей.
- Присоединяется до 29-и внутренних блоков до 130% производительности.
- Высокая эффективность - COP (в режиме нагрева) достигает 3.9.
- В системах используются только инверторные компрессоры постоянного тока.



Одинаковые габариты (10 - 12 л.с.) позволяют устанавливать блоки в линию.

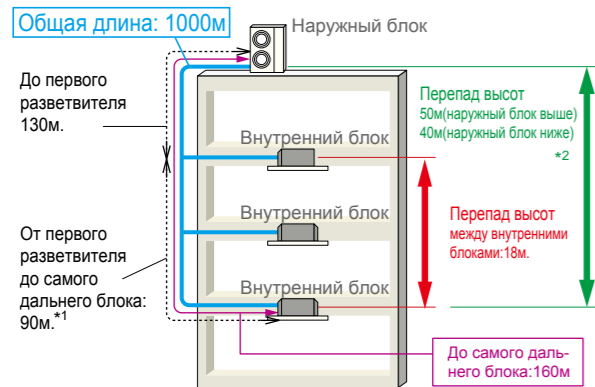

*1 Разница длин между самым ближним и самым дальним внутренним блоком должна быть не более 40 метров.
*2 В случае, если перепад высот достигает 70 метров, обратитесь к своему дилеру. Перепад высот до 90 метров возможен в сериях High Head.

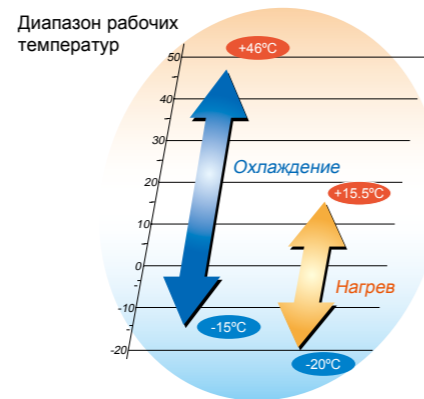

ХАРАКТЕРИСТИКИ

Параметры		Модель	FDC280KXZE1	FDC335KXZE1	
Производительность			10 л.с.	12 л.с.	
Электропитание			3 фазы 380-415 В, 50 Гц		
Производительность	Охлаждение	кВт	28.0	33.5	
	Нагрев	кВт	31.5	37.5	
Электрические характеристики	Пусковой ток	А	8		
		Потребл. мощность	кВт	7.24	8.96
	Рабочий ток	Охл./Нагр.	кВт	7.28	9.04
		А	А	11.9-10.9	14.6-13.4
Габариты	ВхШхГ	мм	1690x1350x720		
	Вес нетто	кг	272		
Кол. заправл. хлад-та	R410A	кг	11.0		
Уровень звук. давления	Охл./Нагр.	дБ(А)	55/57	61/58	
Диам. труб	Жидкость	мм(дюйм)	ø9.52(3/8")	ø12.7(1/2")	
	Газ	мм(дюйм)	ø22.22(7/8")	ø25.4(1") [ø22.22(7/8")]	
Присоединяемая мощность		%	50~130		
Кол-во присоединяемых внутр. блоков			24	29	

1. Данные измерены при следующих условиях(ISO-T1). Охлаждение: температура в помещении 27°CDB, 19°CWB, наружная температура 35°CDB. Нагрев: температура в помещении 20°CDB, наружная температура 7°CDB, 6°CWB. Длина трассы - 7.5 м.
2. Показывает значение в беззвонной камере. При работе эти значения немного выше из-за условий окружающей среды.

Системы 14, 16, 17, 18, 20 л.с. (40.0 кВт ~ 56.0 кВт)

Модель	Холодопроизводительность
FDC400KXZE1	40.0кВт
FDC450KXZE1	45.0кВт
FDC475KXZE1	47.5кВт
FDC500KXZE1	50.0кВт
FDC560KXZE1	56.0кВт

- KXZ двухтрубная система теплового насоса обеспечивает высокую производительность в тех областях, где требуется только охлаждение либо только обогрев, что идеально для больших площадей.
- Присоединяется до 48-и внутренних блоков до 130% производительности.
- Высокая эффективность - COP (в режиме нагрева) достигает 3.6.
- В системах используются только инверторные компрессоры постоянного тока.



Одинаковые габариты (14 - 20 л.с.) позволяют устанавливать блоки в линию.

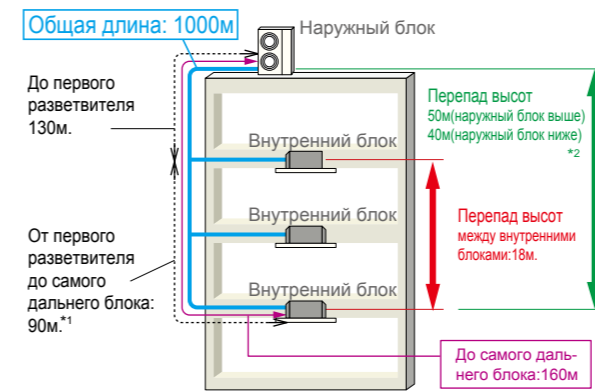

*1 Разница длин между самым ближним и самым дальним внутренним блоком должна быть не более 40 метров.
*2 В случае, если перепад высот достигает 70 метров, обратитесь к своему дилеру. Перепад высот до 90 метров возможен в сериях High Head.

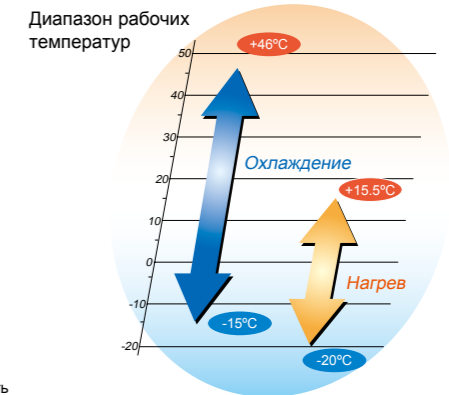

ХАРАКТЕРИСТИКИ

Параметры		Модель	FDC400KXZE1	FDC450KXZE1	FDC475KXZE1	FDC500KXZE1	FDC560KXZE1	
Производительность			14 л.с.	16 л.с.	17 л.с.	18 л.с.	20 л.с.	
Электропитание			3 фазы 380-415 В, 50 Гц					
Производительность	Охлаждение	кВт	40.0	45.0	47.5	50.0	56.0	
	Нагрев	кВт	45.0	50.0	53.0	56.0	63.0	
Электрические характеристики	Пусковой ток	А	8					
		Потребл. мощность	кВт	10.96	13.98	13.98	13.97	16.62
	Рабочий ток	Охл./Нагр.	кВт	10.69	12.50	13.00	13.49	15.95
		А	А	17.5-16.2	22.4-20.5	22.6-20.7	22.6-20.7	26.9-24.6
Габариты	ВхШхГ	мм	2048x1350x720					
	Вес нетто	кг	317		370			
Кол. заправл. хлад-та	R410A	кг	11.5					
Уровень звук. давления	Охл./Нагр.	дБ(А)	60/62	61/62	61/61	61/62	64/66	
Диам. труб	Жидкость	мм(дюйм)	ø12.7(1/2")					
	Газ	мм(дюйм)	ø25.4(1") [ø28.58(1 1/8")]		ø28.58(1 1/8")			
Присоединяемая мощность		%	50~130					
Кол-во присоединяемых внутр. блоков			34	39	41	43	48	

1. Данные измерены при следующих условиях(ISO-T1). Охлаждение: температура в помещении 27°CDB, 19°CWB, наружная температура 35°CDB. Нагрев: температура в помещении 20°CDB, наружная температура 7°CDB, 6°CWB. Длина трассы - 7.5 м.
2. Показывает значение в беззвонной камере. При работе эти значения немного выше из-за условий окружающей среды.

Системы 22, 24 л.с. (61.5 кВт ~ 67.0 кВт)

Модель	Холодопроизводительность
FDC615KXZE1 (FDC280+FDC335)	61.5кВт
FDC670KXZE1 (FDC335+FDC335)	67.0кВт

- KXZ двухтрубная система теплового насоса обеспечивает высокую производительность в тех областях, где требуется только охлаждение либо только обогрев, что идеально для больших площадей.
- Присоединяется до 58-х внутренних блоков до 130% производительности.
- Высокая эффективность - COP (в режиме нагрева) достигает 3.8.
- В системах используются только инверторные компрессоры постоянного тока.

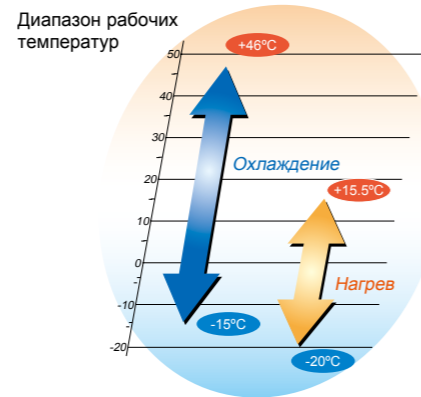
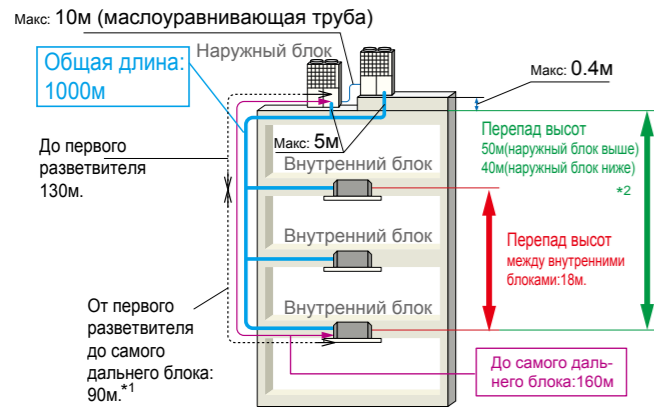

*1 Разница длин между самым ближним и самым дальним внутренним блоком должна быть не более 40 метров.
*2 В случае, если перепад высот достигает 70 метров, обратитесь к своему дилеру. Перепад высот до 90 метров возможен в сериях High Head.

ХАРАКТЕРИСТИКИ

Параметры		Модель	FDC615KXZE1	FDC670KXZE1
Комбинация (FDC)			280KXZE1 335KXZE1	335KXZE1
Производительность			22 л.с.	24 л.с.
Электропитание			3 фазы 380-415 В, 50 Гц	
Производительность	Охлаждение	кВт	61.5	67.0
	Нагрев	кВт	69.0	75.0
Пусковой ток		А	16	
Электрические характеристики	Потребл. мощность	Охл.	16.20	17.92
		Нагр.	16.32	18.08
	Рабочий ток	Охл.	26.5-24.3	29.2-26.8
		Нагр.	26.8-24.5	29.6-27.0
Габариты	ВхШхГ	мм	1690x2700x720	
Вес нетто		кг	544	
Кол. заправл. хлад-та	R410A	кг	11.0x2	
Диам. труб	Жидкость	мм(дюйм)	ø12.7(1/2")	
	Газ	мм(дюйм)	ø28.58(1 1/8")	
Присоединяемая мощность		%	50~130	
Кол-во присоединяемых внутр. блоков			53	58

1. Данные измерены при следующих условиях(ISO-T1). Охлаждение: температура в помещении 27°CDB, 19°CWB, наружная температура 35°CDB. Нагрев: температура в помещении 20°CDB, наружная температура 7°CDB, 6°CWB. Длина трассы - 7.5 м.
2. Показывает значение в безэховой камере. При работе эти значения немного выше из-за условий окружающей среды.

Системы 26, 28, 30, 32, 34, 36, 38, 40 л.с. (73.5 кВт ~ 112.0 кВт)

Модель	Холодопроизводительность
FDC735KXZE1 (FDC335+FDC400)	73.5кВт
FDC800KXZE1 (FDC400+FDC400)	80.0кВт
FDC850KXZE1 (FDC400+FDC450)	85.0кВт
FDC900KXZE1 (FDC450+FDC450)	90.0кВт
FDC950KXZE1 (FDC475+FDC475)	95.0кВт
FDC1000KXZE1 (FDC500+FDC500)	100.0кВт
FDC1060KXZE1 (FDC500+FDC560)	106.0кВт
FDC1120KXZE1 (FDC560+FDC560)	112.0кВт

- KXZ двухтрубная система теплового насоса обеспечивает высокую производительность в тех областях, где требуется только охлаждение либо только обогрев, что идеально для больших площадей.
- Присоединяется до 80-х внутренних блоков до 130% производительности.
- Высокая эффективность - COP (в режиме нагрева) достигает 3.7.
- В системах используются только инверторные компрессоры постоянного тока.

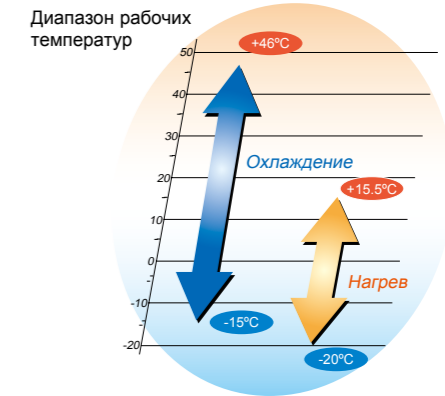
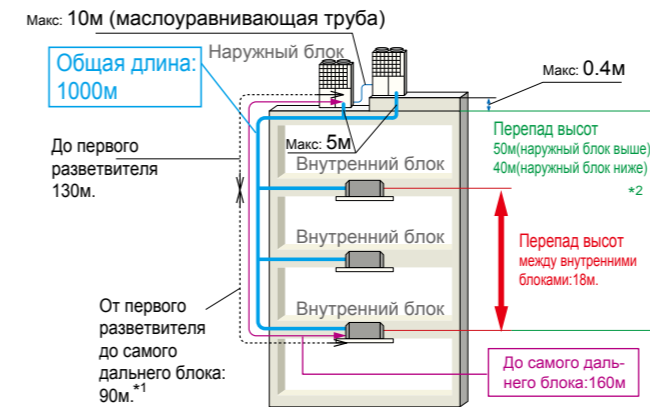

*1 Разница длин между самым ближним и самым дальним внутренним блоком должна быть не более 40 метров.
*2 В случае, если перепад высот достигает 70 метров, обратитесь к своему дилеру. Перепад высот до 90 метров возможен в сериях High Head.

ХАРАКТЕРИСТИКИ

Параметры		Модель	FDC735KXZE1	FDC800KXZE1	FDC850KXZE1	FDC900KXZE1	FDC950KXZE1	FDC1000KXZE1	FDC1060KXZE1	FDC1120KXZE1
Комбинация (FDC)			335KXZE1 400KXZE1	400KXZE1 400KXZE1	400KXZE1 450KXZE1	450KXZE1 450KXZE1	475KXZE1 475KXZE1	500KXZE1 500KXZE1	500KXZE1 560KXZE1	560KXZE1
Производительность			26 л.с.	28 л.с.	30 л.с.	32 л.с.	34 л.с.	36 л.с.	38 л.с.	40 л.с.
Электропитание			3 фазы 380-415 В, 50 Гц							
Производительность	Охлаждение	кВт	73.5	80.0	85.0	90.0	95.0	100.0	106.0	112.0
	Нагрев	кВт	82.5	90.0	95.0	100.0	106.0	112.0	119.0	126.0
Пусковой ток		А	16							
Электрические характеристики	Потребл. мощность	Охл.	19.92	21.92	24.94	27.96	27.96	27.94	30.59	33.24
		Нагр.	19.73	21.38	23.19	25.00	26.00	26.98	29.44	31.90
	Рабочий ток	Охл.	32.1-29.6	35.0-32.4	39.9-36.7	44.8-41.0	45.2-41.4	45.2-41.4	49.5-45.3	53.8-49.2
		Нагр.	32.3-29.7	35.0-32.4	37.9-34.9	40.8-37.4	42.0-38.4	43.6-40.0	47.6-43.6	51.6-47.2
Габариты	ВхШхГ	мм	2048x2700x720							
Вес нетто		кг	589	634				740		
Кол. заправл. хлад-та	R410A	кг	11.0+11.5	11.5x2						
Диам. труб	Жидкость	мм(дюйм)	ø15.88(5/8")							
	Газ	мм(дюйм)	ø31.75(1 1/4") [ø34.92(1 3/8")]							
Присоединяемая мощность		%	50~130							
Кол-во присоединяемых внутр. блоков			63	69	73	78	80			

1. Данные измерены при следующих условиях(ISO-T1). Охлаждение: температура в помещении 27°CDB, 19°CWB, наружная температура 35°CDB. Нагрев: температура в помещении 20°CDB, наружная температура 7°CDB, 6°CWB. Длина трассы - 7.5 м.
2. Показывает значение в безэховой камере. При работе эти значения немного выше из-за условий окружающей среды.

Системы 42, 44, 46, 46, 48, 50, 52, 54, 56, 58, 60 л.с.

(120.0 кВт ~ 168.0 кВт)

Модель	Холодопроизводительность
FDC1200KXZE1 (FDC400+FDC400+FDC400)	120.0кВт
FDC1250KXZE1 (FDC400+FDC400+FDC450)	125.0кВт
FDC1300KXZE1 (FDC400+FDC450+FDC450)	130.0кВт
FDC1350KXZE1 (FDC450+FDC450+FDC450)	135.0кВт
FDC1425KXZE1 (FDC475+FDC475+FDC475)	142.5кВт
FDC1450KXZE1 (FDC475+FDC475+FDC500)	145.0кВт
FDC1500KXZE1 (FDC500+FDC500+FDC500)	150.0кВт
FDC1560KXZE1 (FDC500+FDC500+FDC560)	156.0кВт
FDC1620KXZE1 (FDC500+FDC560+FDC560)	162.0кВт
FDC1680KXZE1 (FDC560+FDC560+FDC560)	168.0кВт

- KXZ двухтрубная система теплового насоса обеспечивает высокую производительность в тех областях, где требуется только охлаждение либо только обогрев, что идеально для больших площадей.
- Присоединяется до 80-х внутренних блоков до 130% производительности.
- Высокая эффективность - COP (в режиме нагрева) достигает 3.6.
- В системах используются только инверторные компрессоры постоянного тока.



Макс: 10м (маслоуравнивающая труба)

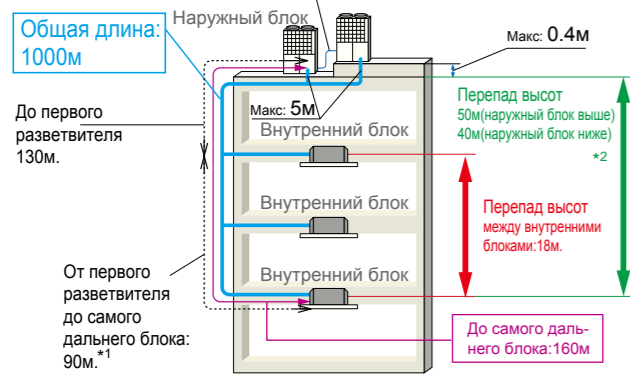

Диапазон рабочих температур

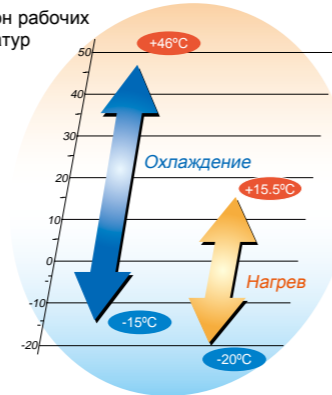

*1 Разница длин между самым ближним и самым дальним внутренним блоком должна быть не более 40 метров.

*2 В случае, если перепад высот достигает 70 метров, обратитесь к своему дилеру. Перепад высот до 90 метров возможен в сериях High Head.

ХАРАКТЕРИСТИКИ

Параметры	Модель	FDC1200KXZE1	FDC1250KXZE1	FDC1300KXZE1	FDC1350KXZE1	FDC1425KXZE1	FDC1450KXZE1	FDC1500KXZE1	FDC1560KXZE1	FDC1620KXZE1	FDC1680KXZE1		
		Комбинация (FDC)	400KXZE1	400KXZE1	400KXZE1	450KXZE1	475KXZE1	475KXZE1	500KXZE1	500KXZE1	500KXZE1	560KXZE1	560KXZE1
Производительность		42 л.с.	44 л.с.	46 л.с.	48 л.с.	50 л.с.	52 л.с.	54 л.с.	56 л.с.	58 л.с.	60 л.с.		
Электропитание		3 фазы 380-415 В, 50 Гц											
Производительность	Охлаждение	кВт	120.0	125.0	130.0	135.0	142.5	145.0	150.0	156.0	162.0	168.0	
	Нагрев	кВт	135.0	140.0	145.0	150.0	159.0	162.0	168.0	175.0	182.0	189.0	
Электрические характеристики	Пусковой ток	А	24										
		кВт	32.88	35.90	38.92	41.90	41.94	41.93	41.91	44.56	47.21	49.86	
	Потребл. мощность	Охл.	кВт	32.07	33.88	35.69	37.50	39.00	39.49	40.47	42.93	45.39	47.85
		Нагр.	кВт	52.5-48.6	57.4-52.9	62.3-57.2	67.2-61.5	67.8-62.1	67.8-62.1	67.8-62.1	72.1-66.0	76.4-69.9	80.7-73.8
Рабочий ток	Охл.	А	52.5-48.6	55.4-51.1	58.3-53.6	61.2-56.1	63.0-57.6	63.8-58.4	65.4-60.0	69.4-63.6	73.4-67.2	77.4-70.8	
	Нагр.	А	52.5-48.6	55.4-51.1	58.3-53.6	61.2-56.1	63.0-57.6	63.8-58.4	65.4-60.0	69.4-63.6	73.4-67.2	77.4-70.8	
Габариты	ВхШхГ	мм	2048x4050x720										
Вес нетто		кг	951					1110					
Кол. заправл. хлад-та	R410A	кг	11.5x3										
Диам. труб	Жидкость	мм(дюйм)	ø19.05(3/4")										
	Газ	мм(дюйм)	ø38.1(1 1/2") [ø34.92(1 3/8")]										
Присоединяемая мощность	%		50-130										
Кол-во присоединяемых внутр. блоков			80										

1. Данные измерены при следующих условиях(ISO-T1). Охлаждение: температура в помещении 27°CDB, 19°CWB, наружная температура 35°CDB. Нагрев: температура в помещении 20°CDB, наружная температура 7°CDB, 6°CWB. Длина трассы - 7.5 м.
2. Показывает значение в беззвой камере. При работе эти значения немного выше из-за условий окружающей среды.

Трехтрубные системы 8, 10, 12, 14, 16 л.с.

(22.4 кВт ~ 45.0 кВт)

Модель	Холодопроизводительность
FDC224KXRE6	22.4кВт
FDC280KXRE6	28.0кВт
FDC335KXRE6	33.5кВт
FDC400KXRE6	40.0кВт
FDC450KXRE6	45.0кВт

- Трехтрубные системы это высокопроизводительные VRF, подходящие для любого типа зданий, где необходима одновременная эксплуатация оборудования в режиме охлаждения и обогрева. Максимальная энергоэффективность достигнута благодаря использованию инверторного компрессора постоянного тока и рекуперации тепла из помещений где работа оборудования происходит в режиме охлаждения. В результате коэффициент энергопотребления в режиме охлаждения увеличился с 3.7 до 4.2.
- Нагрузка подключенных внутренних блоков от 50% до 200% от номинальной производительности.
- Лидер в индустрии по длине межблочных коммуникаций. Суммарная длина 1000м.
- Максимальная длина от наружного блока до самого дальнего внутреннего 160м.

нагрев и охлаждение



Одинаковые габариты (от 8 л.с. до 24 л.с.) позволяют устанавливать блоки в линию.

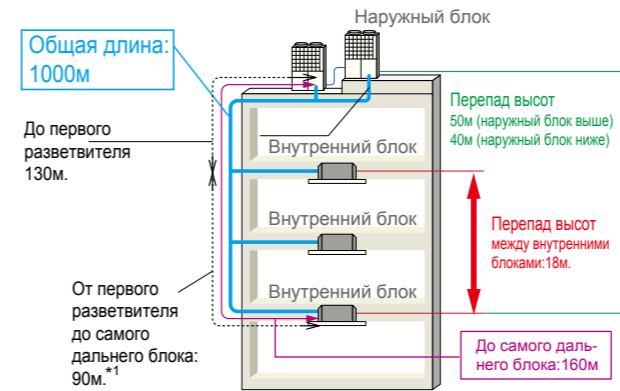

Диапазон рабочих температур

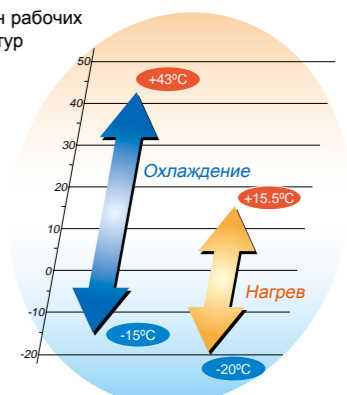

*1 Разница между самым нижним и самым высоким концом внутренних блоков от наружного должна быть в пределах 40 метров.

ХАРАКТЕРИСТИКИ

Параметры	Модель	FDC224KXRE6	FDC280KXRE6	FDC335KXRE6	FDC400KXRE6	FDC450KXRE6		
		Производительность		8 л.с.	10 л.с.	12 л.с.	14 л.с.	16 л.с.
Электропитание		3 фазы 380-415 В, 50Гц						
Пусковой ток	А	5						
Максимальный ток	А	23.5						
Потребл. мощность	Охлаждение	кВт	22.4	28.0	33.5	40.0	45.0	
	Нагрев	кВт	25.0	31.5	37.5	45.0	50.0	
Электрические характеристики	Потребл. мощность	Охл.	кВт	5.90	8.08	9.98	11.61	13.49
		Нагр.	кВт	5.90	8.11	9.55	11.93	13.32
Габариты	ВхШхГ	мм	1690x1350x720					
Вес нетто		кг	269		273	358		
Кол-во заправл. хлад-та	R410A	кг	8.7	9.9	11.4	11.5		
Уровень звук. давления	Охл./Нагрев	дБ(А)	57/57	58/59	62/63	60/60	62.5/62.5	
	Жидкость	мм(дюйм)	ø9.52(3/8")					
Диаметр труб	Газ (подача)	мм(дюйм)	ø19.05(3/4")		ø25.4(1") [ø22.22(7/8")]		ø25.4(1") [ø28.58(1 1/8")]	
	Газ (возврат)	мм(дюйм)	ø15.88(5/8")		ø19.05(3/4")		ø22.22(7/8")	
	Присоединяемая мощность	%	50-200					
Кол-во присоединяемых внутр. блоков			20	25	30	36	40	

1. Данные измерены при следующих условиях(ISO-T1). Охлаждение: температура в помещении 27°CDB, 19°CWB, наружная температура 35°CDB. Нагрев: температура в помещении 20°CDB, наружная температура 7°CDB, 6°CWB. Длина трассы - 7.5 м.
2. Показывает значение в беззвой камере. При работе эти значения немного выше из-за условий окружающей среды.

Трехтрубные системы 18, 20, 22, 24 л.с. (50.4 кВт ~ 68.0 кВт)

нагрев и охлаждение

Модель	Холодопроизводительность
FDC504KXRE6	50.4кВт
FDC560KXRE6	56.0кВт
FDC615KXRE6	61.5кВт
FDC680KXRE6	68.0кВт

- Трехтрубные системы это высокопроизводительные VRF, подходящие для любого типа зданий, где необходима одновременная эксплуатация оборудования в режиме охлаждения и обогрева. Максимальная энергоэффективность достигнута благодаря использованию инверторного компрессора постоянного тока и рекуперации тепла из помещений где работа оборудования происходит в режиме охлаждения. В результате коэффициент энергопотребления в режиме охлаждения увеличился с 2.6 до 3.3.
- Нагрузка подключенных внутренних блоков от 50% до 160% от номинальной производительности.
- Лидер в индустрии по длине межблочных коммуникаций. Суммарная длина 1000м.
- Максимальная длина от наружного блока до самого дальнего внутреннего 160м.



Blue Fin

Одинаковые габариты (от 8 л.с. до 24 л.с.) позволяют устанавливать блоки в линию.

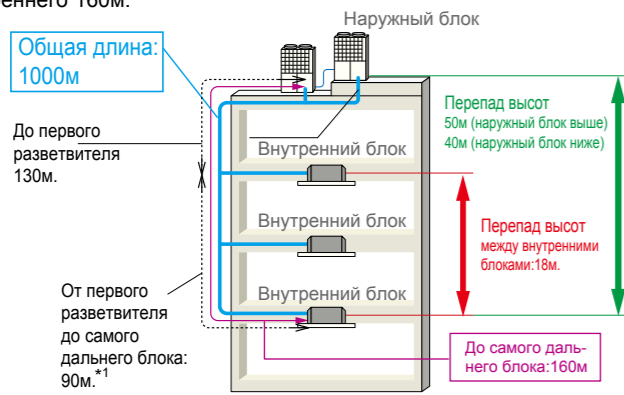

Диапазон рабочих температур

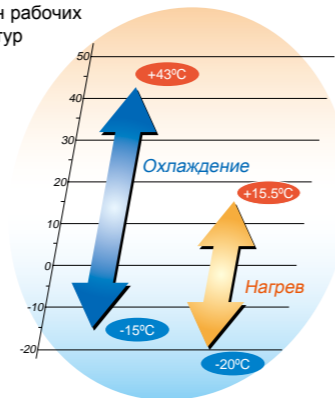

*1 Разница между самым нижним и самым высоким концом внутренних блоков от наружного должна быть в пределах 40 метров.

■ ХАРАКТЕРИСТИКИ

Параметры	Модель	FDC504KXRE6	FDC560KXRE6	FDC615KXRE6	FDC680KXRE6
Производительность		18 л.с.	20 л.с.	22 л.с.	24 л.с.
Электропитание		3 фазы 380-415 В, 50 Гц			
Пусковой ток	A	8			
Максимальный ток	A	47			
Потребл. мощность	Охлаждение	50.4	56.0	61.5	68.0
	Нагрев	56.5	63.0	69.0	73.0
Электрические характеристики	Потребл. мощность	Охл.	15.18	17.95	21.47
		Нагр.	15.12	16.79	19.11
Габариты	ВхШхГ	2048x1350x720			
Вес нетто	кг	380		399	
Кол-во заправл. хлад-та	R410A	11.5		11.5	
Уровень звук. давления	Охл./Нагрев	62/62		64/64.5	
Диаметр труб	Жидкость	ø12.7(1/2")			
	Газ (подача)	ø28.58(1 1/8")			
	Газ (возврат)	ø22.22(7/8")		ø25.4(1") [ø22.22(7/8")]	
Присоединяемая мощность	%	50~160			
Кол-во присоединяемых внутр. блоков		36	40	44	49

1. Данные измерены при следующих условиях(ISO-T1). Охлаждение: температура в помещении 27°CDB, 19°CWB, наружная температура 35°CDB. Нагрев: температура в помещении 20°CDB, наружная температура 7°CDB, 6°CWB. Длина трассы - 7.5 м.
2. Показывает значение в беззвонной камере. При работе эти значения немного выше из-за условий окружающей среды.

Трехтрубные системы 26, 28, 30, 32 л.с. (73.5 кВт ~ 90.0 кВт)

нагрев и охлаждение

Модель	Холодопроизводительность
FDC735KXRE6 (FDC335-K+FDC400)	73.5кВт
FDC800KXRE6 (FDC400x2)	80.0кВт
FDC850KXRE6 (FDC400+FDC450)	85.0кВт
FDC900KXRE6 (FDC450x2)	90.0кВт

- Трехтрубные системы это высокопроизводительные VRF, подходящие для любого типа зданий, где необходима одновременная эксплуатация оборудования в режиме охлаждения и обогрева. Максимальная энергоэффективность достигнута благодаря использованию инверторного компрессора постоянного тока и рекуперации тепла из помещений где работа оборудования происходит в режиме охлаждения. В результате коэффициент энергопотребления в режиме охлаждения увеличился с 3.3 до 3.5.
- Нагрузка подключенных внутренних блоков от 50% до 160% от номинальной производительности.
- Лидер в индустрии по длине межблочных коммуникаций. Суммарная длина 1000м.
- Максимальная длина от наружного блока до самого дальнего внутреннего 160м.



Blue Fin

Одинаковые габариты (от 8 л.с. до 24 л.с.) позволяют устанавливать блоки в линию.

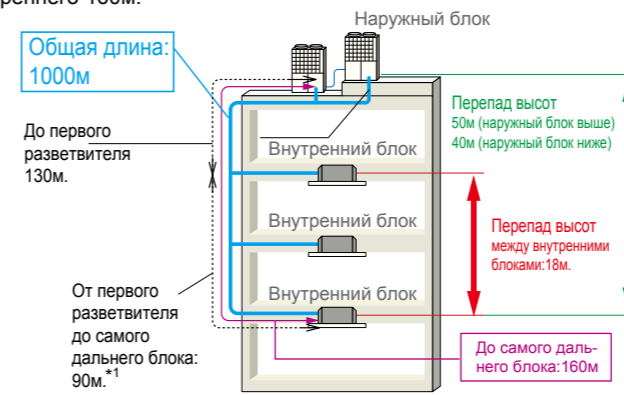

Диапазон рабочих температур

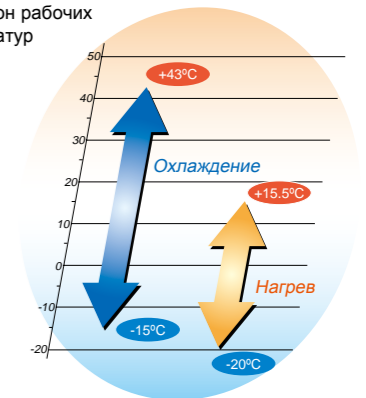

*1 Разница между самым нижним и самым высоким концом внутренних блоков от наружного должна быть в пределах 40 метров.

■ ХАРАКТЕРИСТИКИ

Параметры	Модель	FDC735KXRE6	FDC800KXRE6	FDC850KXRE6	FDC900KXRE6
Производительность		26 л.с.	28 л.с.	30 л.с.	32 л.с.
Комбинация (FDC)		335KXRE6-K 400KXRE6	400KXRE6 400KXRE6	400KXRE6 450KXRE6	450KXRE6 450KXRE6
Электропитание		3 фазы 380-415 В, 50 Гц			
Пусковой ток	A	16			
Максимальный ток	A	94			
Потребл. мощность	Охлаждение	73.5	80.0	85.0	90.0
	Нагрев	82.5	90.0	95.0	100.0
Электрические характеристики	Потребл. мощность	Охл.	21.08	23.22	25.10
		Нагр.	21.3	23.86	25.25
Габариты	ВхШхГ	1690x2700x720			
Вес нетто	кг	358x2			
Кол-во заправл. хлад-та	R410A	11.5x2			
Диаметр труб	Жидкость	ø15.88(5/8")			
	Газ (подача)	ø31.75(1 1/4") [ø34.92(1 3/8")]			
	Газ (возврат)	ø25.4(1") [ø28.58(1 1/8")]		ø28.58(1 1/8")	
Присоединяемая мощность	%	50~160			
Кол-во присоединяемых внутр. блоков		53	58	61	65

1. Данные измерены при следующих условиях(ISO-T1). Охлаждение: температура в помещении 27°CDB, 19°CWB, наружная температура 35°CDB. Нагрев: температура в помещении 20°CDB, наружная температура 7°CDB, 6°CWB. Длина трассы - 7.5 м.
2. Показывает значение в беззвонной камере. При работе эти значения немного выше из-за условий окружающей среды.

Трехтрубные системы 34, 36, 38, 40, 42, 44, 46, 48 л.с.

(96.0 кВт ~ 136.0 кВт)

нагрев и охлаждение

Модель	Холодопроизводительность
FDC960KXRE6 (FDC450+FDC504)	96.0кВт
FDC1010KXRE6 (FDC504x2)	101.0кВт
FDC1065KXRE6 (FDC504+FDC560)	106.5кВт
FDC1130KXRE6 (FDC560x2)	113.0кВт
FDC1180KXRE6 (FDC560-K+FDC615)	118.0кВт
FDC1235KXRE6 (FDC615x2)	123.5кВт
FDC1300KXRE6 (FDC615+FDC680)	130.0кВт
FDC1360KXRE6 (FDC680x2)	136.0кВт



- Трехтрубные системы это высокопроизводительные VRF, подходящие для любого типа зданий, где необходима одновременная эксплуатация оборудования в режиме охлаждения и обогрева. Максимальная энергоэффективность достигнута благодаря использованию инверторного компрессора постоянного тока и рекуперации тепла из помещений где работа оборудования происходит в режиме охлаждения. В результате коэффициент энергопотребления в режиме охлаждения увеличился с 3.3 до 3.8.
- Нагрузка подключенных внутренних блоков от 50% до 130% от номинальной производительности (960KXRE6:160%).
- Лидер в индустрии по длине межблочных коммуникаций. Суммарная длина 1000м.
- Максимальная длина от наружного блока до самого дальнего внутреннего 160м.

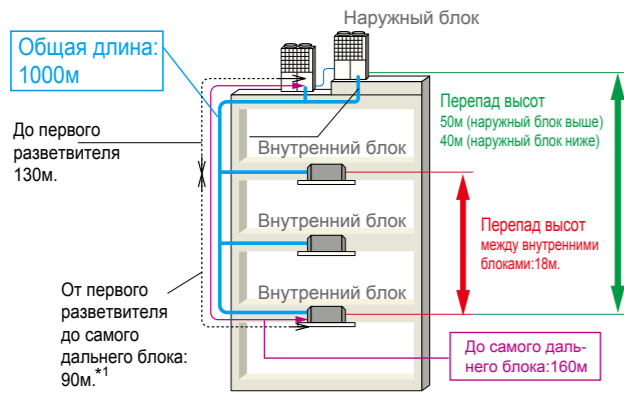

*1 Разница между самым нижним и самым высоким концом внутренних блоков от наружного должна быть в пределах 40 метров.

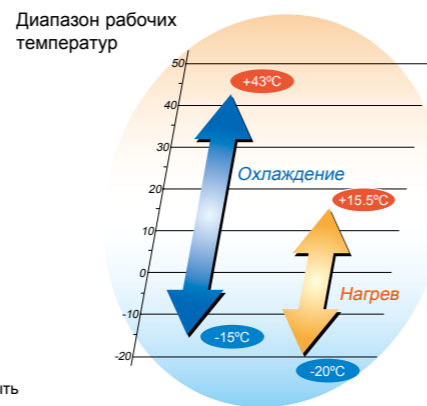

■ ХАРАКТЕРИСТИКИ

Параметры	Модель	FDC960KXRE6	FDC1010KXRE6	FDC1065KXRE6	FDC1130KXRE6	FDC1180KXRE6	FDC1235KXRE6	FDC1300KXRE6	FDC1360KXRE6		
		Комбинация (FDC)	450KXRE6	504KXRE6	504KXRE6	560KXRE6	560KXRE6-K	615KXRE6	615KXRE6	680KXRE6	680KXRE6
Производительность		34 л.с.	36 л.с.	38 л.с.	40 л.с.	42 л.с.	44 л.с.	46 л.с.	48 л.с.		
Электропитание		3 фазы 380-415 В, 50 Гц									
Пусковой ток	A	16									
Максимальный ток	A	94									
Потребл. мощность	Охлаждение	кВт	96.0	101.0	106.5	113.0	118.0	123.5	130.0	136.0	
	Нагрев	кВт	108.0	113.0	119.5	127.0	132.0	138.0	142.0	146.0	
Электрические характеристики	Потребл. мощность	Охл. Нагр.	кВт	28.67	30.36	33.13	35.9	39.42	42.94	47.46	51.98
			кВт	28.44	30.24	31.91	33.58	35.9	38.22	38.80	39.38
Габариты	ВxШxГ	мм	2048x2700x720								
Вес нетто	кг	358+380	380x2				399x2				
Кол-во заправл. хлад-та	R410A	кг	11.5x2								
Диаметр труб	Жидкость	мм(дюйм)	ø15.88(5/8")				ø19.05(3/4")				
	Газ (подача)	мм(дюйм)	ø31.75(1 1/4") [ø34.92(1 3/8")]								
	Газ (возврат)	мм(дюйм)	ø28.58(1 1/8")								
Присоединяемая мощность	%	50~160	50~130								
Кол-во присоединяемых внутр. блоков		69	59	62	66	69	72	76	80		

1. Данные измерены при следующих условиях(ISO-T1). Охлаждение: температура в помещении 27°CDB, 19°CWB, наружная температура 35°CDB. Нагрев: температура в помещении 20°CDB, наружная температура 7°CDB, 6°CWB. Длина трассы - 7.5 м.
2. Показывает значение в безэховой камере. При работе эти значения немного выше из-за условий окружающей среды.

Серия High Head (100 м) 14 ~ 48 л.с.

(40.0 кВт ~ 136.0 кВт)

только охлаждение

Модель	Холодопроизводительность	Модель	Холодопроизводительность
FDCH335CKXE6-K *	33.5кВт	FDCH735CKXE6 (FDCH335-K+FDCH400)	73.5кВт
FDCH400CKXE6	40.0кВт	FDCH800CKXE6 (FDCH400x2)	80.0кВт
FDCH450CKXE6	45.0кВт	FDCH850CKXE6 (FDCH400+FDCH450)	85.0кВт
FDCH504CKXE6	50.4кВт	FDCH900CKXE6 (FDCH450x2)	90.0кВт
FDCH560CKXE6	56.0кВт	FDCH960CKXE6 (FDCH450+FDCH504)	96.0кВт
FDCH560CKXE6-K *	56.0кВт	FDCH1010CKXE6 (FDCH504x2)	101.0кВт
FDCH615CKXE6	61.5кВт	FDCH1065CKXE6 (FDCH504+FDCH560)	106.5кВт
FDCH680CKXE6	68.0кВт	FDCH1130CKXE6 (FDCH560x2)	113.0кВт
		FDCH1180CKXE6 (FDCH560-K+FDCH615)	118.0кВт
		FDCH1235CKXE6 (FDCH615x2)	123.5кВт
		FDCH1300CKXE6 (FDCH615+FDCH680)	130.0кВт
		FDCH1360CKXE6 (FDCH680x2)	136.0кВт

* FDCH335CKXE6-K & FDCH560CKXE6-K используются только в комбинации с другими моделями.

- Максимально допустимый перепад высот между наружным и внутренним блоками увеличился с 50 до 100 метров (когда наружный блок выше внутренних).

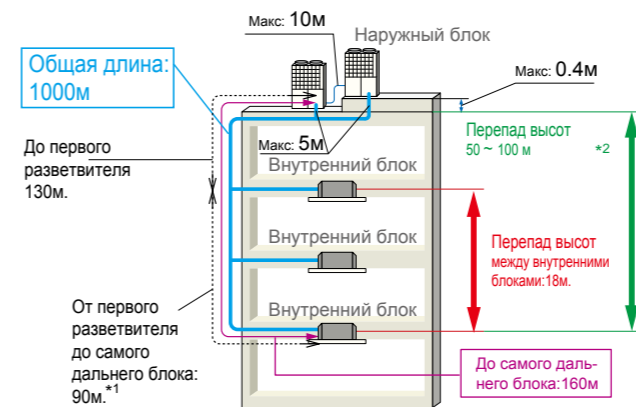

*1 Разница между самым нижним и самым высоким концом внутренних блоков от наружного должна быть в пределах 40 метров.

*2 В случае, если перепад высот достигает 50 метров, обратитесь к своему дилеру. В случае если внутренний блок расположен выше чем наружный, серия High Head не применяется.

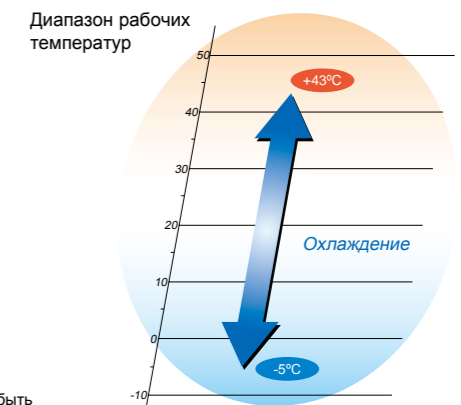

Системы серии Hi-COP 8~36 л.с. (22.4 кВт ~ 100.0 кВт)

Модель	Холодопроизводительность
FDC224KXZXE1	22.4кВт
FDC280KXZXE1	28.0кВт
FDC335KXZXE1	33.5кВт

Модель	Холодопроизводительность
FDC450KXZXE1 (FDC224+FDC224)	45.0кВт
FDC500KXZXE1 (FDC224+FDC280)	50.0кВт
FDC560KXZXE1 (FDC280+FDC280)	56.0кВт
FDC615KXZXE1 (FDC280+FDC335)	61.5кВт
FDC670KXZXE1 (FDC335+FDC335)	67.0кВт
FDC735KXZXE1 (FDC224+FDC224+FDC280)	73.5кВт
FDC800KXZXE1 (FDC224+FDC280+FDC280)	80.0кВт
FDC850KXZXE1 (FDC280+FDC280+FDC280)	85.0кВт
FDC900KXZXE1 (FDC280+FDC280+FDC335)	90.0кВт
FDC950KXZXE1 (FDC280+FDC335+FDC335)	95.0кВт
FDC1000KXZXE1 (FDC335+FDC335+FDC335)	100.0кВт



NEW

Blue Fin

Blue Fin



FDC224KXZXE1



FDC280KXZXE1
FDC335KXZXE1

Производительность подключаемых внутренних блоков
Сумма индексов внутренних блоков для этой системы может достигать 200%.

кВт	Сумма индексов
22.4~45.0	200%
50.0~100.0	160%

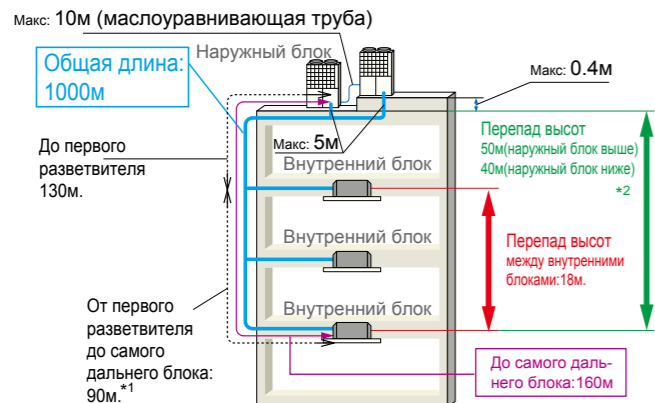

*1 Разница длин между самым ближним и самым дальним внутренним блоком должна быть не более 40 метров.

*2 В случае, если перепад высот достигает 70 метров, обратитесь к своему дилеру. Перепад высот до 90 метров возможен в сериях High Head.

■ ХАРАКТЕРИСТИКИ

Параметры		Модель	FDC224KXZXE1	FDC280KXZXE1	FDC335KXZXE1
Производительность			8 л.с.	10 л.с.	12 л.с.
Электропитание			3 фазы 380-415 В, 50 Гц		
Производительность	Охлаждение	кВт	22.4	28.0	33.5
	Нагрев	кВт	25.0	31.5	37.5
Электрические характеристики	Пусковой ток		А		
	Потребл. мощность	Охл.	4.98	6.95	8.68
		Нагр.	5.56	6.83	8.39
	Рабочий ток	Охл.	8.7-8.0	11.7-10.7	14.7-13.4
Нагр.		9.6-8.8	11.7-10.7	14.3-13.1	
Габариты	ВхШхГ	мм	1690x1350x720 / 2048x1350x720		
Вес нетто		кг	280 / 325		
Кол. заправл. хлад-та	R410A	кг	11.0 / 11.5		
Диам. труб	Жидкость	мм(дюйм)	ø9.52(3/8")		
	Газ	мм(дюйм)	ø19.05(3/4")	ø22.22(7/8")	ø25.4(1") [ø22.22(7/8")]
Присоединяемая мощность		%	200		
Кол-во присоединяемых внутр. блоков			29	37	44

Параметры		Модель	FDC450KXZXE1	FDC500KXZXE1	FDC560KXZXE1	FDC615KXZXE1	FDC670KXZXE1
Комбинация (FDC)			224KXZXE1	224KXZXE1	280KXZXE1	280KXZXE1	335KXZXE1
			224KXZXE1	280KXZXE1	280KXZXE1	335KXZXE1	335KXZXE1
Производительность			16 л.с.	18 л.с.	20 л.с.	22 л.с.	24 л.с.
Электропитание			3 фазы 380-415 В, 50 Гц				
Производительность	Охлаждение	кВт	45.0	50.0	56.0	61.5	67.0
	Нагрев	кВт	50.0	56.0	63.0	69.0	75.0
Электрические характеристики	Пусковой ток		А				
	Потребл. мощность	Охл.	10.0	11.8	13.9	15.6	17.4
		Нагр.	11.1	12.3	13.7	15.2	16.8
	Рабочий ток	Охл.	17.5-16.0	20.0-18.5	23.5-21.5	26.4-24.1	29.3-26.8
Нагр.		19.2-17.6	21.2-19.4	23.3-24.4	26.0-23.8	28.6-26.2	
Габариты	ВхШхГ	мм	1690x2700x720		2048x2700x720		
Вес нетто		кг	560		605		
Кол. заправл. хлад-та	R410A	кг	11.0x2		11.0+11.5		
Диам. труб	Жидкость	мм(дюйм)	ø12.7(1/2")				
	Газ	мм(дюйм)	ø28.58(1 1/8")				
	Маслоуравняющая труба	мм(дюйм)	ø9.52(3/8")				
Присоединяемая мощность		%	200		160		
Кол-во присоединяемых внутр. блоков			60	53	59	65	71

Параметры		Модель	FDC735KXZXE1	FDC800KXZXE1	FDC850KXZXE1	FDC900KXZXE1	FDC950KXZXE1	FDC1000KXZXE1
Комбинация (FDC)			224KXZXE1	224KXZXE1	280KXZXE1	280KXZXE1	280KXZXE1	335KXZXE1
			224KXZXE1	280KXZXE1	280KXZXE1	280KXZXE1	335KXZXE1	335KXZXE1
Производительность			26 л.с.	28 л.с.	30 л.с.	32 л.с.	34 л.с.	36 л.с.
Электропитание			3 фазы 380-415 В, 50 Гц					
Производительность	Охлаждение	кВт	73.5	80.0	85.0	90.0	95.0	100.0
	Нагрев	кВт	82.5	90.0	95.0	100.0	106.0	112.0
Электрические характеристики	Пусковой ток		А					
	Потребл. мощность	Охл.	17.1	19.3	21.1	22.7	24.3	25.9
		Нагр.	18.2	19.7	20.6	21.9	23.5	25.1
	Рабочий ток	Охл.	29.4-27.0	32.9-30.1	35.6-32.6	38.4-35.1	41.0-37.6	43.7-40.0
Нагр.		31.4-28.7	33.5-30.7	35.2-32.2	37.4-34.3	40.1-36.7	42.8-39.2	
Габариты	ВхШхГ	мм	2048x4050x720					
Вес нетто		кг	885		930		975	
Кол. заправл. хлад-та	R410A	кг	11.0x2+11.5		11.0+11.5x2		11.5x3	
Диам. труб	Жидкость	мм(дюйм)	ø15.88(5/8")					
	Газ	мм(дюйм)	ø31.75(1 1/4") [ø34.92(1 3/8")]					
	Маслоуравняющая труба	мм(дюйм)	ø9.52(3/8")					
Присоединяемая мощность		%	160					
Кол-во присоединяемых внутр. блоков			78	80	80	80	80	80

1. Данные измерены при следующих условиях(ISO-T1). Охлаждение: температура в помещении 27°CDB, 19°CWB, наружная температура 35°CDB. Нагрев: температура в помещении 20°CDB, наружная температура 7°CDB, 6°CWB. Длина трассы - 7.5 м.
2. Показывает значение в беззвой камере. При работе эти значения немного выше из-за условий окружающей среды.

Системы серии Water cooled 8~36 л.с.

(22.4 кВт ~ 100.0 кВт)

Модель	Холодопроизводительность	Модель	Холодопроизводительность
FDC224KXZWE1	22.4кВт	FDC730KXZWE1(FDC224x2+FDC280)	73.0кВт
FDC280KXZWE1	28.0кВт	FDC775KXZWE1(FDC224+FDC280x2)	77.5кВт
FDC335KXZWE1	33.5кВт	FDC850KXZWE1(FDC280x3)	85.0кВт
FDC450KXZWE1(FDC224x2)	45.0кВт	FDC900KXZWE1(FDC280x2+FDC335)	90.0кВт
FDC500KXZWE1(FDC224+FDC280)	50.0кВт	FDC950KXZWE1(FDC280+FDC335x2)	95.0кВт
FDC560KXZWE1(FDC280x2)	56.0кВт	FDC1000KXZWE1(FDC335x3)	100кВт
FDC615KXZWE1(FDC280+FDC335)	61.5кВт		
FDC670KXZWE1(FDC335x2)	67.0кВт		

Преимущества

- Высокая эффективность (EER/COP)**
 - Энергосбережение → Снижение расходов
- Компактный дизайн**
 - Легкий в транспортировке и установке
 - Помещается в лифт
- BMS (Building Management System)**
 - Можно использовать ту же BMS как и в KX системах
 - Доступны в большом диапазоне
- Сервисное обслуживание**
 - Сервисное обслуживание основных частей может осуществляться только с фронтальной стороны.
 - Удобные сервисные программы (Mente-PC, SL-Checker и т.п.)

Применяется для

- Высотные здания**
 - 50 м <FDC>, - 100 м <FDCW>
 - 100 м или выше <FDCW>
- Стекланный фасад здания**
 - Блоки KXZW устанавливаются внутри здания, что позволяет сохранить внешний вид здания.



ХАРАКТЕРИСТИКИ

Параметры	Модель	FDC224KXZWE1	FDC280KXZWE1	FDC335KXZWE1	FDC450KXZWE1	FDC500KXZWE1	FDC560KXZWE1	FDC615KXZWE1	FDC670KXZWE1
Комбинация (FDC)		-	-	-	224KXZWE1	224KXZWE1	280KXZWE1	280KXZWE1	335KXZWE1
Производительность		8 л.с.	10 л.с.	12 л.с.	16 л.с.	18 л.с.	20 л.с.	22 л.с.	24 л.с.
Электропитание		3 фазы 380-415 В, 50 Гц							
Производительность	Охл.	22.4	28.0	33.5	45.0	50.0	56.0	61.5	67.0
	Нагр.	25.0	31.5	37.5	50.0	56.0	63.0	69.0	75.0
Потребляемая мощность	Охл.	4.23	5.75	8.13	8.49	9.83	11.5	13.7	16.3
	Нагр.	4.24	5.10	6.30	8.47	9.27	10.2	11.4	12.6
EER	Охл.	5.3	4.9	4.1	5.3	5.1	4.9	4.5	4.1
COP	Нагр.	5.9	6.2	6.0	5.9	6.0	6.2	6.1	6.0
Габариты	ВхШхГ	1100x780x550			(1100x780x550)x2				
Уровень звук. давления	дБ(А)	48	50	52	50	52	53	54	55
Вес нетто	кг	185			185x2				

Параметры	Модель	FDC730KXZWE1	FDC775KXZWE1	FDC850KXZWE1	FDC900KXZWE1	FDC950KXZWE1	FDC1000KXZWE1
Комбинация (FDC)		224KXZWE1	224KXZWE1	280KXZWE1	280KXZWE1	280KXZWE1	335KXZWE1
Производительность		26 л.с.	28 л.с.	30 л.с.	32 л.с.	34 л.с.	36 л.с.
Электропитание		3 фазы 380-415 В, 50 Гц					
Производительность	Охл.	73.0	77.5	85.0	90.0	95.0	100
	Нагр.	82.5	90.0	95.0	100	106	112
Потребляемая мощность	Охл.	14.2	15.5	17.5	19.5	21.7	24.3
	Нагр.	13.8	14.8	15.4	16.4	17.6	18.8
EER	Охл.	5.1	5.0	4.9	4.6	4.4	4.1
COP	Нагр.	6.0	6.1	6.2	6.1	6.0	6.0
Габариты	ВхШхГ	(1100x780x550)x3					
Уровень звук. давления	дБ(А)	54	54	55	56	56	57
Вес нетто	кг	185x3					

Данные измерены при следующих условиях:
 Охлаждение: температура в помещении 27°CDB, 19°CWB, температура входящей жидкости 30 °C, расход жидкости 96л/мин
 Нагрев: температура в помещении 20°CDB, 15°CWB, температура входящей жидкости 20 °C, расход жидкости 96л/мин

Системы серии Refresh

При замене старого блока новым блоком серии Refresh можно использовать с теми же межблочными коммуникациями

Модель	Холодопроизводительность
FDCR224KXE6	22.4кВт
FDCR280KXE6	28.0кВт

<Опция>
FDCR-KIT-E : Сервисный набор



Диапазон рабочих температур

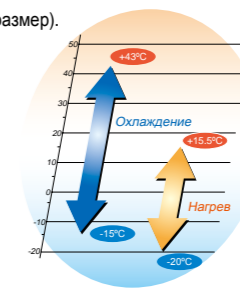

- Применяется к широкому диапазону диаметров трубок (R22, R407C, R410A стандартный размер).
- Быстрый ввод в эксплуатацию.
- Экономия на расходных материалах.
- Можно заменить имеющийся блок на более мощный.
- Можно заменить множественные системы одной. Например: существующая 5 л.с. x 2 блока может быть заменена на 10 л.с. x 1 блок.

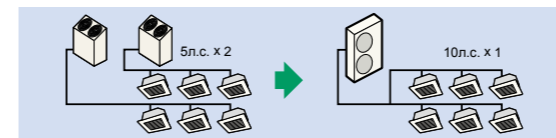

Функции Refresh

- ◆ **Когда система в рабочем состоянии**
 Существующие трубы могут быть использованы только в режиме охлаждения. Для данного случая не требуется сервисный набор.
 1. Включите внутренние блоки в режим охлаждения более чем на 30 минут.
 2. Запустите режим откочки хладагента после режима охлаждения.
 3. Утилизируйте хладагент и замените наружный и внутренние блоки.
- ◆ **Когда система не в рабочем состоянии**
 Существующие трубопроводы могут быть использованы только после подключения наружного блока серии Refresh, сервисного набора и запуска режима промывки. Присоединение и отсоединение наружных блоков серии Refresh, сервисного набора легко осуществить при использовании гибких подводов.
 1. Режим промывки включается на плате управления наружного блока.
 2. Процесс промывки контролируется с помощью 7-ми сегментного дисплея на плате управления наружного блока.
 3. Режим промывки занимает около 60 минут.

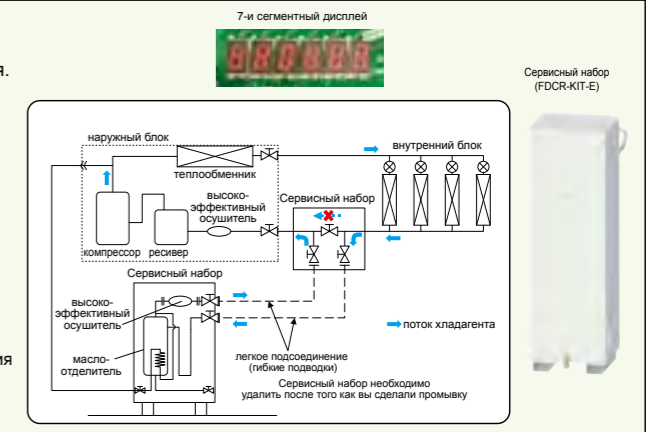

ХАРАКТЕРИСТИКИ

Параметры	Модель	FDCR224KXE6	FDCR280KXE6	
Производительность		8 л.с.	10 л.с.	
Электропитание		3 фазы 380-415 В, 50 Гц		
Производительность	Охлаждение	22.4	28.0	
	Нагрев	25.0	31.5	
Электрические характеристики	Пусковой ток	5 А		
	Потребл. мощность	Охл.	5.60	8.09
		Нагр.	6.03	8.21
	Рабочий ток	Охл.	9.25-8.47	13.22-12.10
Нагр.		9.85-9.02	13.41-12.28	
Габариты	ВхШхГ	1675x1080x480		
Вес нетто	кг	224		
Кол. заправл. хлад-та	R410A	11.5		
Уровень звук. давления	Охл./Нагр.	58/58		
	Жидкость	59/60		
Диам. труб	Жидкость	ø9.52(3/8")-ø15.88(5/8")		
	Газ	ø22.22(7/8")-ø28.58(1 1/8")		
Присоединяемая мощность	%	50-130		
Кол-во присоединяемых внутр. блоков		13	16	

1. Данные измерены при следующих условиях(ISO-T1). Охлаждение: температура в помещении 27°CDB, 19°CWB, наружная температура 35°CDB. Нагрев: температура в помещении 20°CDB, наружная температура 7°CDB, 6°CWB. Длина трассы - 7.5 м.
 2. Показывает значение в беззвонной камере. При работе эти значения немного выше из-за условий окружающей среды.

Системы с повышенной нагрузкой 10~34 л.с.

(28.0 кВт ~ 95.0 кВт)

Модель	Холодопроизводительность
FDCL280KXZE1	28.0кВт
FDCL335KXZE1	33.5кВт
FDCL400KXZE1	40.0кВт
FDCL450KXZE1	45.0кВт
FDCL475KXZE1	47.5кВт
FDCL500KXZE1	50.0кВт
FDCL560KXZE1	56.0кВт

Модель	Холодопроизводительность
FDCL615KXZE (FDCL280+FDCL335)	61.5кВт
FDCL670KXZE1 (FDCL335+FDCL335)	67.0кВт
FDCL735KXZE1 (FDCL335+FDCL400)	73.5кВт
FDCL800KXZE1 (FDCL400+FDCL400)	80.0кВт
FDCL850KXZE1 (FDCL400+FDCL450)	85.0кВт
FDCL900KXZE1 (FDCL450+FDCL450)	90.0кВт
FDCL950KXZE1	95.0кВт

Максимальная подключаемая производительность внутренних блоков варьируется от 160 до 200% (стандартная серия - макс. 130%)



FDCL280KXZE1
FDCL335KXZE1



FDCL400~560KXZE1



Стандартная серия		Серия с повышенной нагрузкой	
кВт	сумма индексов	кВт	сумма индексов
28.0~95.0	130%	28.0~45.0	200%
		47.5~95.0	160%

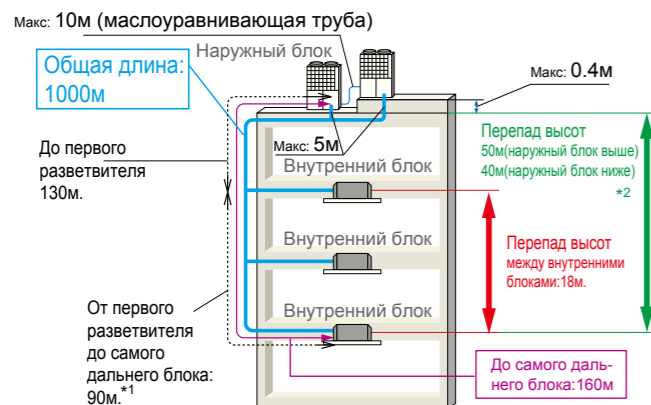

*1 Разница длин между самым ближним и самым дальним внутренним блоком должна быть не более 40 метров (макс. 85 метров).

*2 В случае, если перепад высот достигает 70 метров, обратитесь к своему дилеру. Перепад высот до 90 метров возможен в сериях High Head.

■ ХАРАКТЕРИСТИКИ

Параметры	Модель	FDCL280KXZE1	FDCL335KXZE1	FDCL400KXZE1	FDCL450KXZE1
Производительность		10 л.с.	12 л.с.	14 л.с.	16 л.с.
Электропитание		3 фазы 380-415 В, 50 Гц			
Пусковой ток	A	5			
Максимальный ток	A	21.2			
Потребл. мощность	Охлаждение	28.0	33.5	40.0	45.0
	Нагрев	31.5	37.5	45.0	50.0
Электрические характеристики	Потребл. мощность	Охл.	7.24	8.96	10.96
		Нагр.	7.28	9.04	10.69
Габариты	ВхШхГ	1690x1350x720		2048x1350x720	
Вес нетто	кг	280		325	
Кол-во заправл. хлад-та	R410A	11.0		11.5	
Уровень звук. давления	Охл./Нагрев	55/57	61/58	60/62	61/62
	Жидкость	ø12.7(1/2")			
Диаметр труб	Газ	ø22.22(7/8")	ø25.4(1")	ø25.4(1")	
	Жидкость	ø12.7(1/2")			
Присоединяемая мощность	%	200%			
Кол-во присоединяемых внутр. блоков		24	29	36	40

Параметры	Модель	FDCL475KXZE1	FDCL500KXZE1	FDCL560KXZE1
Производительность		17 л.с.	18 л.с.	20 л.с.
Электропитание		3 фазы 380-415 В, 50 Гц		
Пусковой ток	A	8		
Максимальный ток	A	42.4		
Потребл. мощность	Охлаждение	47.5	50.0	56.0
	Нагрев	53.0	56.0	63.0
Электрические характеристики	Потребл. мощность	Охл.	13.98	13.97
		Нагр.	13.00	13.49
Габариты	ВхШхГ	2048x1350x720		
Вес нетто	кг	378		
Кол-во заправл. хлад-та	R410A	11.5		
Уровень звук. давления	Охл./Нагрев	61/61	61/62	64/66
	Жидкость	ø12.7(1/2")		
Диаметр труб	Газ	ø28.58(1 1/8")		
	Жидкость	ø12.7(1/2")		
Присоединяемая мощность	%	160%		
Кол-во присоединяемых внутр. блоков		41	43	48

Параметры	Модель	FDCL615KXZE1	FDCL670KXZE1	FDCL735KXZE1	FDCL800KXZE1	FDCL850KXZE1	FDCL900KXZE1	FDCL950KXZE1
Комбинация (FDC)		280KXZE1	335KXZE1	335KXZE1	400KXZE1	400KXZE1	450KXZE1	475KXZE1
		335KXZE1	335KXZE1	400KXZE1	400KXZE1	450KXZE1	450KXZE1	475KXZE1
Производительность		22 л.с.	24 л.с.	26 л.с.	28 л.с.	30 л.с.	32 л.с.	34 л.с.
Электропитание		3 фазы 380-415 В, 50 Гц						
Пусковой ток	A	10						
Максимальный ток	A	42.4						
Потребл. мощность	Охлаждение	61.5	67.0	73.5	80.0	85.0	90.0	95.0
	Нагрев	69.0	75.0	82.5	90.0	95.0	100.0	106.0
Электрические характеристики	Потребл. мощность	Охл.	16.20	17.92	19.92	21.92	24.94	27.96
		Нагр.	16.32	18.08	19.73	21.38	23.19	25.00
Габариты	ВхШхГ	1690x2700x720		2048x2700x720				
Вес нетто	кг	560		605			756	
Кол-во заправл. хлад-та	R410A	11.0x2		11.0+11.5			11.5x2	
Диаметр труб	Жидкость	ø12.7(1/2")		ø15.88(5/8")				
	Газ	ø28.58(1 1/8")		ø31.75(1 1/4")				
	Маслоуравнивающая труба	ø9.52(3/8")						
Присоединяемая мощность	%	160%						
Кол-во присоединяемых внутр. блоков		53	58	63	69	73	78	80

1. Данные измерены при следующих условиях(ISO-T1). Охлаждение: температура в помещении 27°CDB, 19°CWB, наружная температура 35°CDB. Нагрев: температура в помещении 20°CDB, наружная температура 7°CDB, 6°CWB. Длина трассы - 7.5 м.

2. Показывает значение в беззвонной камере. При работе эти значения немного выше из-за условий окружающей среды.

Кассетный кондиционер - 4-х поточный

FDT

- Модель
- FDT28KXE6F
 - FDT36KXE6F
 - FDT45KXE6F
 - FDT56KXE6F
 - FDT71KXE6F
 - FDT90KXE6F
 - FDT112KXE6F
 - FDT140KXE6F
 - FDT160KXE6F



Пульт управления (опция)
Проводной



Беспроводной



Система индивидуального положения заслонок

В соответствии с температурой в помещении можно задать одно из четырех направлений воздушного потока с помощью индивидуальной регулировки положения заслонок. Благодаря этой возможности обслуживаемая зона становится шире.



Благодаря новой конструкции декоративной панели обеспечивается высокая интенсивность воздушного потока и его распределение на большое расстояние.

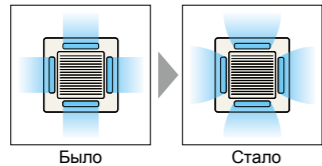

Новый дизайн

Благодаря новой форме теплообменника, высота внутреннего блока значительно уменьшилась. Кроме того применяя двигатели с вентиляторами постоянного тока в моделях FDT достигается высокий уровень энергоэффективности, уменьшается вес и размеры.

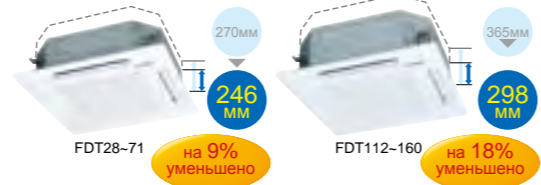

600 мм дренажная помпа

Максимальная высота подъема дренажа встроенной помпой составляет 600 мм. Это позволяет произвести отвод дренажа даже в сложных условиях.

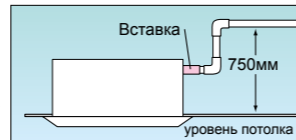

Система контроля положения заслонок

Каждая заслонка может быть установлена под своим углом.
* RCH-E3 не контролирует положения заслонок

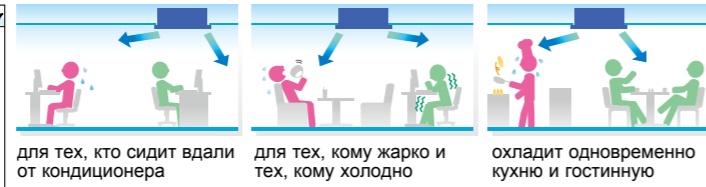
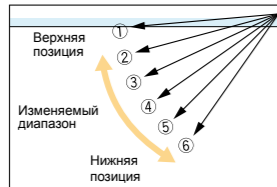

ХАРАКТЕРИСТИКИ

Параметры	Модель	FDT28KXE6F	FDT36KXE6F	FDT45KXE6F	FDT56KXE6F	FDT71KXE6F	FDT90KXE6F	FDT112KXE6F	FDT140KXE6F	FDT160KXE6F	
Холодопроизв-ть	кВт	2.8	3.6	4.5	5.6	7.1	9.0	11.2	14.0	16.0	
Тепловая произ-ть	кВт	3.2	4.0	5.0	6.3	8.0	10.0	12.5	16.0	18.0	
Электропитание		1 фаза 220-240 В, 50 Гц									
Потребляемая мощность	Охл.	0.03-0.03			0.04-0.04	0.08-0.08	0.15-0.15				
	Нагр.	0.03-0.03			0.04-0.04	0.08-0.08	0.15-0.15				
Уровень шума	дБ(А)	53			60	64	65	—	—	—	
Уровень звук. давл-я*	дБ(А)	Hi:33 Me:31 Lo:30			Hi:40 Me:37 Lo:35			Hi:42 Me:40 Lo:37			Hi:43 Me:41 Lo:38
Габариты В x Ш x Г	мм	Блок:246x840x840 Панель:35x950x950						Блок:298x840x840 Панель:35x950x950			
Вес нетто	кг	Блок:22 Панель:5,5		Блок:24 Панель:5,5			Блок:27 Панель:5,5				
Воздушный поток	м³/мин	Hi:18 Me:16 Lo:14			Hi:27 Me:24 Lo:20			Hi:30 Me:27 Lo:23			
Подмес свежего воздуха		Возможен									
Панель		T-PSA-3BW-E (опция)									
Возд. фильтр, кол-во		Пластиковый сетчатый x1 (Моющийся)									
Пульт управления (опция)		проводной:RC-EX1A, RC-E5, RCH-E3 беспроводной:RCN-T-36W-E									
Диаметр трубопровода	мм	Жидкостной:ø6.35(1/4")			Жидкостной:ø9.52(3/8")			Жидкостной:ø9.52(3/8")			
	дюйм	Газовый:ø9.52(3/8")			Газовый:ø12.7(1/2")			Газовый:ø15.88(5/8")			

1. Данные измерены при следующих условиях(ISO-T1). Охлаждение: температура в помещении 27°CDB, 19°CWB, наружная температура 35°CDB. Нагрев: температура в помещении 20°CDB, наружная температура 7°CDB, 6°CWB.
2. Показывает значение в беззвонной камере. При работе эти значения немного выше из-за условий окружающей среды.
* Можно выбрать работу с максимальной мощностью. Уровень шума: FDT28/36/45 37дБ(А), FDT56 39дБ(А), FDT71 46дБ(А), FDT90/112/140/160 51дБ(А). Воздушный поток: FDT28/36/45/56 20м³/мин, FDT71 28м³/мин, FDT90/112/140/160 37м³/мин.

Кассетный - 4-х поточный компактный (600x600мм)

FDTC

Встраивается в стандартный потолок 600x600

- Модель
- FDTC15KXE6F
 - FDTC22KXE6F
 - FDTC28KXE6F
 - FDTC36KXE6F
 - FDTC45KXE6F
 - FDTC56KXE6F



Пульт управления (опция)

Проводной



Беспроводной



RC-EX1A RC-E5 RCH-E3 RCN-TC-24W-ER

Забор наружного воздуха

Вставка TC-OAS-E (опция)
фланец TC-OAD-E (опция)
Использование вставки поставляемой отдельно позволяет забирать воздух снаружи.

Использование одного фланца: до 1.3 м³/мин наружного воздуха.
Использование двух фланцев: от 1.3 до 2.6 м³/мин наружного воздуха.

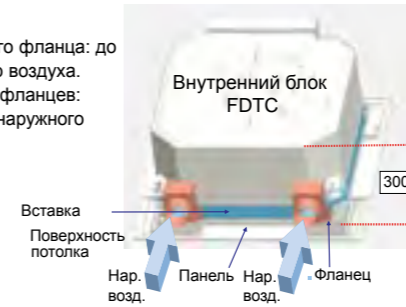

Тихий режим

(Уровень звукового давления в режиме Lo.)

Самый низкий уровень звукового давления: 25 дБ для этой модели был получен путем оптимизации скорости вращения вентилятора и новой конструкции декоративной панели.

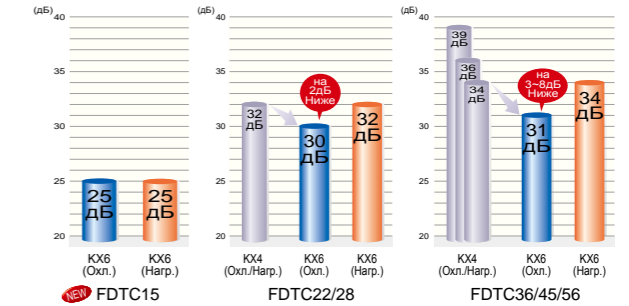

Индивидуальное управление заслонками

В соответствии с температурными условиями в помещении, воздушный поток может быть отрегулирован индивидуально по четырем направлениям.



Система контроля положения заслонок

Каждая заслонка может быть установлена под своим углом.
* RCH-E3 не контролирует положения заслонок

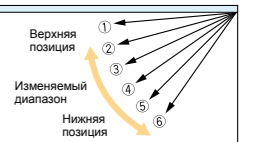

600 мм дренажная помпа

Максимальная высота подъема дренажа встроенной помпой составляет 600 мм. Это позволяет произвести отвод дренажа даже в сложных условиях.

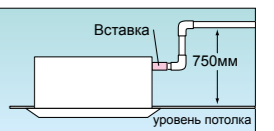

ХАРАКТЕРИСТИКИ

Параметры	Модель	FDTC15KXE6F	FDTC22KXE6F	FDTC28KXE6F	FDTC36KXE6F	FDTC45KXE6F	FDTC56KXE6F
Холодопроизв-ть	кВт	1.5	2.2	2.8	3.6	4.5	5.6
Тепловая произ-ть	кВт	1.7	2.5	3.2	4.0	5.0	6.3
Электропитание		1 фаза 220-240 В, 50 Гц					
Потребляемая мощность	Охл.	0.02-0.02		0.03-0.03		0.05-0.05	
	Нагр.	0.02-0.02		0.03-0.03		0.05-0.05	
Уровень шума	дБ(А)	56		58		60	
Уровень звук. давл-я*	дБ(А)	Hi:32 Me:28 Lo:25		Hi:35 Me:33 Lo:30		Hi:38 Me:36 Lo:31	
Габариты В x Ш x Г	мм	Блок:248x570x570 Панель:35x700x700					
Вес нетто	кг	Блок:14 Панель:3,5			Блок:15 Панель:3,5		
Воздушный поток	Охл.	Hi:7 Me:5.5 Lo:4.5	Hi:9.5 Me:8.5 Lo:7	Hi:10 Me:9 Lo:7	Hi:11 Me:9 Lo:7	Hi:13 Me:10 Lo:7	Hi:13 Me:10 Lo:7
	Нагр.	Hi:7 Me:5.5 Lo:4.5	Hi:9.5 Me:8.5 Lo:8	Hi:10 Me:9 Lo:8	Hi:11 Me:9 Lo:8	Hi:13 Me:10 Lo:8	Hi:13 Me:10 Lo:8
Подмес свежего воздуха		Возможен с вставкой TC-OAS-E и фланцем TC-OAD-E					
Панель		TC-PSA-25W-E (опция)					
Возд. фильтр, кол-во		Пластиковый сетчатый x1 (Моющийся)					
Пульт управления (опция)		проводной:RC-EX1A, RC-E5, RCH-E3 беспроводной:RCN-TC-24W-ER					
Диаметр трубопровода	мм	Жидкостной:ø6.35(1/4")			Жидкостной:ø6.35(1/4")		
	дюйм	Газовый:ø9.52(3/8")			Газовый:ø12.7(1/2")		

1. Данные измерены при следующих условиях(ISO-T1). Охлаждение: температура в помещении 27°CDB, 19°CWB, наружная температура 35°CDB. Нагрев: температура в помещении 20°CDB, наружная температура 7°CDB, 6°CWB.
2. Показывает значение в беззвонной камере. При работе эти значения немного выше из-за условий окружающей среды.
* Можно выбрать работу с максимальной мощностью. Уровень шума: FDTC15 34дБ(А), FDTC22/28 44дБ(А), FDTC36 46дБ(А), FDTC45 48дБ(А), FDTC56 49дБ(А). Воздушный поток: FDTC15 8м³/мин, FDTC22/28 12м³/мин, FDTC36 13м³/мин, FDTC45 15м³/мин, FDTC56 16м³/мин.

Кассетный кондиционер - 2-х поточный

FDTW

Модель
 FDTW28KXE6F FDTW90KXE6F
 FDTW45KXE6F FDTW112KXE6F
 FDTW56KXE6F FDTW140KXE6F
 FDTW71KXE6F

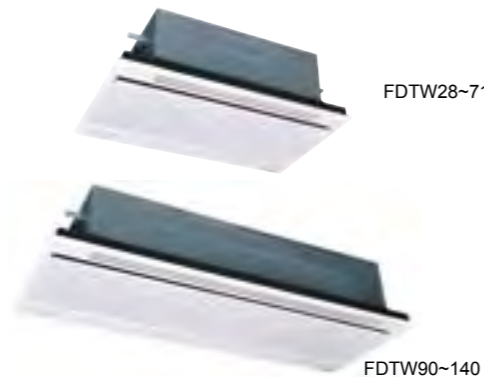

Пульт управления (опция)
 Проводной
 RC-EX1A RC-E5 RCH-E3
 Беспроводной
 RCN-TW-E

Индивидуальное управление заслонками

В соответствии с температурными условиями в помещении, воздушный поток может быть отрегулирован индивидуально по четырем направлениям.



Дренажный лючок

С помощью этого дренажного лючка можно легко диагностировать состояние дренажной помпы.



Ревизионное окно

Загрязнение дренажного поддона может быть легко проверено при помощи ревизионного окна.

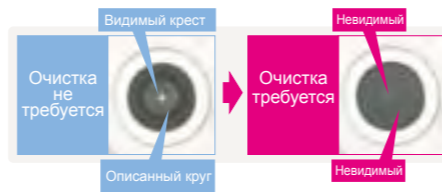

750 мм дренажная помпа

Максимальная высота подъема дренажа встроенной помпой составляет 750 мм. Это позволяет произвести отвод дренажа даже в сложных условиях.

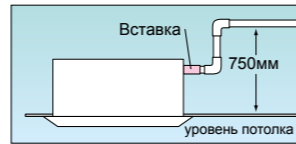

Система контроля положения заслонок

Каждая заслонка может быть установлена под своим углом.

* RCH-E3 не контролирует положения заслонок

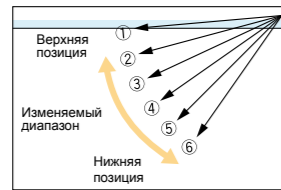

■ ХАРАКТЕРИСТИКИ

Параметры	Модель	FDTW28KXE6F	FDTW45KXE6F	FDTW56KXE6F	FDTW71KXE6F	FDTW90KXE6F	FDTW112KXE6F	FDTW140KXE6F	
Холодопроизв-ть	кВт	2.8	4.5	5.6	7.1	9.0	11.2	14.0	
Тепловая произ-ть	кВт	3.2	5.0	6.3	8.0	10.0	12.5	16.0	
Электропитание		1 фаза 220-240 В, 50 Гц							
Потребляемая мощность	Охл.	0.09-0.09	0.10-0.10		0.14-0.14		0.19-0.19		
	Нагр.	0.09-0.09	0.10-0.10		0.14-0.14		0.19-0.19		
Уровень шума	дБ(А)	58				65	—		
Уровень звук. давл-я	дБ(А)	Hi:38 Me:34 Lo:31				Hi:45 Me:41 Lo:37			
Габариты В x Ш x Г	мм	Блок:325x820x620 Панель:20x1120x680				Блок:325x1535x620 Панель:20x1835x680			
Вес нетто	кг	Блок:20 Панель:8.5	Блок:21 Панель:8.5		Блок:23 Панель:8.5		Блок:35 Панель:13		
Воздушный поток	м³/мин	Hi:12 Me:10 Lo:9				Hi:27 Me:23 Lo:20			
Подмес свежего воздуха		Возможен							
Панель		TW-PSA-26W-E (опция)				TW-PSA-46W-E (опция)			
Возд. фильтр, кол-во		Пластиковый сетчатый x2 (Моющийся)				Пластиковый сетчатый x3 (Моющийся)			
Пульт управления (опция)		проводной:RC-EX1A, RC-E5, RCH-E3 беспроводной:RCN-TW-E							
Диаметр трубопровода	мм	Жидкостной:ø6.35(1/4")		Жидкостной:ø6.35(1/4")		Жидкостной:ø9.52(3/8")			
	дюйм	Газовый:ø9.52(3/8")		Газовый:ø12.7(1/2")		Газовый:ø15.88(5/8")			

1. Данные измерены при следующих условиях(ISO-T1). Охлаждение: температура в помещении 27°CDB, 19°CWB, наружная температура 35°CDB. Нагрев: температура в помещении 20°CDB, наружная температура 7°CDB, 6°CWB.
 2. Показывает значение в беззвонной камере. При работе эти значения немного выше из-за условий окружающей среды.
 * Можно выбрать работу с максимальной мощностью. Уровень шума: FDTW28/45/56/71 42дБ(А), FDTW90/112/140 48дБ(А). Воздушный поток: FDTW28/45/56/71 14.5м³/мин, FDTW90/112/140 31м³/мин.

Кассетный - однопоточный - компактный

FDTS

Модель
 FDTS45KXE6F
 FDTS71KXE6F



Пульт управления (опция)
 Проводной
 RC-EX1A RC-E5
 Беспроводной
 RCH-E3 RCN-TS-E

Индивидуальное управление заслонками

Два направления воздушного потока можно регулировать с помощью системы управления заслонками.



Система контроля положения заслонок

Каждая заслонка может быть установлена под своим углом.

* RCH-E3 не контролирует положения заслонок

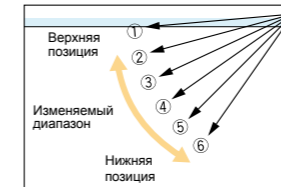

■ ХАРАКТЕРИСТИКИ

Параметры	Модель	FDTS45KXE6F	FDTS71KXE6F
Холодопроизв-ть	кВт	4.5	7.1
Тепловая произ-ть	кВт	5.0	8.0
Электропитание		1 фаза 220-240 В, 50 Гц	
Потребляемая мощность	Охл.	0.04-0.04	0.09-0.09
	Нагр.	0.04-0.04	0.09-0.09
Уровень шума	дБ(А)	60	61
Уровень звук. давл-я	дБ(А)	Hi:40 Me:38 Lo:35	Hi:46 Me:41 Lo:36
Габариты В x Ш x Г	мм	Блок:220x1150x565 Панель:35x1250x650	
Вес нетто	кг	Блок:27 Панель:5	Блок:28 Панель:5
Воздушный поток	м³/мин	Hi:12 Me:11 Lo:9.5	Hi:15 Me:12 Lo:9.5
Подмес свежего воздуха		Возможен	
Панель		TS-PSA-3AW-E (опция)	
Возд. фильтр, кол-во		Пластиковый сетчатый x2 (Моющийся)	
Пульт управления (опция)		проводной:RC-EX1A, RC-E5, RCH-E3 беспроводной:RCN-TS-E	
Диаметр трубопровода	мм	Жидкостной:ø6.35(1/4")	
	дюйм	Газовый:ø12.7(1/2")	

1. Данные измерены при следующих условиях(ISO-T1). Охлаждение: температура в помещении 27°CDB, 19°CWB, наружная температура 35°CDB. Нагрев: температура в помещении 20°CDB, наружная температура 7°CDB, 6°CWB.
 2. Показывает значение в беззвонной камере. При работе эти значения немного выше из-за условий окружающей среды.
 * Можно выбрать работу с максимальной мощностью. Уровень шума: FDTS45 42дБ(А), FDTS71 49дБ(А). Воздушный поток: FDTS45 13м³/мин, FDTS71 17м³/мин.

Компактный дизайн

Размеры внутреннего блока обеспечивают легкую установку в подвесной потолок с потолочными панелями размером 1,200 x 600 мм. Высота блока составляет 220 мм, что является наименьшей среди аналогов.

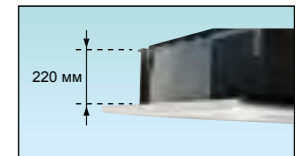

600 мм дренажная помпа

Максимальная высота подъема дренажа встроенной помпой составляет 600 мм. Это позволяет произвести отвод дренажа даже в сложных условиях.

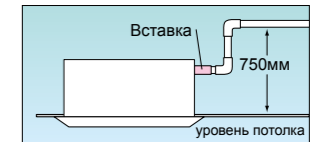

Беспроводной пульт

Для беспроводного управления просто установите дополнительную панель с инфракрасным приемником.

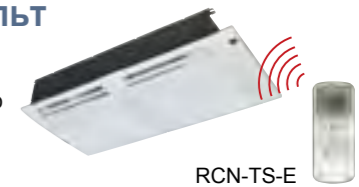

Кассетный - однопоточный - компактный

FDTQ

Модель
FDTQ22KXE6F
FDTQ28KXE6F
FDTQ36KXE6F



Встраивается в стандартный потолок 600x600

Пульт управления (опция)

Проводной



RC-EX1A RC-E5 RCH-E3

Беспроводной



RCN-KIT3-E

Компактный дизайн

Эффективное комфортное кондиционирование для небольших помещений с низкоскоростным воздушным потоком всего 5.4 м³/мин.



Пример установки

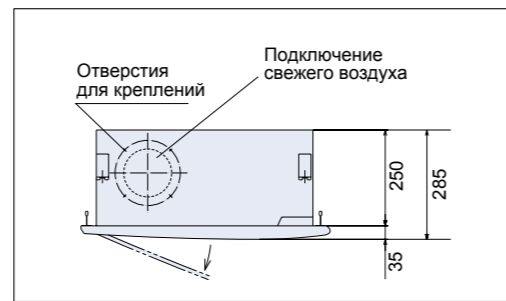

Ультратонкий дизайн - высота блока всего 250 мм.

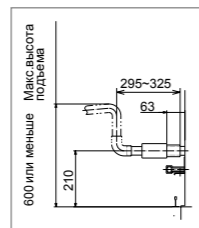

Дренажный насос включен в стандартную комплектацию

ХАРАКТЕРИСТИКИ

Параметры	Модель	FDTQ22KXE6F				FDTQ28KXE6F				FDTQ36KXE6F			
Тип панели		Панель с раздачей воздуха		Панель без раздачи воздуха		Панель с раздачей воздуха		Панель без раздачи воздуха		Панель с раздачей воздуха		Панель без раздачи воздуха	
Модель панели		TQ-PSA-15W-E	TQ-PSB-15W-E	QR-PNA-14W-ER	QR-PNB-14W-ER	TQ-PSA-15W-E	TQ-PSB-15W-E	QR-PNA-14W-ER	QR-PNB-14W-ER	TQ-PSA-15W-E	TQ-PSB-15W-E	QR-PNA-14W-ER	QR-PNB-14W-ER
Холодопроизв-ть	кВт	2.2				2.8				3.6			
Тепловая произв-ть	кВт	2.5				3.2				4.0			
Электропитание		1 фаза 220-240 В, 50 Гц											
Потребляемая мощность	Охл.	0.05-0.07				0.05-0.07				0.05-0.07			
	Нагр.	0.05-0.07				0.05-0.07				0.05-0.07			
Уровень шума	дБ(А)	60											
Уровень звук. давл-я**	дБ(А)	Hi:41 Me:38 Lo:33		Hi:41 Me:38 Lo:33		Hi:41 Me:38 Lo:33		Hi:41 Me:38 Lo:33		Hi:41 Me:38 Lo:33		Hi:41 Me:38 Lo:33	
Габариты В x Ш x Г	Блок	250x570x570											
	Панель	35x625x650	35x780x650	35x625x650	35x780x650	35x625x650	35x780x650	35x625x650	35x780x650	35x625x650	35x780x650	35x625x650	35x780x650
Вес нетто	кг	Блок:23 Панель:2.5		Блок:23 Панель:3		Блок:23 Панель:2.5		Блок:23 Панель:3		Блок:23 Панель:2.5		Блок:23 Панель:3	
Воздушный поток**	м³/мин	Hi:7 Me:6 Lo:5		Hi:7 Me:6 Lo:5		Hi:7 Me:6 Lo:5		Hi:7 Me:6 Lo:5		Hi:7 Me:6 Lo:5		Hi:7 Me:6 Lo:5	
Подмес свежего воздуха		Возможен											
Возд. фильтр, кол-во		Пластиковый сетчатый x1 (Моющийся)											
Пульт управления (опция)		проводной:RC-EX1A, RC-E5, RCH-E3 беспроводной:RCN-KIT3-E											
Диаметр трубопровода	мм	Жидкостной:ø6.35(1/4")											
	(дюйм)	Газовый:ø9.52(3/8")											

1. Данные измерены при следующих условиях(ISO-T1). Охлаждение: температура в помещении 27°СDB, 19°СWB, наружная температура 35°СDB. Нагрев: температура в помещении 20°СDB, наружная температура 7°СDB, 6°СWB. Внешнее статическое давление внутреннего блока - 60Па.
2. Показывает значение в беззвонной камере. При работе эти значения немного выше из-за условий окружающей среды.
** Можно выбрать работу с максимальной мощностью. Уровень шума: FDTQ22/38/36 45дБ(А). Воздушный поток: FDTQ22/38/36 8м³/мин.

Канальный кондиционер - высоконапорный

FDU

Модель
FDU45KXE6F
FDU56KXE6F
FDU71KXE6F
FDU90KXE6F
FDU112KXE6F
FDU140KXE6F
FDU160KXE6F



Пульт управления (опция)

Проводной



RC-EX1A RC-E5 RCH-E3

Беспроводной



RCN-KIT3-E

Компактный дизайн



	Было	Стало	
FDU71KXE6F	297	280	на 17мм меньше
FDU112/140KXE6F	350	280	на 70мм меньше

Более легкий

	Было	Стало	
FDU71KXE6F	40	34	на 6кг меньше
FDU90KXE6F	63	34	на 29кг меньше
FDU112/140KXE6F	63	54	на 9кг меньше

Сниженный уровень звукового давления

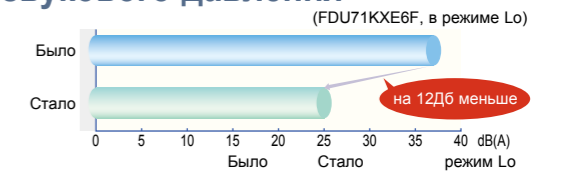

	Было	Стало	
FDU90KXE6F	37	25	на 12дБ(А) меньше
FDU112KXE6F	38	30	на 8дБ(А) меньше
FDU140KXE6F	39	29	на 10дБ(А) меньше

Ревизионное окно

Уровень загрязнения дренажного поддона может быть легко проверено при помощи ревизионного окна.

Внешнее статическое давление (E.S.P)

Внешнее статическое давление (ESP) может быть настроено при помощи проводного пульта ДУ. Внутренний блок управляет скоростью вращения вентилятора, таким образом сохраняя заявленный расход воздуха при всех установках скорости вентилятора. Необходимое значение ESP может быть задано при помощи проводного пульта управления. Значение необходимо предварительно рассчитать, исходя из необходимого расхода воздуха и потерь давления в воздуховоде.

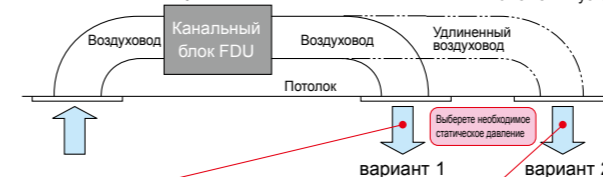

Вариант No.	No.8	No.9	No.10	No.11	No.12	No.13	No.14	No.15
E.S.P.	80Па	90Па	100Па	110Па	120Па	130Па	140Па	150Па

* Диапазон 80~150 Па задан по умолчанию. Диапазон 10~200 Па доступен при изменении положения DIP-переключателя SW8-4 на месте установки.

Расширение диапазона статического давления

Текущая 10~130 Па → Новая 10~200 Па

600 мм дренажная помпа

Максимальная высота подъема дренажа встроенной помпой составляет 600 мм. Это позволяет произвести отвод дренажа даже в сложных условиях.

ХАРАКТЕРИСТИКИ

Параметры	Модель	FDU45KXE6F	FDU56KXE6F	FDU71KXE6F	FDU90KXE6F	FDU112KXE6F	FDU140KXE6F	FDU160KXE6F		
Холодопроизв-ть	кВт	4.5	5.6	7.1	9.0	11.2	14.0	16.0		
Тепловая произв-ть	кВт	5.0	6.3	8.0	10.0	12.5	16.0	18.0		
Электропитание		1 фаза 220-240 В, 50 Гц								
Потребляемая мощность	Охл.	0.10-0.10			0.24-0.25		0.31-0.32		0.35-0.36	
	Нагр.	0.10-0.10			0.24-0.25		0.31-0.32		0.35-0.36	
Уровень шума	дБ(А)	60			65		—		—	
Уровень звук. давл-я**	дБ(А)	Hi:32 Me:29 Lo:26			Hi:33 Me:29 Lo:25		Hi:38 Me:36 Lo:30		Hi:40 Me:34 Lo:29	
Габариты В x Ш x Г	мм	280x750x635			280x950x635		280x1370x740			
Вес нетто	кг	29			34		54			
Воздушный поток**	м³/мин	Hi:10 Me:9 Lo:8			Hi:19 Me:15 Lo:10		Hi:28 Me:25 Lo:19		Hi:32 Me:26 Lo:20	
Внешнее статическое давление	Па	200								
Подмес свежего воздуха		Возможен								
Возд. фильтр, кол-во		-								
Пульт управления (опция)		проводной:RC-EX1A, RC-E5, RCH-E3 беспроводной:RCN-KIT3-E								
Диаметр трубопровода	мм	Жидкостной:ø6.35(1/4")			Жидкостной:ø9.52(3/8")					
	(дюйм)	Газовый:ø12.7(1/2")			Газовый:ø15.88(5/8")					

1. Данные измерены при следующих условиях(ISO-T1). Охлаждение: температура в помещении 27°СDB, 19°СWB, наружная температура 35°СDB. Нагрев: температура в помещении 20°СDB, наружная температура 7°СDB, 6°СWB. Внешнее статическое давление внутреннего блока - 60Па.
2. Показывает значение в беззвонной камере. При работе эти значения немного выше из-за условий окружающей среды.
** Можно выбрать работу с максимальной мощностью. Уровень шума: FDU45/56 37дБ(А), FDU71/90 38дБ(А), FDU112 44дБ(А), FDU140 45дБ(А), FDU160 47дБ(А). Воздушный поток: FDU45/56 13³/мин, FDU71/90 24³/мин, FDU112 36³/мин, FDU140 39³/мин, FDU160 48³/мин.

Канальный кондиционер - высоконапорный

FDU

Модель
FDU224KXZE1
FDU280KXZE1



Пульт управления (опция)

Проводной



Беспроводной



RCN-KIT3-E

Внешнее статическое давление (E.S.P)

Внешнее статическое давление (ESP) может быть настроено при помощи проводного пульта ДУ. Внутренний блок управляет скоростью вращения вентилятора, таким образом сохраняя заявленный расход воздуха при всех установках скорости вентилятора. Необходимое значение ESP может быть задано при помощи проводного пульта управления. Значение необходимо предварительно рассчитать, исходя из



кнопка E.S.P. RC-E5
Внешнее статическое давление может быть установлено кнопкой E.S.P

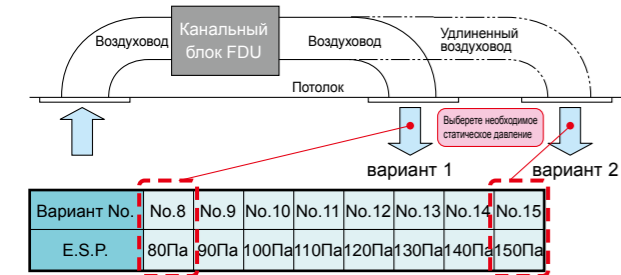

* Диапазон 80-150 Па задан по умолчанию.
Диапазон 10-200 Па доступен при изменении положения DIP-переключателя SW8-4 на месте установки.

Тихий режим: 45 дБ(А)

Благодаря использованию двигателя вентилятора постоянного тока, появилась возможность выбора двух дополнительных скоростей. Тем самым был достигнут тихий режим работы. (Уровень звукового давления 45 дБ(А) в режиме Lo).

Облегченный доступ

Узел вентилятора (мотора и крыльчатки) можно вынуть с правой стороны блока.

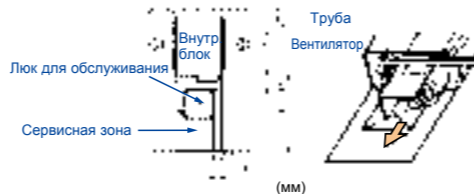

(Общее для FDU22~160KXE6F & FDU45~160KXE6F)

ХАРАКТЕРИСТИКИ

Параметры	Модель	FDU224KXZE1	FDU280KXZE1
Холодопроизв-ть	кВт	22.4	28.0
Тепловая произ-ть	кВт	25.0	31.5
Электропитание		1 фаза 220-240 В, 50 Гц	
Потребляемая мощность	Охл.	1.16-1.20	1.16-1.20
	Нагр.	1.16-1.20	1.16-1.20
Уровень шума	дБ(А)	—	
Уровень звук. давл-я	дБ(А)	Hi:50 / Me:47 / Lo:45	
Габариты В x Ш x Г	мм	379x1600x893	
Вес нетто	кг	89	
Воздушный поток	м³/мин	Hi:72 / Me:64 / Lo:56	
Внешнее статическое давление	Па	200	
Подмес свежего воздуха		Возможен при установке дополнительного плenumа	
Возд. фильтр, кол-во		-	
Пульт управления (опция)		проводной:RC-EX1A, RC-E5, RCH-E3 беспроводной:RCN-KIT3-E	
Диаметр трубопровода	мм	Жидкостной:ø9.52(3/8")	
	(дюйм)	Газовый:ø19.05(3/4")	

1. Данные измерены при следующих условиях(ISO-T1). Охлаждение: температура в помещении 27°CDB, 19°CWB, наружная температура 35°CDB. Нагрев: температура в помещении 20°CDB, наружная температура 7°CDB, 6°CWB. Внешнее статическое давление внутреннего блока - 72Па.
2. Показывает значение в беззвонной камере. При работе эти значения немного выше из-за условий окружающей среды.
* Можно выбрать работу с максимальной мощностью. Уровень шума: FDU224/280 52дБ(А). Воздушный поток: FDU224/280 80м³/мин.

Канальный кондиционер - низко/средненапорный

FDUM

Модель

FDUM22KXE6F FDUM71KXE6F
FDUM28KXE6F FDUM90KXE6F
FDUM36KXE6F FDUM112KXE6F
FDUM45KXE6F FDUM140KXE6F
FDUM56KXE6F FDUM160KXE6F

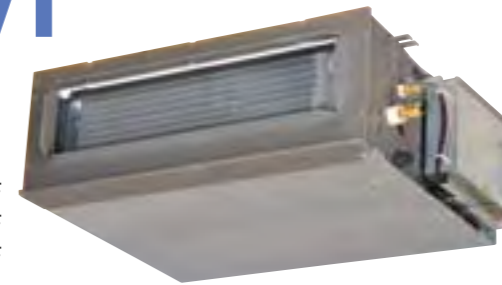

Набор Фильтров (опция)

UM-FL1EF : для 22~56
UM-FL2EF : для 71, 90
UM-FL3EF : для 112, 140, 160

* падение внешнего статического давления на 5 Па

Пульт управления (опция)
Проводной



RC-EX1A RC-E5 RCH-E3

Беспроводной



RCN-KIT3-E

Компактный дизайн

Высота всех моделей FDUM-F составляет всего лишь 280 мм.

уменьшена на 70мм*

В 350
В 280

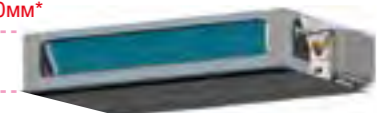

FDUM112/140KXE6F

уменьшена на 19мм*

В 299
В 280



FDUM22~90KXE6F

* По сравнению с FDUM-D

Внешнее статическое давление (E.S.P.)

При использовании электродвигателя постоянного тока с помощью автоматического контроля (E.S.P.) можно достичь оптимальный объем подаваемого воздуха. Внутренний блок сам выбирает необходимый E.S.P. и поддерживает соответствующий объем подаваемого воздуха.

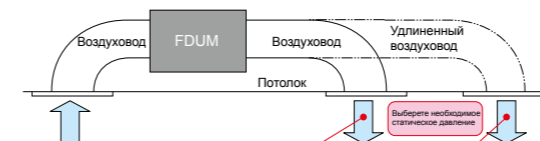

кнопка E.S.P. RC-E5
Внешнее статическое давление может быть установлено кнопкой E.S.P

Вариант No.	No.1	No.2	No.3	No.4	No.5	No.6	No.7	No.8	No.9	No.10
E.S.P.	10Па	20Па	30Па	40Па	50Па	60Па	70Па	80Па	90Па	100Па

Облегченный доступ

Узел вентилятора (мотора и крыльчатки) можно вынуть с правой стороны блока.

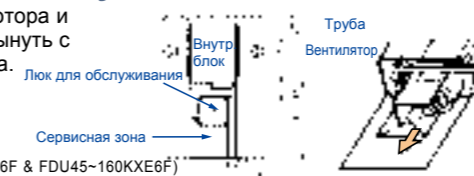

(Общее для FDU22~160KXE6F & FDU45~160KXE6F)

ХАРАКТЕРИСТИКИ

Параметры	Модель	FDUM22KXE6F	FDUM28KXE6F	FDUM36KXE6F	FDUM45KXE6F	FDUM56KXE6F	FDUM71KXE6F	FDUM90KXE6F	FDUM112KXE6F	FDUM140KXE6F	FDUM160KXE6F	
Холодопроизв-ть	кВт	2.2	2.8	3.6	4.5	5.6	7.1	9.0	11.2	14.0	16.0	
Тепловая произ-ть	кВт	2.5	3.2	4.0	5.0	6.3	8.0	10.0	12.5	16.0	18.0	
Электропитание		1 фаза 220-240 В, 50 Гц										
Потребляемая мощность	Охл.	0.10-0.10					0.20-0.20		0.29-0.29		0.33-0.33	0.45-0.45
	Нагр.	0.10-0.10					0.20-0.20		0.29-0.29		0.33-0.33	0.45-0.45
Уровень шума	дБ(А)	60					65		—			
Уровень звук. давл-я*	дБ(А)	Hi:32 Me:29 Lo:26					Hi:33 Me:29 Lo:25		Hi:38 Me:36 Lo:30		Hi:40 Me:34 Lo:29	Hi:40 Me:35 Lo:30
Габариты В x Ш x Г	мм	280 x 750 x 635					280 x 950 x 635		280 x 1370 x 740			
Вес нетто	кг	29					34		54			
Воздушный поток	м³/мин	Hi:10 Me:9 Lo:8					Hi:19 Me:15 Lo:10		Hi:28 Me:25 Lo:19		Hi:32 Me:26 Lo:20	Hi:35 Me:28 Lo:22
Внешнее статическое давление	Па	100										
Подмес свежего воздуха		Возможен										
Возд. фильтр, кол-во		Набор фильтров:UM-FL1EF/UM-FL2EF/UM-FL3EF(опция)										
Пульт управления (опция)		проводной:RC-EX1A, RC-E5, RCH-E3 беспроводной:RCN-KIT3-E										
Диаметр трубопровода	мм	Жидкостной:ø6.35(1/4")			Жидкостной:ø6.35(1/4")			Жидкостной:ø9.52(3/8")				
	(дюйм)	Газовый:ø9.52(3/8")			Газовый:ø12.7(1/2")			Газовый:ø15.88(5/8")				

1. Данные измерены при следующих условиях(ISO-T1). Охлаждение: температура в помещении 27°CDB, 19°CWB, наружная температура 35°CDB. Нагрев: температура в помещении 20°CDB, наружная температура 7°CDB, 6°CWB. Внешнее статическое давление внутренних блоков -35Па(22/28/36/45/56/71/90), 60Па(112/140/160).
2. Показывает значение в беззвонной камере. При работе эти значения немного выше из-за условий окружающей среды.
* Можно выбрать работу с максимальной мощностью. Уровень шума: FDUM22/28/36/45/56 37дБ(А), FDUM71/90 38дБ(А), FDUM112 44дБ(А), FDUM140 45дБ(А), FDUM160 47дБ(А).
Воздушный поток: FDUM22/28/36/45/56 13м³/мин, FDUM71/90 24м³/мин, FDUM112 36м³/мин, FDUM140 39м³/мин, FDUM160 48м³/мин.

Канальный кондиционер - низконапорный

FDUT

- Модель
 FDUT15KXE6F-E
 FDUT22KXE6F-E
 FDUT28KXE6F-E
 FDUT36KXE6F-E
 FDUT45KXE6F-E
 FDUT56KXE6F-E
 FDUT71KXE6F-E



- Пульт управления (опция)
 Проводной
 RC-EX1A RC-E5 RCH-E3
 Беспроводной
 RCN-KIT3-E

Компактный дизайн

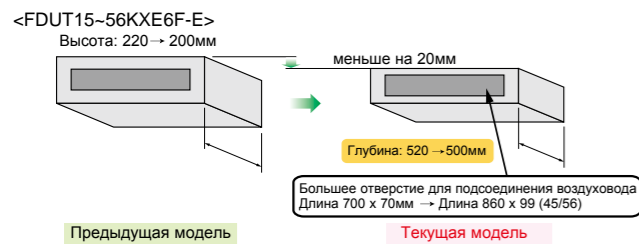

Обслуживание

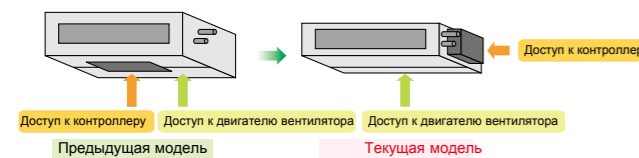

600 мм дренажная помпа

Максимальная высота подъема дренажа встроенной помпой составляет 600 мм. Это позволяет произвести отвод дренажа даже в сложных условиях.

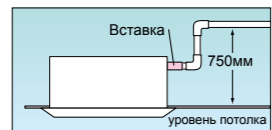

Низкий уровень шума

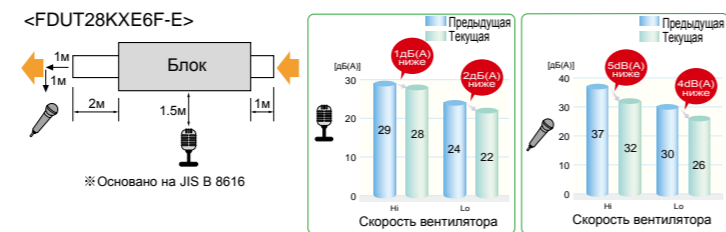

Опции

Наименование	Состав	для FDUT15/22/28/36KXE6F-E	для FDUT45/56KXE6F-E	для FDUT71KXE6F-E
Пленум	①	UT-SAT1EF	UT-SAT2EF	UT-SAT3EF
Фильтр	②+③	UT-FL1EF	UT-FL2EF	UT-FL3EF

Сопротивление фильтра : 5 Па

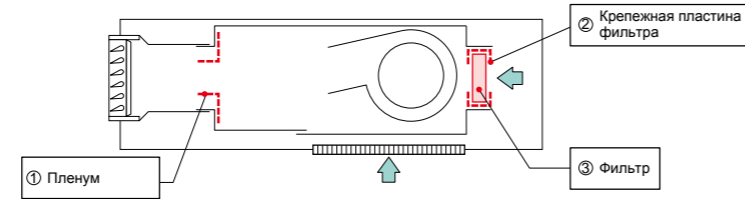

■ ХАРАКТЕРИСТИКИ

Параметры	Модель	FDUT15KXE6F-E	FDUT22KXE6F-E	FDUT28KXE6F-E	FDUT36KXE6F-E	FDUT45KXE6F-E	FDUT56KXE6F-E	FDUT71KXE6F-E
Холодопроизв-ть	кВт	1.5	2.2	2.8	3.6	4.5	5.6	7.1
Тепловая произ-ть	кВт	1.7	2.5	3.2	4.0	5.0	6.0	8.0
Электропитание		1 фаза 220-240 В, 50 Гц						
Потребляемая мощность	Охл.	0.06-0.06		0.07-0.07		0.08-0.08		0.08-0.08
	Нагр.	0.06-0.06		0.07-0.07		0.08-0.08		0.07-0.07
Уровень шума	дБ(А)	52		57	58	59		
Уровень звук. давл-я ①	дБ(А)	Hi:28 Me:26 Lo:22	Hi:28 Me:26 Lo:22		Hi:33 Me:30 Lo:26	Hi:34 Me:32 Lo:28	Hi:35 Me:33 Lo:30	Hi:35 Me:31 Lo:28
Уровень звук. давл-я ②	дБ(А)	Hi:32 Me:29 Lo:25	Hi:32 Me:29 Lo:26		Hi:37 Me:34 Lo:28	Hi:36 Me:33 Lo:27	Hi:38 Me:33 Lo:29	Hi:41 Me:37 Lo:32
Габариты В x Ш x Г	мм	200x750x500			200x950x500		220x1150x565	
Вес нетто	кг	21		22	25		31	
Возд. поток (Стандарт)	м³/мин	Hi:6 Me:5 Lo:4	Hi:7.5 Me:6 Lo:5		Hi:8.5 Me:7 Lo:5.5	Hi:11.5 Me:9 Lo:7	Hi:12.5 Me:9 Lo:7.2	Hi:16 Me:13 Lo:9.5
Внешнее статическое давление	Па	Стандарт:10, Макс:35			Стандарт:10, Макс:50			
Подмес свежего воздуха		Возможен при установке дополнительного пеленума						
Возд. фильтр, кол-во		Набор фильтров:UT-FL1EF/UT-FL2EF/UT-FL3EF(опция)						
Пульт управления (опция)		проводной:RC-EX1A, RC-E5, RCH-E3 беспроводной:RCN-KIT3-E						
Диаметр трубопровода	мм (дюйм)	Жидкостной:ø6.35(1/4") Газовый:ø9.52(3/8")		Жидкостной:ø6.35(1/4") Газовый:ø12.7(1/2")		Жидкостной:ø9.52(3/8") Газовый:ø15.88(5/8")		

- Данные измерены при следующих условиях(ISO-T1). Охлаждение: температура в помещении 27°CDB, 19°CWB, наружная температура 35°CDB. Нагрев: температура в помещении 20°CDB, наружная температура 7°CDB, 6°CWB. Внешнее статическое давление внутреннего блока - 10 Па.
 - Величины производительности на охлаждение и нагрев, а так же уровень звукового давления, измерены при условии внешнего статического давления 10Па.
 - Показывает значение в беззвонной камере. При работе эти значения немного выше из-за условий окружающей среды.
 - Значение уровня звукового давления представлено для соединения 2х метров подающей магистрали и 1го метра обратной магистрали.
- ① : Расположение микрофона в 1.5 м. под блоком, ② : Расположение микрофона 1 м. перед, 1 м. под воздухоподающей магистрали.

Канальный кондиционер - компактный

FDUH

- Модель
 FDUH22KXE6F
 FDUH28KXE6F
 FDUH36KXE6F



Дренажный насос (опция)
 (600 мм)
 UH-DU-E

- Пульт управления (опция)
 Проводной
 RC-EX1A RC-E5 RCH-E3
 Беспроводной
 RCN-KIT3-E

Набор фильтров (опция)
 UH-FL1E



*Падение внешнего статического давления на 5 Па

Компактный и легкий

Этот компактный энергоэффективный блок идеально подходит для кондиционирования гостиниц. Вес блока всего 20 кг.

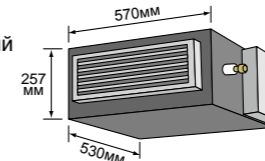

Малозумный

Низкий уровень шума обеспечивает комфортный отдых в помещении.

Удобный в монтаже

Блок управления и дренажный насос могут быть установлены с любой стороны блока. Забор воздуха может осуществляться как с задней, так и с нижней части блока, что значительно упрощает монтаж.

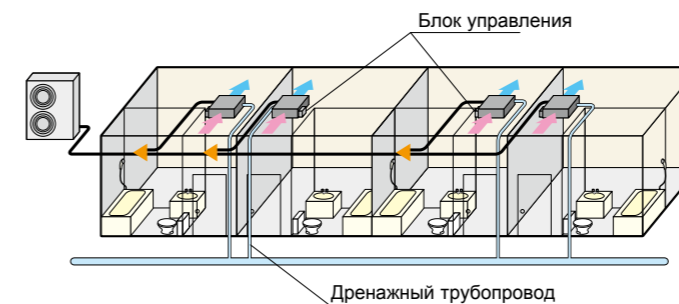

Беспроводной пульт управления

Простой пульт управления

Поскольку блок используется в гостиницах, на пульт вынесено минимальное количество кнопок управления: вкл./выкл., режим, установка температуры и скорости потока воздуха. Благодаря этому пульт прост и удобен в обслуживании.



RCH-E3 (опция)

■ ХАРАКТЕРИСТИКИ

Параметры	Модель	FDUH22KXE6F	FDUH28KXE6F	FDUH36KXE6F
Холодопроизв-ть	кВт	2.2	2.8	3.6
Тепловая произ-ть	кВт	2.5	3.2	4.0
Электропитание		1 фаза 220-240 В, 50 Гц		
Потребляемая мощность	Охл.	0.05-0.07		
	Нагр.	0.05-0.07		
Уровень шума	дБ(А)	60		
Уровень звук. давл-я	дБ(А)	Hi: 33 Me: 30 Lo: 27		
Габариты ВxШxГ	мм	257x570x530		
Вес нетто	кг	22		
Воздушный поток	м³/мин	Hi: 7 Me: 6.5 Lo: 6		
Внешнее статическое давление	Па	30		
Подмес свежего воздуха		Возможен при установке дополнительного пеленума		
Возд. фильтр, кол-во		Набор фильтров:UH-FL1E(опция)		
Пульт управления (опция)		проводной:RC-EX1A, RC-E5, RCH-E3 беспроводной:RCN-KIT3-E		
Диаметр трубопровода	мм (дюйм)	Жидкостной:ø6.35(1/4") Газовый:ø9.52(3/8")		Жидкостной:ø6.35(1/4") Газовый:ø12.7(1/2")

- Данные измерены при следующих условиях(ISO-T1). Охлаждение: температура в помещении 27°CDB, 19°CWB, наружная температура 35°CDB. Нагрев: температура в помещении 20°CDB, наружная температура 7°CDB, 6°CWB.
 - Показывает значение в беззвонной камере. При работе эти значения немного выше из-за условий окружающей среды.
- ※ Можно выбрать работу с максимальной мощностью. Уровень шума: FDUH22/28/36 39дБ(А). Воздушный поток: FDUH22/28/36 8.5 м³/мин.

Настенный кондиционер

FDK

Модель
FDK22KXE6F
FDK28KXE6F
FDK36KXE6F
FDK45KXE6F
FDK56KXE6F
FDK71KXE6F



Пульт управления (опция)



Инновационный дизайн

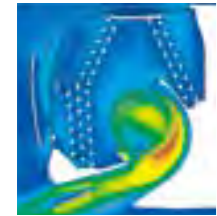

Модели FDK прошли испытания в лабораторных условиях. В результате чего подтвердилась их высокая производительность и эффективность.

Удобство монтажа



Новый тонкий дизайн блока обеспечивает удобство установки даже в сложных условиях.

Система контроля положения заслонок

Заслонка может быть установлена под разными углами.

* RCH-E3 не контролирует положения заслонок

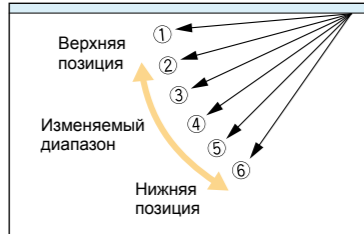

Легкость в обслуживании

Благодаря новой откидной панели, доступ к фильтрам стал гораздо легче.

ХАРАКТЕРИСТИКИ

Параметры	Модель	FDK22KXE6F	FDK28KXE6F	FDK36KXE6F	FDK45KXE6F	FDK56KXE6F	FDK71KXE6F	
Холодопроизв-ть	кВт	2.2	2.8	3.6	4.5	5.6	7.1	
Тепловая произ-ть	кВт	2.5	3.2	4.0	5.0	6.3	8.0	
Электропитание		1 фаза 220-240 В, 50 Гц						
Потребляемая мощность	Охл.	0.05-0.05			0.05-0.05		0.09-0.09	
	Нагр.	0.04-0.04			0.05-0.05		0.09-0.09	
Уровень шума	дБ(А)	57			60			
Уровень звук. давл-я	Охл.	Hi:35 Me:33 Lo:31	Hi:41 Me:35 Lo:31	Hi:42 Me:37 Lo:33	Hi:46 Me:42 Lo:37	Hi:47 Me:43 Lo:39	Hi:47 Me:43 Lo:39	
	Нагр.	Hi:35 Me:33 Lo:31	Hi:39 Me:35 Lo:31	Hi:42 Me:37 Lo:33	Hi:46 Me:42 Lo:37	Hi:47 Me:43 Lo:39	Hi:47 Me:43 Lo:39	
Габариты В x Ш x Г	мм	298 x 840 x 259					318 x 1098 x 248	
Вес нетто	кг	12			12.5	13	15.5	
Воздушный поток	м³/мин	Hi:8 Me:7 Lo:6	Hi:10 Me:9 Lo:7	Hi:11 Me:9 Lo:7	Hi:14 Me:12 Lo:10	Hi:21 Me:18 Lo:15		
Подмес свежего воздуха		Не возможен						
Возд. фильтр, кол-во		Полипропиленовый x2 (Моющийся)						
Пульт управления (опция)		проводной:RC-EX1A, RC-E5, RCH-E3 беспроводной:RCN-K-E (для FDK22~56), RCN-K71-E (для FDK71)						
Диаметр трубопровода	мм (дюйм)	Жидкостной:ø6.35(1/4") Газовый:ø9.52(3/8")			Жидкостной:ø6.35(1/4") Газовый:ø12.7(1/2")		Жидкостной:ø9.52(3/8") Газовый:ø15.88(5/8")	

1. Данные измерены при следующих условиях(ISO-T1). Охлаждение: температура в помещении 27°CDB, 19°CWB, наружная температура 35°CDB. Нагрев: температура в помещении 20°CDB, наружная температура 7°CDB, 6°CWB.
2. Показывает значение в беззвонной камере. При работе эти значения немного выше из-за условий окружающей среды.
* Можно выбрать работу с максимальной мощностью. Уровень шума: FDK22/28 38дБ(А), FDK36 48дБ(А)(Охлаждение)&42дБ(А)(Нагрев), FDK45 48дБ(А)(Охлаждение)&43дБ(А)(Нагрев), FDK56 48дБ(А)(Охлаждение) и 47дБ(А)(нагрев), FDK71 48дБ(А).
Воздушный поток: FDK22/28 11м³/мин, FDK36/45 15м³/мин, FDK56 16м³/мин, FDK71 24м³/мин.

Припотолочный кондиционер

FDE

NEW

Модель
FDE36KXZE1
FDE45KXZE1
FDE56KXZE1
FDE71KXZE1
FDE112KXZE1
FDE140KXZE1

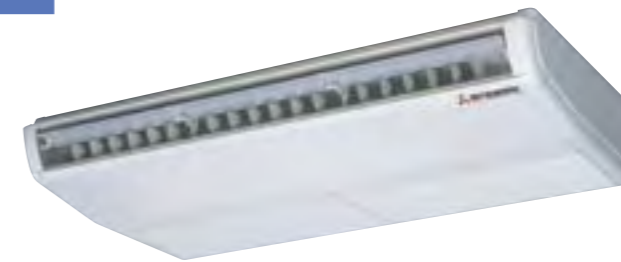

Пульт управления (опция)
Проводной



Беспроводной

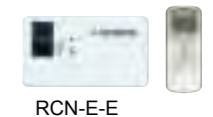

Система контроля положения заслонок

Заслонка может быть установлена под разными углами.

* RCH-E3 не контролирует положения заслонок

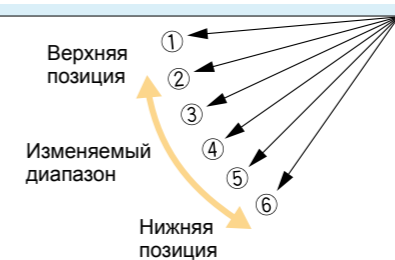

Более легкий

	Было	Стало	
FDE71	37	33	на 4кг меньше
FDE112	49	43	на 6кг меньше
FDE140	49	43	на 6кг меньше

Снижение уровня звукового давления (скорость Lo)

Самый низкий уровень звукового давления среди конкурентов для данного типа оборудования.

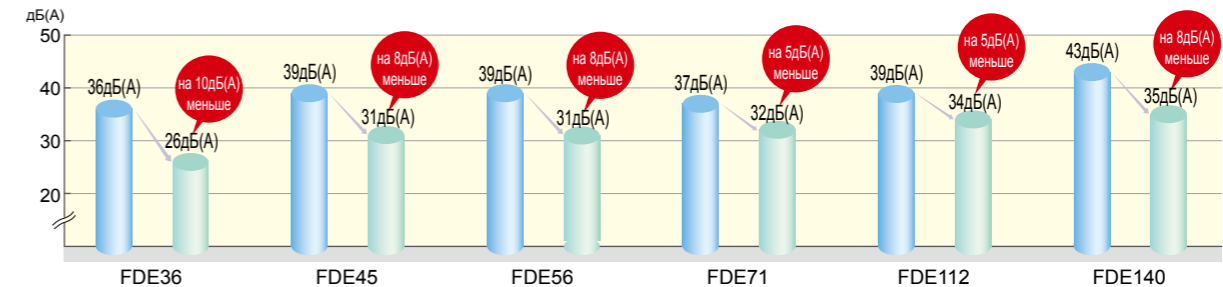

ХАРАКТЕРИСТИКИ

Параметры	Модель	FDE36KXZE1	FDE45KXZE1	FDE56KXZE1	FDE71KXZE1	FDE112KXZE1	FDE140KXZE1
Холодопроизв-ть	кВт	3.6	4.5	5.6	7.1	11.2	14.0
Тепловая произ-ть	кВт	4.0	5.0	6.3	8.0	12.5	16.0
Электропитание		1 фаза 220-240 В, 50 Гц					
Потребляемая мощность	Охл.	0.05-0.05 / 0.05			0.07-0.07 / 0.07		0.10-0.10 / 0.10
	Нагр.	0.05-0.05 / 0.05			0.07-0.07 / 0.07		0.10-0.10 / 0.10
Уровень шума	дБ(А)	60			60		—
Уровень звук. давл-я	Охл.	Hi:38 Me:31 Lo:26	Hi:38 Me:36 Lo:31	Hi:38 Me:36 Lo:31	Hi:39 Me:37 Lo:32	Hi:42 Me:38 Lo:34	Hi:43 Me:40 Lo:35
	Нагр.	Hi:38 Me:31 Lo:26	Hi:38 Me:36 Lo:31	Hi:38 Me:36 Lo:31	Hi:39 Me:37 Lo:32	Hi:42 Me:38 Lo:34	Hi:43 Me:40 Lo:35
Габариты В x Ш x Г	мм	210 x 1070 x 690			210 x 1070 x 690		250 x 1620 x 690
Вес нетто	кг	28			33		43
Воздушный поток	м³/мин	Hi:10 Me:7 Lo:5.5	Hi:10 Me:9 Lo:7	Hi:10 Me:9 Lo:7	Hi:15 Me:13 Lo:10	Hi:25 Me:21 Lo:16.5	Hi:26 Me:23 Lo:17
Подмес свежего воздуха		Не возможен					
Возд. фильтр, кол-во		Пластиковый сетчатый x2 (Моющийся)					
Пульт управления (опция)		проводной:RC-EX1A, RC-E5, RCH-E3 беспроводной:RCN-E-E					
Диаметр трубопровода	мм (дюйм)	Жидкостной:ø6.35(1/4") Газовый:ø12.7(1/2")			Жидкостной:ø9.52(3/8") Газовый:ø15.88(5/8")		

1. Данные измерены при следующих условиях(ISO-T1). Охлаждение: температура в помещении 27°CDB, 19°CWB, наружная температура 35°CDB. Нагрев: температура в помещении 20°CDB, наружная температура 7°CDB, 6°CWB.
2. Показывает значение в беззвонной камере. При работе эти значения немного выше из-за условий окружающей среды.
* Можно выбрать работу с максимальной мощностью. Уровень шума: FDE36/45/56 46дБ(А), FDE71 47дБ(А), FDE112 45дБ(А), FDE140 48дБ(А). Воздушный поток: FDE36/45/56 13м³/мин, FDE71 20м³/мин, FDE112 28м³/мин, FDE140 32м³/мин.

Напольный кондиционер - 2-х поточный

FDFW

Модель
FDFW28KXE6F
FDFW45KXE6F
FDFW56KXE6F



Пульт управления (опция)



Сложная конструкция

Новая передняя панель разной глубины позволяет устанавливать оборудование в различных местах, что в свою очередь создает уникальную комфортную атмосферу.

Система контроля положения заслонок

Каждая заслонка может быть установлена под своим углом.

* RCH-E3 не контролирует положения заслонок

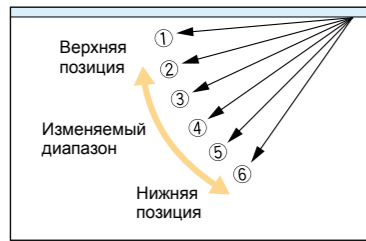

Тихий режим

Благодаря особой конструкции воздухоподающих решеток существенно снижен уровень шума. Для блока FDFW28KXE6F в режиме охлаждения составляет всего 30 дБ(А).

Удобство использования

Нижняя или верхняя раздача воздуха может быть выбрана при помощи кнопки расположенной на верхней панели. Так же возможно выбрать при помощи беспроводного пульта.

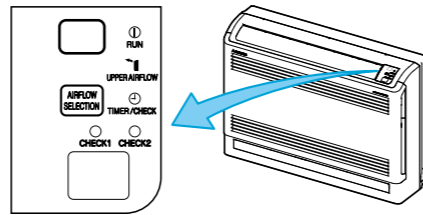

(в составе комплекта пульта беспроводного управления)

■ ХАРАКТЕРИСТИКИ

Параметры	Модель	FDFW28KXE6F	FDFW45KXE6F	FDFW56KXE6F
Холодопроизв-ть	кВт	2.8	4.5	5.6
Тепловая произ-ть	кВт	3.2	5.0	6.3
Электропитание		1 фаза 220-240 В, 50 Гц		
Потребляемая мощность	Охл.	0.02-0.02	0.02-0.02	0.03-0.03
	Нагр.	0.02-0.02	0.02-0.02	0.03-0.03
Уровень шума	дБ(А)	55	57	60
Уровень звук. давл-я	дБ(А)	Hi:36 Me:34 Lo:30	Hi:38 Me:36 Lo:33	Hi:44 Me:37 Lo:33
Габариты В x Ш x Г	мм	600x860x238		
Вес нетто	кг	19	20	
Возд. поток (Стандарт)	м³/мин	Hi:9 Me:8 Lo:7		Hi:11 Me:9 Lo:8
Возд. фильтр, кол-во		Полипропиленовый x1 (Моющийся)		
Пульт управления (опция)		проводной:RC-EX1A, RC-E5, RCH-E3 беспроводной:RCN-FW-E		
Диаметр трубопровода	мм (дюйм)	Жидкостной:ø6.35(1/4") Газовый:ø9.52(3/8")		Жидкостной:ø6.35(1/4") Газовый:ø12.7(1/2")

1. Данные измерены при следующих условиях(ISO-T1). Охлаждение: температура в помещении 27°СDB, 19°СWB, наружная температура 35°СDB. Нагрев: температура в помещении 20°СDB, наружная температура 7°СDB, 6°СWB.
2. Показывает значение в беззвонной камере. При работе эти значения немного выше из-за условий окружающей среды.

Напольные

FDFL FDFU

Модель
FDFL71KXE6F

FDFU28KXE6F
FDFU45KXE6F
FDFU56KXE6F
FDFU71KXE6F



FDFL



FDFU (подвесной)

Пульт управления (опция)

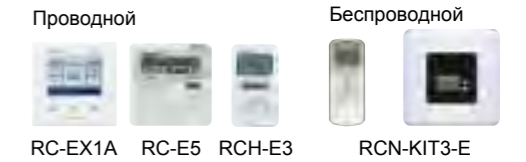

Компактный дизайн - высота всего 630 мм.



Объемный воздушный поток для оптимального комфорта

■ ХАРАКТЕРИСТИКИ

Параметры	Модель	FDFL71KXE6F	FDFU28KXE6F	FDFU45KXE6F	FDFU56KXE6F	FDFU71KXE6F
Холодопроизв-ть	кВт	7.1	2.8	4.5	5.6	7.1
Тепловая произ-ть	кВт	8.0	3.2	5.0	6.3	8.0
Электропитание		1 фаза 220-240 В, 50 Гц				
Потребляемая мощность	Охл.	0.09-0.10	0.09-0.10			
	Нагр.	0.09-0.10	0.09-0.10			
Уровень шума	дБ(А)	62	58	60		
Уровень звук. давл-я	дБ(А)	Hi:43 Me:41 Lo:40	Hi:41 Me:38 Lo:36	Hi:43 Me:41 Lo:40		
Габариты В x Ш x Г	мм	630x1481x225	630x1077x225			630x1362x225
Вес нетто	кг	40	25			32
Возд. поток (Стандарт)	м³/мин	Hi:18 Me:15 Lo:12	Hi:12 Me:11 Lo:10	Hi:14 Me:12 Lo:10		
Возд. фильтр, кол-во		Полипропиленовый x1 (Моющийся)				
Пульт управления (опция)		проводной:RC-EX1A, RC-E5, RCH-E3 беспроводной:RCN-KIT3-E				
Диаметр трубопровода	мм (дюйм)	Жидкостной:ø9.52(3/8") Газовый:ø15.88(5/8")	Жидкостной:ø6.35(1/4") Газовый:ø9.52(3/8")	Жидкостной:ø6.35(1/4") Газовый:ø12.7(1/2")	Жидкостной:ø6.35(1/4") Газовый:ø15.88(5/8")	Жидкостной:ø9.52(3/8") Газовый:ø15.88(5/8")

1. Данные измерены при следующих условиях(ISO-T1). Охлаждение: температура в помещении 27°СDB, 19°СWB, наружная температура 35°СDB. Нагрев: температура в помещении 20°СDB, наружная температура 7°СDB, 6°СWB.
2. Показывает значение в беззвонной камере. При работе эти значения немного выше из-за условий окружающей среды.

Модуль наружного воздуха

FDU-F



- Модель
 FDU650FKXZE1
 FDU1100FKXZE1
 FDU1800FKXZE1
 FDU2400FKXZE1

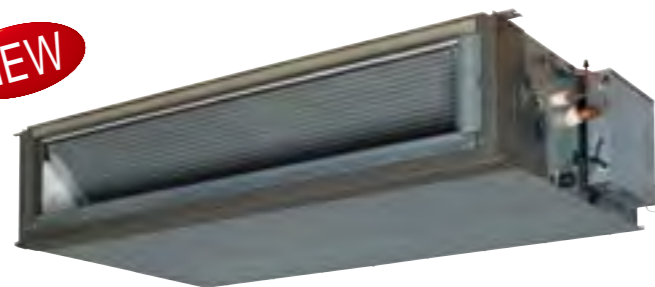

Пульт управления (опция)

Проводной



Беспроводной



RCN-KIT3-E

Кондиционирование наружного воздуха в одном устройстве

Модуль наружного воздуха подключается как один из элементов KXZ системы и может обеспечить подачу в помещение свежего и комфортного воздуха благодаря нашей усовершенствованной технологии.

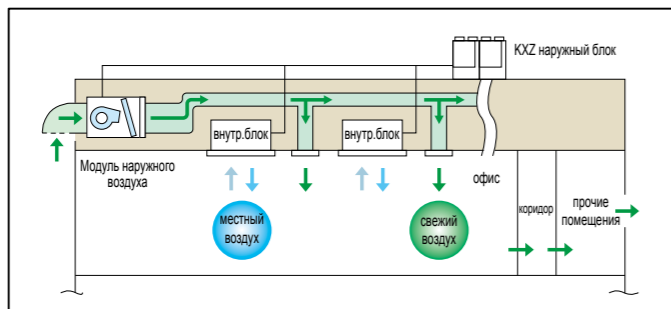

Подключение к наружным блокам

Серия FDU-F подключается к наружным блокам производительностью 8~60 л.с., не возможно подключить к серии KXZ Lite.

Примеры использования

Пример	Описание
А	Подключены только блоки FDU-F. Общая холодопроизводительность FDU-F составляет 50~100% от производительности наружного блока и максимальное количество FDU-F устройств - 2шт.
Б	Подключены блоки различных типов. Общая холодопроизводительность FDU-F и других внутренних блоков составляет 50~100% от производительности наружного блока и максимальная производительность блоков FDU-F должна быть не более 30% от производительности наружного блока.

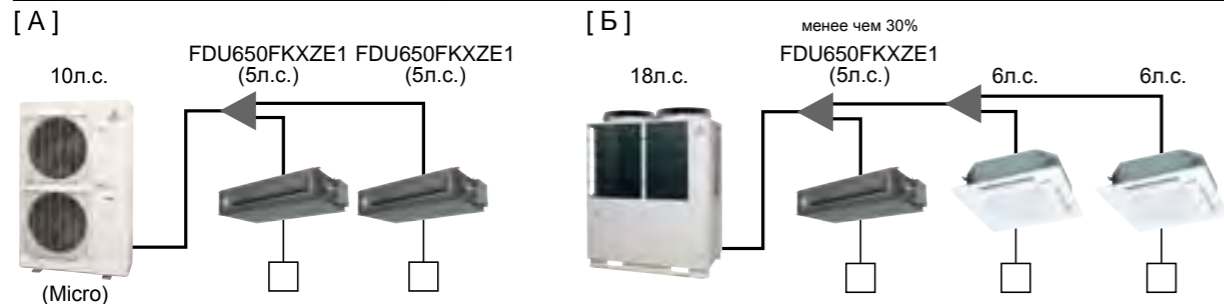

ХАРАКТЕРИСТИКИ

Параметры	Модель	FDU650FKXZE1	FDU1100FKXZE1	FDU1800FKXZE1	FDU2400FKXZE1
Холодопроизв-ть	кВт	9.0	14.0	22.4	28.0
Тепловая произ-ть	кВт	6.5	10.5	17.0	21.5
Электропитание		1 фаза 220-240 В, 50 Гц			
Потребляемая мощность	кВт	0.24-0.25	0.35-0.36	1.16-1.20	1.16-1.20
Уровень звук. давл-я	дБ(А)	38	41	43	46
Габариты В x Ш x Г	мм	280x950x635	280x1370x740	379x1600x893	
Вес нетто	кг	34	54	89	89
Возд. поток (Стандарт)	м³/мин	11	18	30	40
Внешнее статическое давление	Па	200			
Пульт управления (опция)		проводной:RC-EX1A, RC-E5, RCH-E3 беспроводной:RCN-KIT3-E			
Диаметр трубопровода	мм (дюйм)	Жидкостной:ø9.52(3/8") Газовый:ø15.88(5/8")		Жидкостной:ø9.52(3/8") Газовый:ø19.05(3/4")	

- Данные измерены при следующих условиях 33°CDB 28°CWB (68%RH) в течении охлаждения 0°CDB-2.9°CWB (50%RH) в течении нагрева (без обмерзания).
- Диапазон наружного воздуха должен быть 20~40°C по сухому термометру (32°C по влажному) в режиме охлаждения и в диапазоне 0~24°C по сухому термометру в режиме нагрева.
- Показывает значение в беззвонной камере. При работе эти значения немного выше из-за условий окружающей среды.
- Заводская установка E.S.P. установлена в диапазоне 10 - 120Па. Если SWB-4 включен, E.S.P. может быть изменен в диапазоне 10 - 200 Па. (только с RC-EX1A и RC-E5)

Приточно вытяжная установка с рекуператором

SAF-E6

- Модель
 SAF150E6
 SAF250E6
 SAF350E6
 SAF500E6
 SAF650E6
 SAF800E6
 SAF1000E6



Энергоэффективность согласно строительным нормам

Современные строительные требования ограничивают количество электрической энергии, получаемой из невозобновляемых источников (таких как нефть и газ), необходимой для отопления или охлаждения зданий коммерческого назначения. В связи с этим инженеры должны выбрать энергоэффективное оборудование и минимизировать потери энергии через системы вентиляции.

Использование энергии выходящего воздуха снижает энергозатраты на нагрев или охлаждение, тем самым сокращая размеры установки. Обеспечивается долгосрочная экономия энергии.

Увеличенное E.S.P. в режиме U-Ni

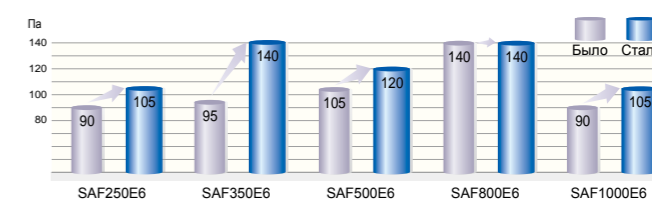

Установка SAF использует тепловую энергию, которая при других условиях уходила бы в атмосферу, и использует эту энергию для нагрева воздуха, поступающего в помещение. В жарких климатических районах происходит обратный процесс: более холодный удаляемый воздух частично охлаждает поступающий горячий.

Конструкция (SAF800E6)

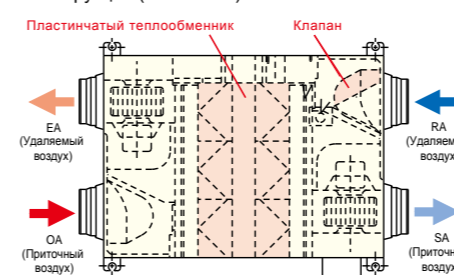

Принцип работы (только вентиляция) ФРИКУЛИНГ

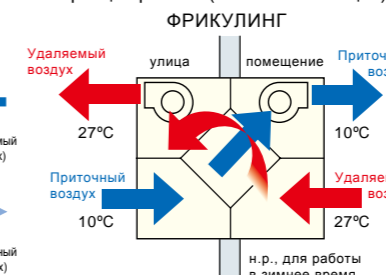

Принцип работы (рекуперация) РЕКУПЕРАЦИЯ

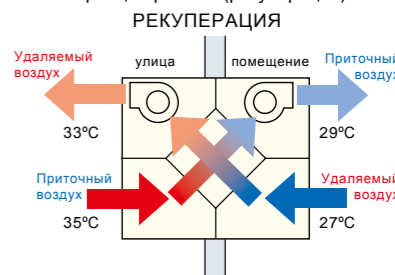

ХАРАКТЕРИСТИКИ

Параметры	Модель	SAF150E6	SAF250E6	SAF350E6	SAF500E6	SAF650E6	SAF800E6	SAF1000E6	
Электропитание		1 фаза 220-240 В, 50 Гц							
Габариты В x Ш x Г	мм	270x970x467	270x882x599	317x1050x804	317x1090x904	388x1204x884	388x1322x884	388x1322x1134	
Материал корпуса		Оцинкованная сталь							
Потребляемая электроэнергия	Вт	92-107	108-123	178-185	204-225	269-295	360-378	416-432	
Рабочий ток	А	0.42-0.45	0.49-0.51	0.81-0.77	0.93-0.94	1.22-1.23	1.64-1.58	1.89-1.80	
Производительность	U-Ni	Эффективность энтальпии	63	63	66	62	62	65	65
		Эффективность рекуператора	70	70	69	67	68	71	71
	Hi	Эффективность энтальпии	63	63	66	62	62	65	65
		Эффективность рекуператора	70	70	69	67	68	71	71
	Lo	Эффективность энтальпии	66	65	71	64	66	68	70
		Эффективность рекуператора	73	72	73	69	73	74	76
Мощность эл.двигателя и количество	Вт	20 x 2	20 x 2	40 x 2	70 x 2	100 x 2	180 x 2	180 x 2	
Тип вентилятора и количество		Вентилятор типа "Sirosco" x 2							
Воздушный поток	U-Ni	150	250	350	500	650	800	1000	
	Hi	150	250	350	500	650	800	1000	
	Lo	120	190	240	440	460	630	700	
Внешнее статическое давление	U-Ni	80	105	140	120	65	140	105	
	Hi	70	95	60	60	40	110	80	
	Lo	25	45	45	35	40	55	75	
Вес нетто	кг	25	29	49	57	68	71	83	
Пульт управления		в комплекте							
Воздушный фильтр	Вытяжка / Приток	Пластиковый сетчатый (Моющийся) PS400							

Секция охлаждения приточного воздуха

EEV-KIT

- EEV-KIT - это комплект для подключения фреоновой секции охлаждения/нагрева приточно-вытяжных установок (ПВУ) к наружным блокам КХ.
- (ПВУ : Приточно-вытяжная установка)
- EEV-KIT состоит из блока управления EEV-Control и набора клапанов EEV-Set.

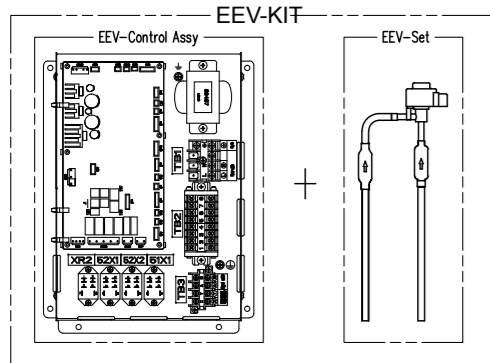

*Приобретается отдельно

Особенности

- Плата управления EEV.

Система охлаждения	Плата управления EEV	
	EEVKIT6-E-M	EEVKIT6-E-C
Односекционная		1 шт.
Многосекционная	1 шт. (для основной секции)	более 1шт. (для вспомогательных секций)

- Набор клапанов EEV-set.

Тип	EEV6-71-E	EEV6-160-E	EEV6-280-E
Производительность	22 - 71	90 - 160	224 - 280

Для получения более полной информации по подбору и использованию оборудования обратитесь пожалуйста к технической документации.

Особенности

- Один наружный блок может подключаться как к односекционной ПВУ, так и к многосекционной.
- Существует 3 типа компоновки EEV-KIT которые можно подключить к холодильной системе.
- Тип 1 : один EEV-KIT - один наружный блок.
- Тип 2 : много EEV-KITов - один наружный блок.
- Тип 3 : много EEV-KITов - много наружных блоков.

Тип 1

- Система имеет только один EEV-KIT. Максимальная производительность одной секции охлаждения может составлять до 10 л.с.

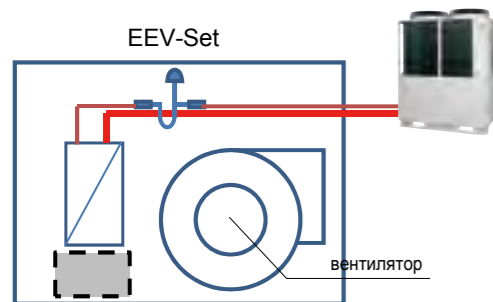

Конфигурация

- Для односекционной системы EEVKIT6-E-C ... Так же применяется для многосекционных систем.
- Для многосекционных систем EEVKIT6-E-M (1шт.) + EEVKIT6-E-C (макс.32шт.).
- EEVKIT6-E-C обязательна для односекционной и многосекционной систем.

Тип 2

- Система имеет несколько EEV-KITов подключенных к наружному блоку.
- Суммарная производительность секций охлаждения может составлять 60 л.с.(для KXZ) и 48 л.с.(для KXE6).

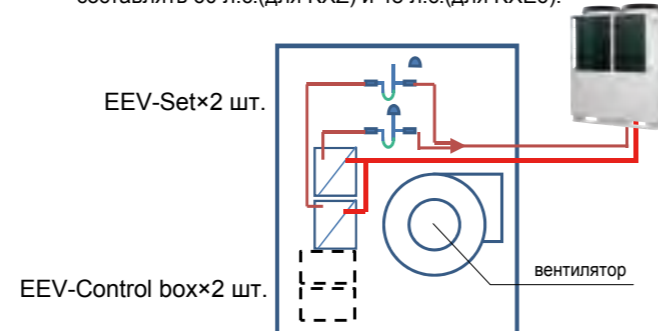

Тип 3

Система имеет несколько EEV-KITов подключенных к нескольким наружным блокам.

Особенности данного типа:

- Независимые контуры охлаждения
- Один мастер контроллер (EEVKIT6-E-M) для управления всей системой.
- Для дополнительных секций используется те же подчиненные контроллеры (EEVKIT6-E-C), что и для типа 1 и 2.

Преимущества

- Максимальная производительность секции охлаждения ПВУ 896кВт (28кВт x 32шт).
- Возможность внешнего управления
- Ступенчатое (плавное) управление производительностью.

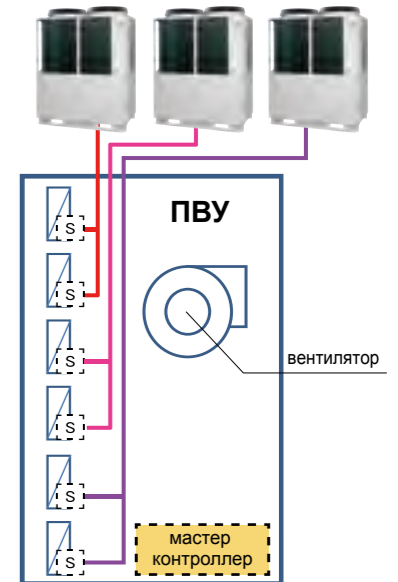

Подсоединение к SUPERLINK II

Односекционная система

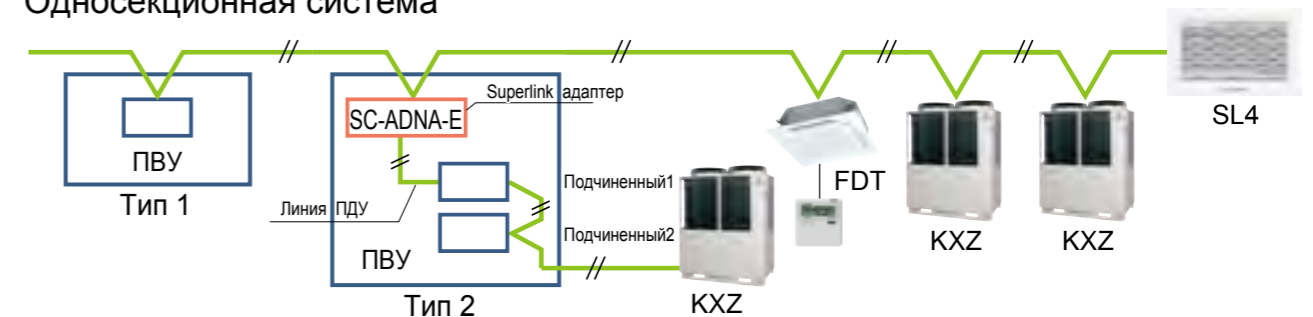

Многосекционная система

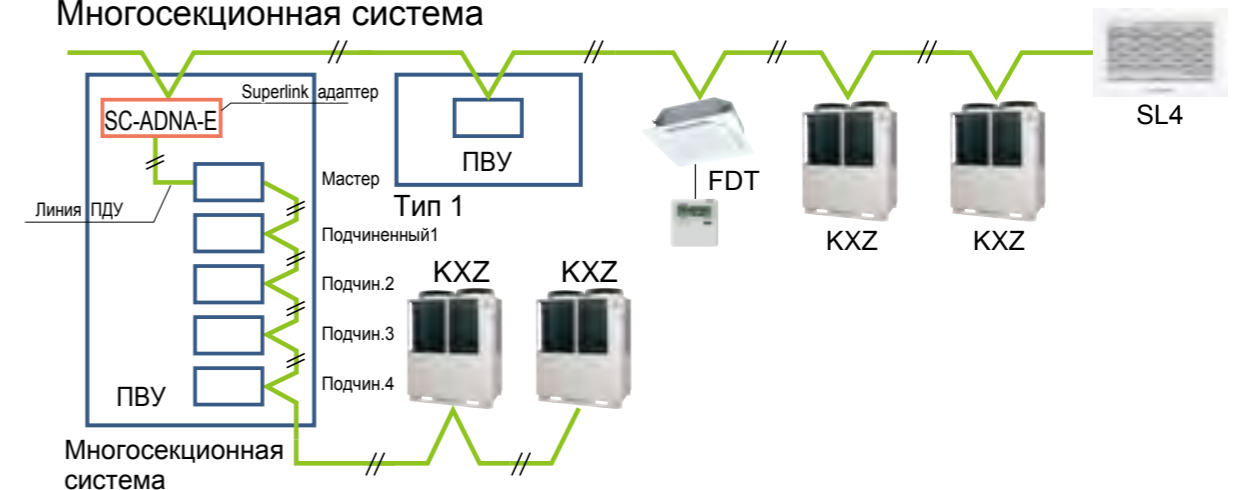

Секция охлаждения / нагрева

SAF-DX

- Модель
 SAF-DX250E6
 SAF-DX350E6
 SAF-DX500E6
 SAF-DX800E6
 SAF-DX1000E6



Дренажный насос (опция) (600 мм) DXA-DU-E

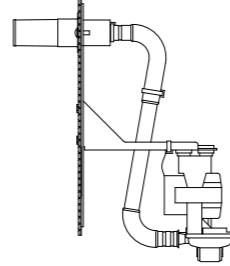

Пульт управления (опция) Проводной



Беспроводной



RCN-KIT3-E

- SAF-DX является охлаждающим блоком, включающем датчики KX серии. Может использоваться в комбинации с устройствами SAF серии.
- Возможны комбинации SAF-DX с другими внутренними блоками KX серии. Индекс производительности каждой модели указан снизу и должен применяться для выбора системы. Индекс общей производительности должен быть в пределах 100% от индекса производительности наружного блока.
- Управление с помощью пульта такое же, как для всех внутренних блоков серии KX (см. ниже).
- Опционально можно установить дренажную помпу (максимальная высота подъема до 600 мм).
- Возможно выбрать два режима работы. По температуре входящего или выходящего воздуха в секцию SAF-DX.

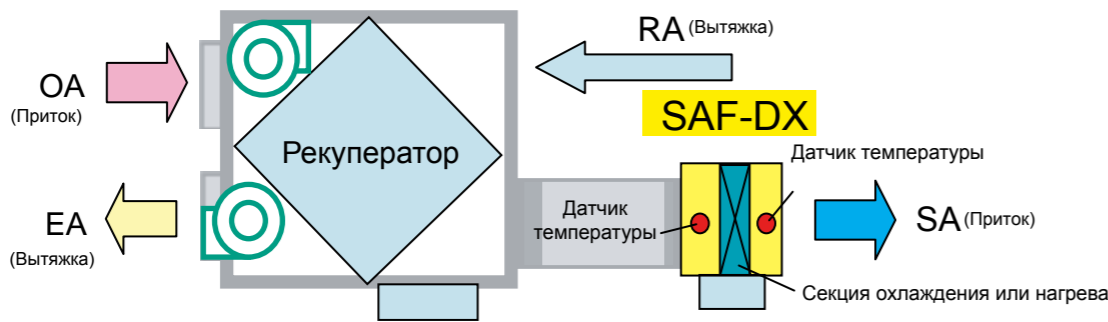

Устройство SAF-DX может устанавливаться на приточные установки сторонних производителей.

ХАРАКТЕРИСТИКИ

Параметры	Модель	SAF-DX250E6	SAF-DX350E6	SAF-DX500E6	SAF-DX800E6	SAF-DX1000E6
Холодопроизв-ть *1	кВт	2.0	2.8	3.6	5.6	6.3
Тепловая произв-ть *2	кВт	1.8	2.2	2.8	4.5	5.6
Электропитание		22	28	36	56	71
Электропитание		1 фаза 220-240 В, 50 Гц				
Потребляемая мощность	Охл.	7.2-7.2				
	Нагр.	7.2-7.2				
Рабочий ток	Охл.	0.05-0.05				
	Нагр.	0.05-0.05				
Габариты В x Ш x Г	мм	315 x 452 x 422		315 x 537 x 422	315 x 682 x 422	315 x 822 x 422
Вес нетто	кг	12.3		13.6	16.1	18.4
Возд. поток (Стандарт)	СМН	250	350	500	800	1000
Сопротивление	Па	66				
Пульт управления (опция)		проводной: RC-E5, RCH-E3 беспроводной: RCN-KIT3-E				
Диаметр трубопровода	мм (дюйм)	Жидкостной: ø6.35(1/4") Газовый: ø9.52(3/8")		Жидкостной: ø6.35(1/4") Газовый: ø12.7(1/2")		Жидкостной: ø9.52(3/8") Газовый: ø15.88(5/8")

(1) Данные измерены при следующих условиях.

Наим.	Темп. на входе в SAF-DX	Температура на улице	Стандарт
Режим	DB	WB	DB WB
	Охл.	27°C	19°C
Нагр.	20°C	7°C	6°C

(2) Данное оборудование произведено и проверено в соответствии с ISO-T1 "UNITARY AIR-CONDITIONERS".

Источник питания

KXZ использует значительно упрощенный неполярный управляющий контур, соединяющий внутренние блоки.

Электропроводка сети питания

Допускается подвод кабелей спереди, справа, слева или снизу корпуса наружного блока. Для наружных и внутренних блоков используются разные типы источников питания (3-х фазный и 1-о фазный, соответственно). Внутренние и наружные блоки соединены только проводами управляющего контура.

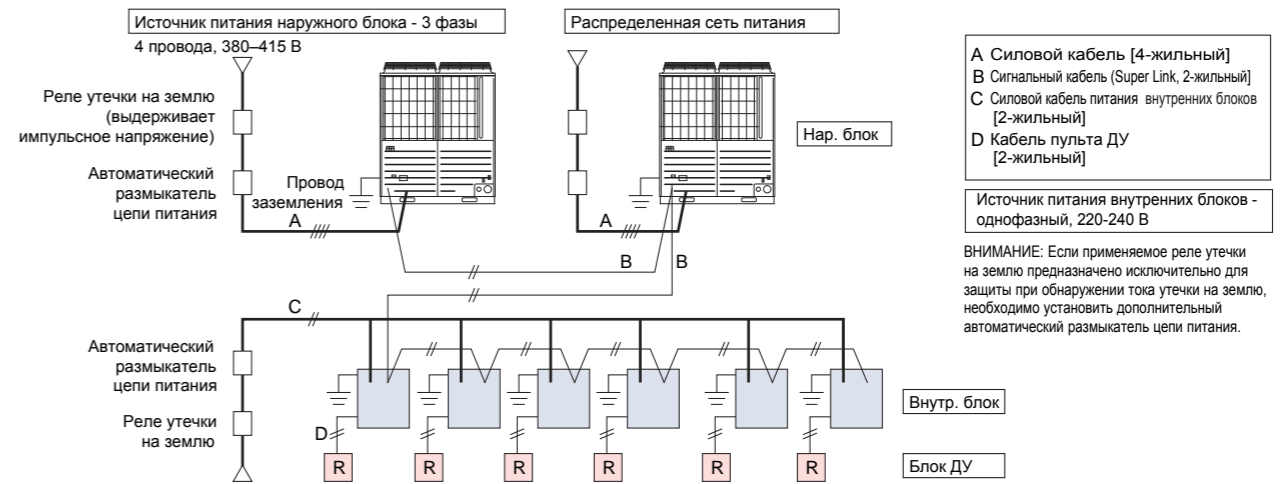

- A Силовой кабель [4-жильный]
- B Сигнальный кабель (Super Link, 2-жильный)
- C Силовой кабель питания внутренних блоков [2-жильный]
- D Кабель пульта ДУ [2-жильный]

Источник питания внутренних блоков - однофазный, 220-240 В

ВНИМАНИЕ: Если применяемое реле утечки на землю предназначено исключительно для защиты при обнаружении тока утечки на землю, необходимо установить дополнительный автоматический размыкатель цепи питания.

Система управления

Напряжение сигнала в сигнальной проводке составляет 5В постоянного тока, неполярное двухпроводное соединение обозначено как A1 и B1. Эта АВ проводка соединяет наружный блок и внутренний, а также внутренние блоки между собой.

Для этого соединения используется двухжильный экранированный кабель с сечением жил 0,75 мм² или 1,25 мм².

	0.75мм ²	1.25мм ²
~1000м	ДА	ДА
1000~1500м	ДА	НЕТ

Рекомендуется заземлять оба конца экранирующей оплетки всех кабелей.

В системах с несколькими наружными блоками:
 - Сигнальный кабель между внутренними и наружными блоками одной фреоновой магистрали подсоединяется к клеммам наружного блока A1 и B1.
 - Сигнальный кабель между наружными блоками, принадлежащими разным фреоновым магистралям, подсоединяется к клеммам наружного блока A2 и B2.
 Характеристики двухжильного (AB) кабеля можно узнать в представительстве МН.

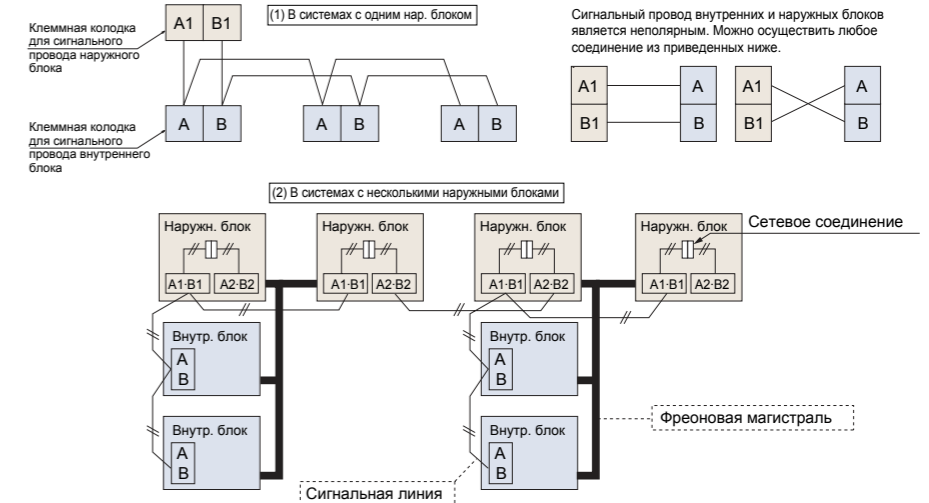

- (a) Максимальное число внутренних блоков – 128. Есть возможность объединения наружных и внутренних блоков в группы, соединяемые между собой двумя кабелями.
- (b) Сигнальные кабели могут быть также соединены указанным ниже способом.

(3) Ниже указан альтернативный способ соединения сигнальных линий.

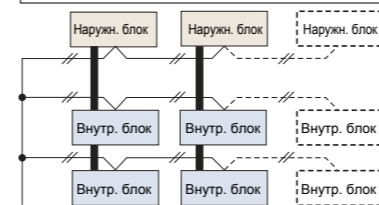

Внимание - Петля в проводке запрещена

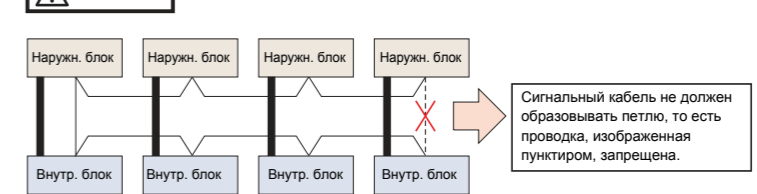

Характеристики проводов цепи пульта ДУ

Для соединения пульта ДУ с внутренними блоками (XY) используется двухжильный кабель с сечением жил от 0,3 мм². Максимальная длина кабеля – 600 метров. Сечение жил кабеля, длина которого превышает 100 м, указано в таблице ниже.

Длина (м)	Сечение провода
от 100 до 200	0.5мм ² x 2 жилы
до 300	0.75мм ² x 2 жилы
до 400	1.25мм ² x 2 жилы
до 600	2.0мм ² x 2 жилы

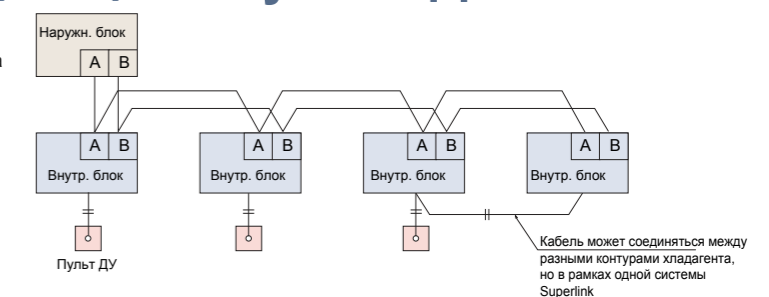

Кабель может соединяться между разными контурами хладагента, но в рамках одной системы Superlink

В случае если расстояние между наружным блоком и самым дальним внутренним блоком составляет 90 метров или больше, то необходимо изменить диаметр фреонотрасс отходящих от наружного блока, как указано в таблице ниже.

Наружный блок	Диаметр трубок (до 90 метров)		Диаметр трубок (от 90 и более метров)		мм	дюймы	
	Газ. труб.	Жидк. труб.	Газ. труб.	Жидк. труб.			
280	ø22.22	ø9.52	ø25.4 (ø22.22)	ø12.7	ø9.52	3/8"	
335	ø25.4 (ø22.22)	ø12.7			ø31.8 (ø28.58)	ø15.88	ø12.7
400	ø25.4 (ø28.58)		ø15.88	5/8"			
450	ø28.58		ø19.05	3/4"			
475			ø22.22	7/8"			
500	ø31.8 (ø34.92)	ø15.88	ø38.1 (ø34.92)	ø19.05	ø25.4	1"	
560					ø25.4	1"	
615					ø25.4	1"	
670	ø38.1 (ø34.92)	ø19.05	ø38.1 (ø34.92)	ø22.22	ø28.58	1 1/8"	
735					ø31.8	1 1/4"	
800					ø34.92	1 3/8"	
850					ø38.1	1 1/2"	
900	ø38.1 (ø34.92)	ø19.05	ø38.1 (ø34.92)	ø22.22	ø34.92	1 3/8"	
950					ø38.1	1 1/2"	
1000					ø44.5	1 3/4"	
1060					ø50.8	2"	
1120							
1200							
1250							
1300							
1350							
1425							
1450							
1500							
1560							
1620							
1680							

Разветвитель типа "рефнет"



DIS-22-1G/DIS-180-1G

Разветвитель типа "гребенка"



HEAD6-180-1G

Разветвитель типа "рефнет" для наружных блоков



DIS-371-1G/DIS-540-3

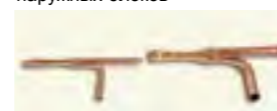

DOS-2A-3 DOS-3A-3

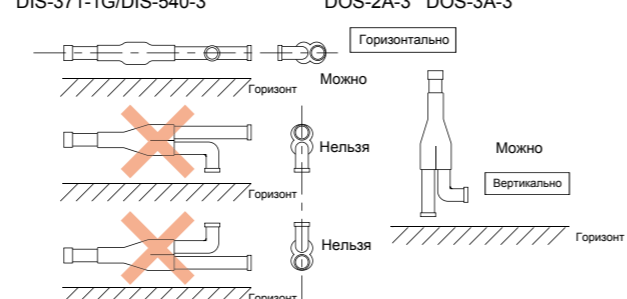

Примеры подключения фреоновых трубопроводов:

Разветвитель для наружных блоков

Наружный блок	Тип разветвителя
Два блока (615~1120)	DOS-2A-3
Три блока (1200~1680)	DOS-3A-3

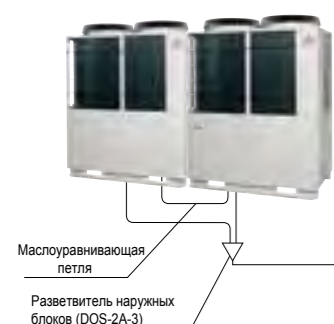

Маслоуравнивающая петля
Разветвитель наружных блоков (DOS-2A-3)

Организация трубопровода с использованием разветвителей типа "рефнет"

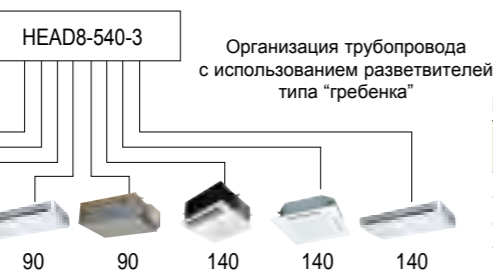
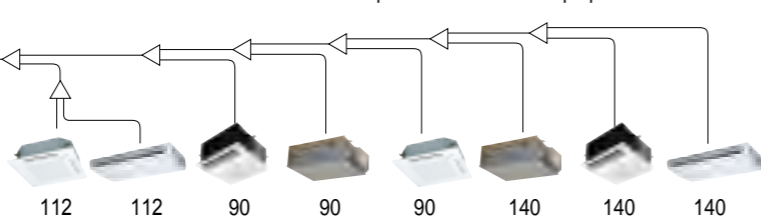

Организация трубопровода с использованием разветвителей типа "гребенка"

Разветвитель для внутренних блоков

Сумма индексов внутр. блоков	Рефнет		Гребенка	
	Модель	Ответвления	Модель	Ответвления
~179	DIS-22-1G	Макс. 4	HEAD4-22-1G	Макс. 4
180-370	DIS-180-1G	Макс. 6	HEAD6-180-1G	Макс. 6
371-539	DIS-371-1G	Макс. 8	HEAD8-371-2	Макс. 8
540~	DIS-540-3	Макс. 8	HEAD8-540-3	Макс. 8

Трехтрубные системы

Наружный блок (п.с.)	Самый дальний внутр. блок <= 90м																			
	8	10	12	14	16	18	20	22	24	26	28	30	32	34	36	38	40	42	44	46
Жидкость	ø9.52				ø12.7				ø15.88				ø19.05							
Газ (возврат)	ø19.05	ø22.22	ø28.58		ø34.92															
Газ (подача)	ø15.88	ø19.05	ø22.22		ø28.58															
Жидкость	ø12.7				ø15.88				ø19.05				ø22.22							
Газ (возврат)	ø22.22				ø28.58				ø34.92											
Газ (подача)	ø15.88				ø19.05				ø22.22				ø28.58							

мм	дюймы	мм	дюймы
ø9.52	3/8"	ø28.58	1 1/8"
ø12.7	1/2"	ø31.8	1 1/4"
ø15.88	5/8"	ø34.92	1 3/8"
ø19.05	3/4"	ø38.1	1 1/2"
ø22.22	7/8"	ø44.5	1 3/4"
ø25.4	1"	ø50.8	2"



DIS-22-1-RG/DIS-180-1-RG



DOS-2A-1-RG

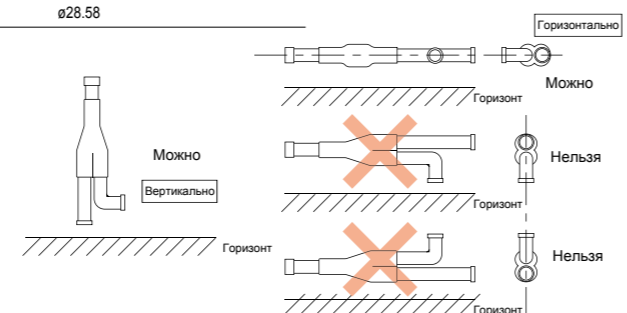

Примеры подключения фреоновых коммутаторов:

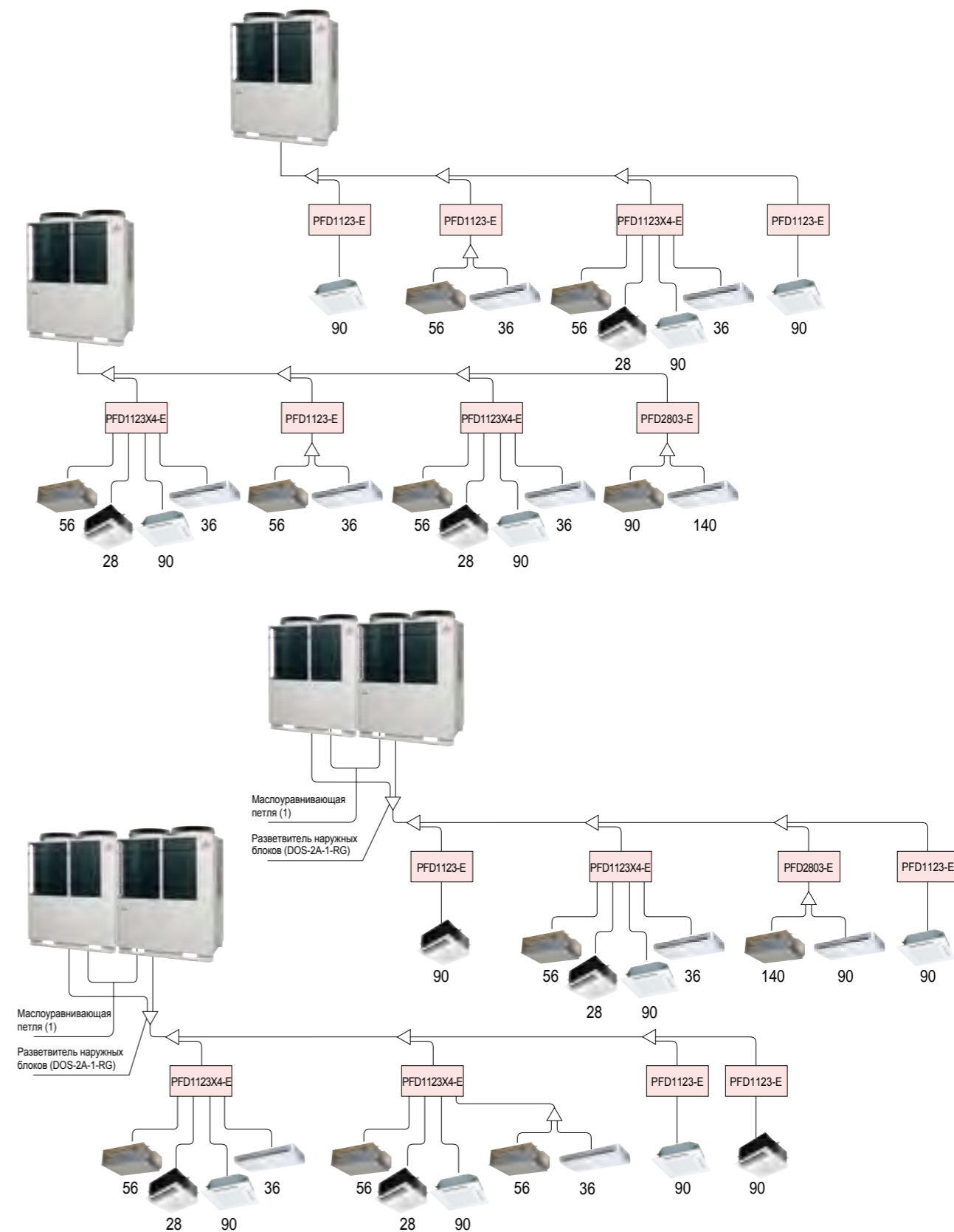

Разветвитель для наружных блоков

Наружный блок	Тип разветвителя
2 блока (для 735-1360)	DOS-2A-1-RG

Разветвитель для внутренних блоков

Сумма индексов внутр. блоков	Рефнет
~179	DIS-22-1-RG
180-370	DIS-180-1-RG
371-539	DIS-371-2-RG
540~	DIS-540-2-RG

Разветвитель после PFD коммутатора

Сумма индексов внутр. блоков	Рефнет
~179	DIS-22-1G
180-370	DIS-180-1G
371-539	DIS-371-1G

Hydrolution **HM**



Системы с водяным тепловым насосом

Основные функции и преимущества _____ 102

Состав системы _____ 104

Дополнительные принадлежности _____ 106



Водяной тепловой насос

Mitsubishi Heavy Industries интегрировало высокие технологии в целый ряд устройств. Один из таких высокотехнологичных продуктов - водяной тепловой насос. Он обеспечивает экономию энергии и безопасность, что так важно в современном мире.

Вклад в защиту окружающей среды

Участие Mitsubishi Heavy Industries в бережном отношении к окружающей среде начинается непосредственно с производства - эффективное потребление энергии, использование экологических источников энергии и утилизация отходов. И это лишь малая часть, основной же вклад осуществляется при помощи уникальных технологий.

Mitsubishi Heavy Industries предлагает готовые решения для снижения воздействия на окружающую среду в рамках всей социальной инфраструктуры.



Интеграция современных технологий в различных областях

Созданная по передовым технологиям продукция Mitsubishi Heavy Industries охватывает всю социальную инфраструктуру. Компания интегрирует в единое решение запатентованные технологии, уже проявившие свои исключительные возможности в других областях. Водяной тепловой насос - это инновационная система, разработанная посредством интеграции самых эффективных решений.

Интеграция передовых технологий - основа для создания экологически чистой жизни.

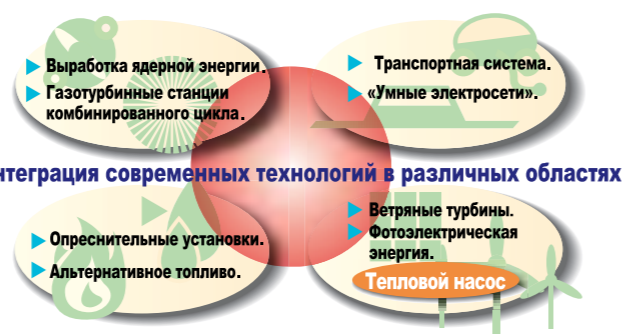

Водяной тепловой насос для экологически чистой жизни

Водяной тепловой насос с передачей тепла от воздуха к воде - это революционная система рециркуляции энергии, которая снижает нагрузку на окружающую среду, повторно используя тепло, вырабатываемое в повседневной жизни. Эта первоклассная энергосберегающая система была разработана с применением особых технологий.

Снижение текущих расходов с помощью водяного теплового насоса

Водяные тепловые насосы на каждый потребленный 1,00 кВт электрической энергии способны вырабатывать до 4,44 кВт тепловой, что делает эту систему намного эффективнее всех традиционных способов создания микроклимата.



Информация об изделии

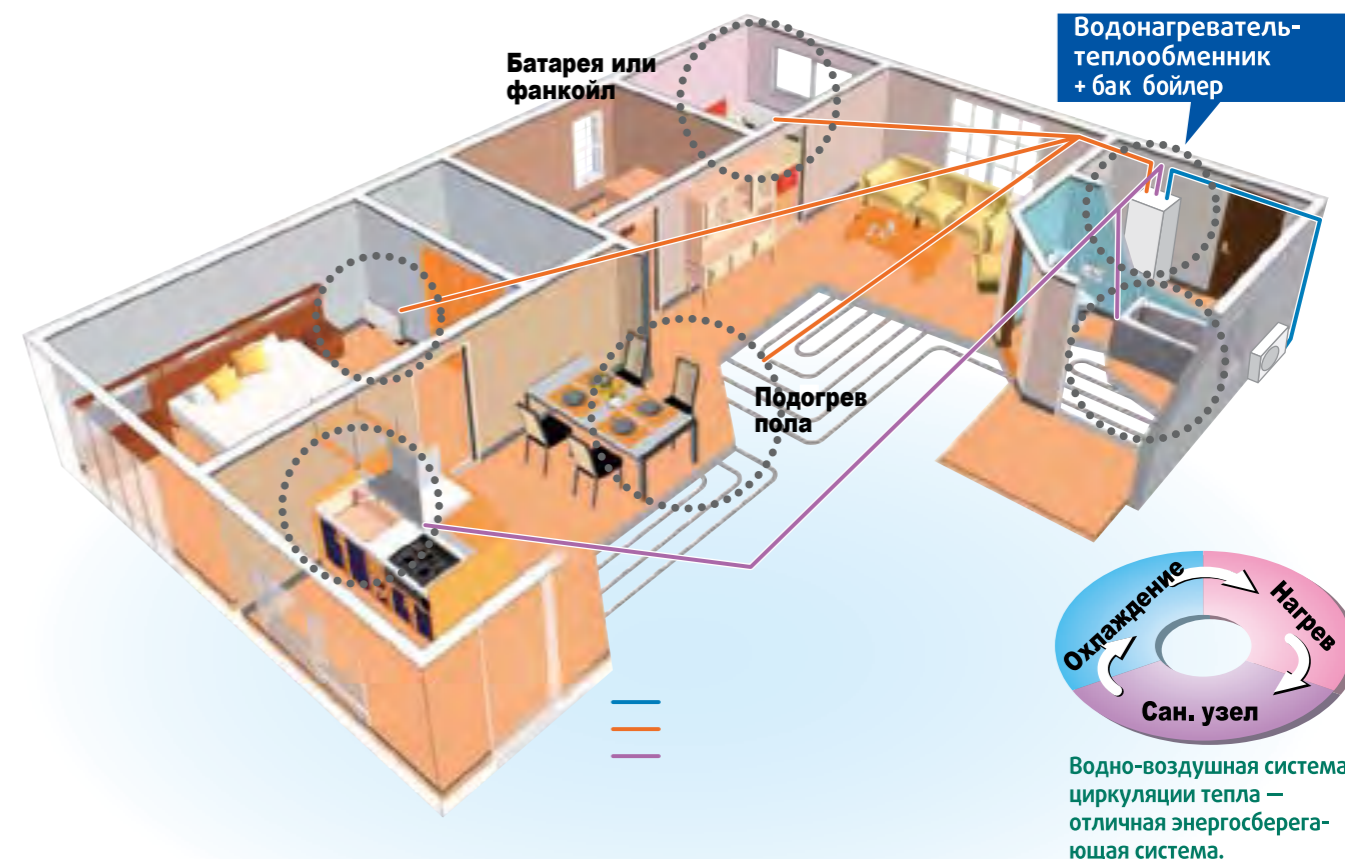

Водяной тепловой насос - это современная система, предназначенная для отопления, охлаждения и горячего водоснабжения зданий, которая способна обеспечить минимальное энергопотребление и воздействие на окружающую среду. Водяной тепловой насос — безопасное и экономичное устройство. В его внутренний блок встроены: теплообменник «фреон/вода», бак для воды со встроенными змеевиковым теплообменником и

погружным электронагревателем, циркуляционный насос. В модели HMS140 водяной бак установлен в отдельном корпусе. Тепловая энергия берется из внешнего воздуха, передается из наружного блока во внутренний с помощью хладагента, циркулирующего в замкнутом контуре. Такой принцип действия позволяет избежать бурения скважин и укладки труб в землю, как это делается в обычных системах.

Принцип действия водяного теплового насоса

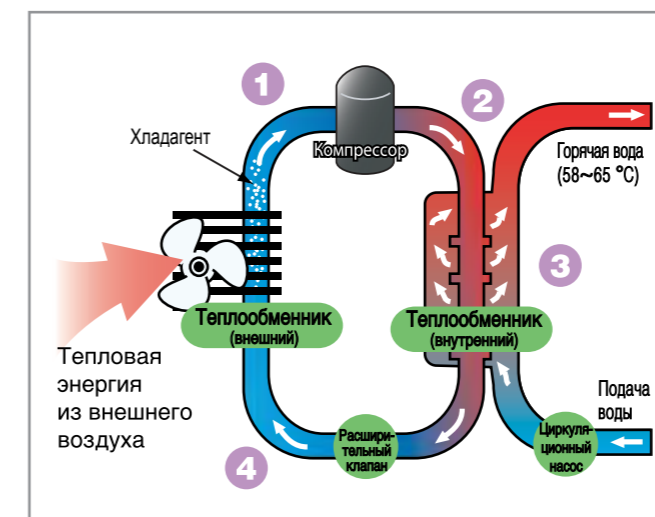

Водяной тепловой насос - это система, обеспечивающая отопление, горячее водоснабжение и охлаждение зданий. В общих словах принцип действия водяного теплового насоса при работе на нагрев можно описать следующим образом.

1. Наружный блок с помощью хладагента берет тепловую энергию из наружного воздуха (источник тепла). Хладагент поступает в компрессор, где после его сжатия увеличивается температура.
2. Горячий хладагент (теперь в форме газа) поступает во внутренний блок.
3. Хладагент передает тепло воде, которая затем переносит его к элементам климатической системы.
4. Хладагент (снова в жидкой фазе) возвращается в наружный блок, и цикл повторяется.

При работе на охлаждение тот же процесс происходит в обратном порядке: хладагент отбирает тепло из воды, передает в наружный блок, а затем - в воздух. Внутренний блок, основываясь на данных, полученных от температурного датчика, определяет, когда необходимо включить наружный. Если тепла требуется больше, чем может обеспечить наружный блок, то внутренний блок подключает к работе погружной нагреватель или другое подсоединенное нагревательное устройство.

3 л.с., 3.5 л.с.

Наружный блок Внутренний блок



FDCW71VNX-A

HMA100V1/V2
HMA100VM1

FDCW100VNX-A

6 л.с.

Наружный блок



FDCW140VNX-A

Внутренний блок

HMS140V1/V2
HMS140VA1/VA2

Бак бойлер



NT30



MT300



MT500

Особенности

• Экономия энергии

Низкие эксплуатационные расходы благодаря инверторному управлению компрессором. Скорость компрессора регулируется в зависимости от потребности в тепле/холоде. При работе на нагрев система имеет самый большой в отрасли коэффициент COP – 4,08~4,27.

• Объединенный дизайн

Объединив бак для горячей воды с водяным теплообменником в одном корпусе, удалось получить компактный размер внутреннего блока с основанием 600 x 650 мм. Схемы электропроводки и фреоновых трубопроводов упростились с изменением конструкции внутреннего блока.

• 65°С горячая вода

Максимальная температура подаваемой воды – 65 °С при условии использования дополнительного нагревателя достаточной мощности, чтобы система могла компенсировать нерегулярное и избыточное потребление горячей воды (при использовании только компрессора максимальная температура воды – 58 °С).

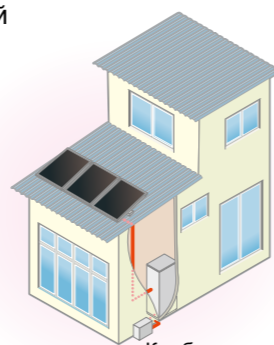

Комбинация с солнечными коллекторами

• Внешний нагрев

Возможно подключение к внешним источникам тепла, включая солнечные коллекторы. Более подробная информация представлена в руководстве по монтажу.

• Дренажный подогреватель

Конденсат из водяного теплового насоса в процессе нагрева особенно в холодных регионах собирается и замерзает внутри наружного блока, что приводит к недостаточной тепловой мощности или повреждению теплообменника. Наши блоки имеют подогрев дренажной емкости в качестве стандарта, защищая теплообменник в холодных условиях.

• Дезинфекция

Различные установки температуры воды для осуществления дезинфекции в зависимости от требований конкретной страны.

• Регулировка давления воды

Давление воды в душах и кранах на втором и третьем этажах не падает. Использование приточной воды снижает риск размножения бактерии легионеллы (при использовании баков сторонних производителей возможно падение давления в душевых и кранах при их одновременном использовании).

• Тихий режим

Функция тихого режима может снизить уровень шума от наружного блока в режиме нагрева путем снижения скорости вентилятора и компрессора. Режим ВКЛ/ВЫКЛ может быть задан при помощи пульта.

Горячая вода



Подача воды

■ ХАРАКТЕРИСТИКИ

		3 л.с.		3.5 л.с.		6 л.с.	
Внутренний блок	Ед. измер.	HMA100V1 HMA100V2	HMA100VM1	HMA100V1 HMA100V2	HMA100VM1	HMS140VA1 HMS140VA2	HMS140V1 HMS140V2
Наружный блок		FDCW71VNX-A		FDCW100VNX-A		FDCW140VNX-A	
Электропитание		1 фаза 230В 50Гц/ 3 фазы 400В 50Гц	3 фазы 230В 50Гц	1 фаза 230В 50Гц/ 3 фазы 400В 50Гц	3 фазы 230В 50Гц	1 фаза 230В 50Гц/ 3 фазы 400В 50Гц	
Номинальная теплопроизводительность	условие 1	8.0 (3.0-8.0)		9.0 (3.5-11.0)		16.0 (5.8-16.0)	
	условие 2	8.3 (2.0-8.3)		9.2 (3.5-10.0)		16.0 (4.2-16.0)	
COP	условие 1	3.33		3.44		3.31	
	условие 2	4.09		4.28		4.20	
Номинальная Холодопроизводительность	условие 1	7.1 (2.0-7.1)		8.0 (3.0-9.0)		11.8 (3.1-11.8)	
	условие 2	10.7 (2.7-10.7)		11.0 (3.3-12.0)		16.5 (5.2-16.5)	
EER	условие 1	2.68		2.81		2.65	
	условие 2	3.35		3.62		3.78	
Пропускная способность	12л/мин	литр 270		литр 270		литр -	
	16л/мин	литр 200		литр 200		литр -	
Рабочий диапазон (Наружная температура)	нагрев	-20-43*1					
	охл.	15-43					
Рабочий диапазон (Температура воды)	нагрев	25-58 (65 с погружным нагревателем)					
	охл.	7-25					
Макс. длина фреоновых трубопроводов	м	30				18-25	
Макс. перепад высоты между нар. и внутр. блоком	м	7					
Внутренний блок	Высота	мм 1,760 (+20 - 50 мм, регулируется)				мм 1,004	
	Ширина	мм 600				мм 513	
	Глубина	мм 650				мм 360	
	Вес (без учета воды)	кг 140				кг 60	
	Погружной нагреватель	9 кВт 4 ступени				-	
	Общий объем	литр 270 ±5%				литр -	
	Объем змеевика для горячей воды	литр 14				литр -	
	Объем расширительного бака	литр -				литр 18	
	Диаметр клим. систем	мм 22				мм 28	
	Диаметр труб ГВС	мм 22				мм -	
Наружный блок	Соединение водяного трубопровода						
	Обжимной фитинг						
	Высота	мм 595		мм 845		мм 1,300	
	Ширина	мм 780 (+67 с крышкой клапана)		мм 970		мм 970	
	Глубина	мм 340		мм 370 (+80)		мм 370 (+80)	
	Вес	кг 60		кг 74		кг 105	
	Уровень звуковой мощности*2	дБ(А) 64		дБ(А) 64.5		дБ(А) 71	
	Уровень звукового давления*2	дБ(А) 48		дБ(А) 50		дБ(А) 54	
	Воздушный поток	м³/мин 50		м³/мин 73		м³/мин 100	
	Тип компрессора	Ротационный					
Контроль подачи хладагента	EEV						
Вес хладагента (длина трубопровода без дозаправки)	кг (м)	2.55 (15)		2.9 (12)		4.0 (15)	
Диаметр фреоновых трубопроводов	мм(дюйм)	Газ: OD 15.88 (5/8"), Жидкость: OD 9.52 (3/8")					
Способ соединения	Вальцовочное						

*1 В зависимости от температурных условий и места установки рекомендуется использовать защиту наружного блока от ветра. Более подробную информацию см. в тех. руководстве.

*2 Тестовые условия для определения уровня звукового давления

Условие по температуре: условие нагрева 2

Расположение микрофона: 1м. перед наружным блоком по горизонтали и 1м. перед наружным блоком по вертикали.

Накопительный блок (только для HMS140VA1/VA2, HMS140V1/V2)

Модель		NT30	MT300	MT500
Электропитание		1 фаза 230 В / 3 фазы 400 В 50 Гц		
Объем	литр	30	300	500
Объем змеевика для горячей воды	литр	-	14	21
Объем полученной воды при расходе	12 литр/мин	-	320	960
	16 литр/мин	-	230	560
Погружной нагреватель	кВт	9 кВт 4 ступени		
Высота	мм	358	1,880 (+20~45 мм)	1,695 (+20~55 м)
Ширина	мм	593	600	759
Глубина	мм	360	600	879
Вес	кг	23	110	131
Диаметр фреоновых трубопроводов	мм(дюйм)	25.4(1")		
Диаметр водяного трубопровода	мм(дюйм)	-	25.4(1")	

Условия испытаний

		Температура воды	Наружная температура
Нагрев	условие 1	45°С выход / 40°С вход	7°С DB / 6°С WB
	условие 2	35°С выход / 30°С вход	
Охлаждение	условие 1	7°С выход / 12°С вход	35°С DB
	условие 2	18°С выход / 23°С вход	
Пропускная способность	40°С выход / 15°С вход		7°С DB / 6°С WB



MH-RG10

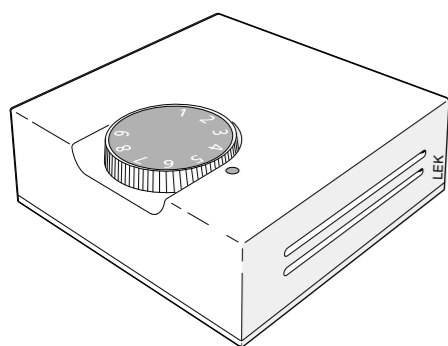

Датчик температуры комнатный.
Part No. MCD291A001

ACK22 для VCC22/ESV22
ACK28 для VCC28/ESV28

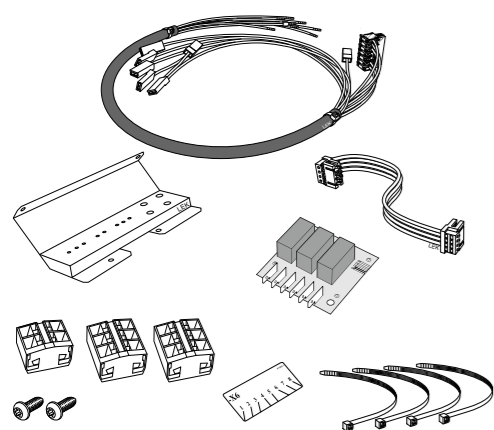

VCC22 для HMA100
VCC28 для HMS140

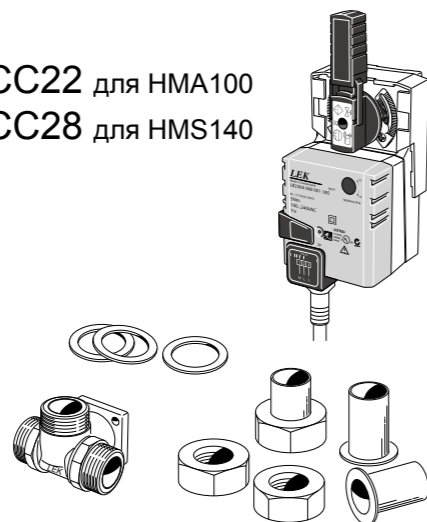

Реверсивный клапан для смены режима работы на нагрев и охлаждение.
Part No. MCD291A002(VCC22)
MCD291A005(VCC28)

ESV22 для HMA100
ESV28 для HMS140

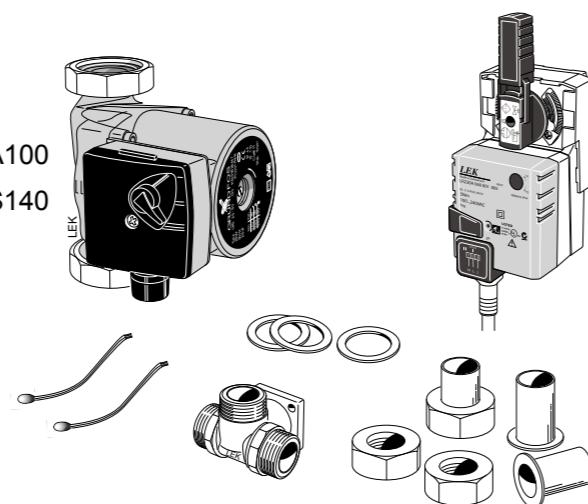

Набор дополнительных смесительных клапанов для регулирования температуры в режиме работы на нагрев.
Part No. MCD291A003(ESV22)
MCD291A006(ESV28)

Набор кабелей
Part No. MCD291A004(ACK22)
MCD291A007(ACK28)

Перед вводом в эксплуатацию

Для наиболее эффективной работы теплового насоса «Воздух–вода» внимательно ознакомьтесь с руководством по использованию.

Место для монтажа

Не устанавливайте тепловой насос в местах, где может произойти утечка легко воспламеняющегося газа или в местах с возможным искрением. Держите дальше от мест, где может образовываться, протекать или скапливаться легко воспламеняющийся газ, либо от мест, содержащих углеродное волокно, в силу опасности возникновения пожара.

Монтаж

Монтаж должен осуществляться в соответствии с установленными нормами и стандартами. Действующее законодательство требует контроля качества монтажа перед вводом в эксплуатацию. Контроль должен осуществляться квалифицированным специалистом, показания испытания должны быть внесены в протокол.

Неправильно выполненный монтаж может привести к утечке воды, удару электрическим током, пожару и другим серьезным повреждениям. Убедитесь, что внутренний и наружный блоки надежно смонтированы и закреплены на стабильной основе.

Системы управления и контроля

Индивидуальное управление и контроль	108
SUPERLINK II	110
Центральные консоли	111
Системы удаленного мониторинга	113

Простой сенсорный пульт управления

Современная сенсорная панель управления с ЖК-дисплеем

RC-EX1A



Пуск / Стоп

Режим повышенной производительности

Кондиционер в течение 15 мин. работает с максимальной производительностью:
 •увеличивает частоту вращения двигателя компрессора;
 •увеличивает обрабатываемый объем воздуха.

Режим энергосбережения

•изменяет заданную температуру:
 +28 °С – в режиме охлаждения,
 +22 °С – в режиме нагрева и
 +25 °С – в автоматическом режиме;
 •корректирует работу в зависимости от наружной температуры.

Простая настройка всего одним нажатием

Основные операции

Все управление осуществляется прикосновениями к сенсорному дисплею

Экран выбора режима работы



Необходимый режим работы выбирается прикосновением к этой кнопке.

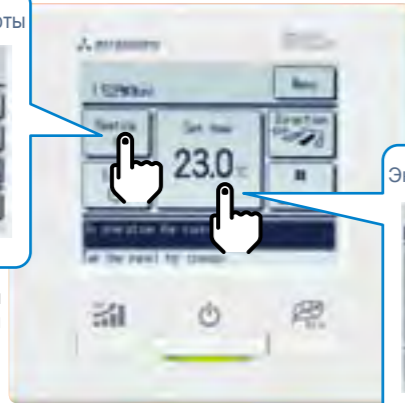

Экран установки температуры

Вы можете выбрать необходимую температуру нажатием ▲ ▼ кнопок.

Режим работы

- ☀ Охлаждение
- ☁ Обдув
- 💧 Осушение
- ☀ Нагрев
- 🔄 Авто

Сервисные функции

- Индикация кодов ошибок.
- Индикация рабочих параметров.
- Индикация даты следующего сервисного обслуживания.
- Индикация контактных данных продавца.
- USB – порт (mini-B).

Удобный интерфейс

- Панель управления снабжена сверхчувствительным сенсором.
- Простое управление – всего 3 кнопки.

Высокая информативность

- Большой ЖК дисплей (3,8 дюйма).
- Функция подсветки дисплея.
- Многоязычное меню.

Основные функции

Функции энергосбережения

- Таймер сна
- Ограничение пиковой мощности
- Автоматическое изменение установок температуры
- Недельный таймер
- Таймер ВКЛ/ВЫКЛ в определенное время
- Таймер ВКЛ/ВЫКЛ через определенное время

Функции управления

- Установка контрастности экрана
- Настройка яркости подсветки
- Значок фильтра
- Озвучивание событий
- Тихий режим наружного блока
- Настройка летнего времени.
- Режим «Никого нет дома».
- Индикация температуры на улице и в помещении.
- Индикация подготовки режима обогрева.
- Индикация автоматически выбранного режима (охлаждение/обогрев).
- Индикация режима разморозки.
- Индикация температуры в градусах Цельсия или Фаренгейта.
- Режим администратора.
- Установка имени помещения.
- Ротация и резервирование.

Функции комфорта

- Индивидуальное управление жалюзи.
- Режим высокой мощности.
- Включение/выключение внешней вентиляции.
- Режим прогрева.
- Автоматическая скорость вентилятора.
- Точность задания температуры 0,5°C.

Индивидуальный контроль

Проводной пульт управления с недельный таймером (опция)

RC-E5



Пульт RC-E5 предоставляет широкий доступ к техническим и сервисным данным, которые можно отобразить на ЖК-дисплее.

Счетчики времени работы

RC-E5 сохраняет информацию о состоянии системы при сбоях и индицирует ошибки на ЖК-дисплее. Есть возможность просмотра общего числа часов работы кондиционера и компрессора с момента введения системы в эксплуатацию.

Температура в помещении контролируется датчиком на пульте управления

Датчик расположен в верхней части пульта управления за решеткой крышки. Это позволяет увеличить чувствительность датчика, что обеспечивает более точную работу.



Изменяемые пределы температурных диапазонов

RC-E5 позволяет индивидуально задавать верхний и нижний пределы температурных диапазонов. Это дает возможность снизить вероятность избыточного нагрева или охлаждения и, в итоге сэкономить средства, затрачиваемые на электроэнергию.

Изменяемые пределы температурных диапазонов	
Верхний	20~30°C (для эффективной работы в режиме нагрева)
Нижний	18~26°C (для эффективной работы без нагрева)

Недельный таймер – стандартная функция

В число стандартных функций пульта RC-E5 входит недельный таймер, который позволяет задавать недельный график работы кондиционера. Есть возможность программирования до четырех моментов запуска/остановки в день. Также возможно программирование температуры.

Работа таймера

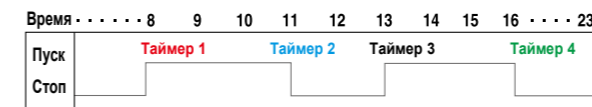

Простой пульт управления (опция)

RCH-E3 (проводной)



Удобен для применения в гостиничных номерах. Количество функций ограничено самыми необходимыми (включение/выключение, режим, заданная температура, скорость вентилятора). Этот пульт очень прост в использовании.

До 16 блоков

Выбирая индивидуальный номер на пульте, можно управлять 16 блоками.

Автоматический РЕСТАРТ

Кондиционер автоматически запускается как при включении питания, так и после сбоя в сети питания.

•RCH-E3 не применяется для системы (индивидуального) управления лопаткой.
 •Когда RCH-E3 используется, установка скорости вентилятора может быть установлена в 3 положения (Hi-Me-Lo).

Выносной датчик (опция)

SC-TNB-E3

В случае, если температурные датчики внутренних блоков или пульта дистанционного управления недостаточно точно измеряют температуру в помещении, а также если не используются отдельные пульты ДУ для каждой комнаты (например, при использовании центральной системы управления), следует установить термисторы SC-TNB-E3 в соответствующих местах помещений.



Проводной пульт управления для бытовых кондиционеров (опция)

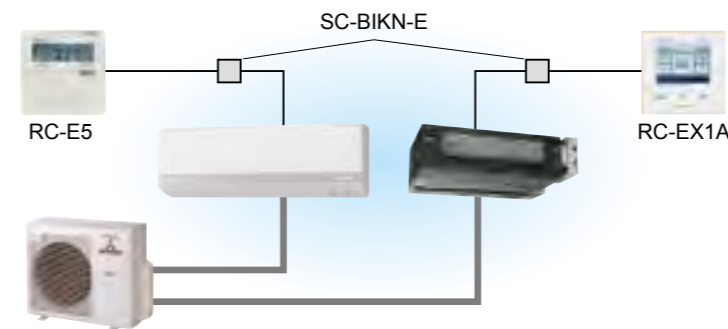

Модель	Интерфейс	Пульт управления
SRK63/71HE-S1	не требуется	RC-E1R
SRK20~60ZMX-S SRK63/71/80ZM-S SRK20~50ZM-S SRF25/35/50ZMX-S SRR25/35/50/60ZJ-S	SC-BIKN-E	RC-E5 RC-EX1A
FDTC25~60VF FDUM50VF FDEN50VF	не требуется	

Беспроводные пульты управления (опция)

Для беспроводного управления вставьте ИК приемник в угол панели.

RCN-T-36W-E (FDT), RCN-TW-E, RCN-TS-E, RCN-K-E, RCN-K71-E, RCN-E-E, RCN-FW-E, RCN-KIT3-E



•Беспроводной пульт управления не применяется для системы (индивидуального) управления лопаткой.
 •Когда беспроводной пульт управления используется, установка скорости вентилятора может быть установлена в 3 положения (Hi-Me-Lo).

SUPERLINK II

Высокотехнологичная и в тоже время легко монтируемая линия связи Superlink-II является для владельцев и пользователей зданий универсальным средством управления, а для монтажников и инженеров – незаменимым инструментом, облегчающим ввод оборудования в эксплуатацию и его последующее обслуживание. Сети Superlink-II строятся на основе неполярных 2-проводных линий.

Superlink-II является системой высокоскоростной передачи данных, которая позволяет объединять в сеть до 128 внутренних блоков и 32 наружных. MHI предлагает большой выбор конфигураций сетей Superlink-II с возможностью подключения как к новым, так и к уже существующим системам управления зданиями. Существует также возможность подключения отдельных систем MHI к сетям Superlink-II с помощью шлюза SC-ADNA-E. Так же имеется возможность подключения ПВУ, очистителей воздуха и прочего оборудования с помощью шлюза SC-GIFN-E.

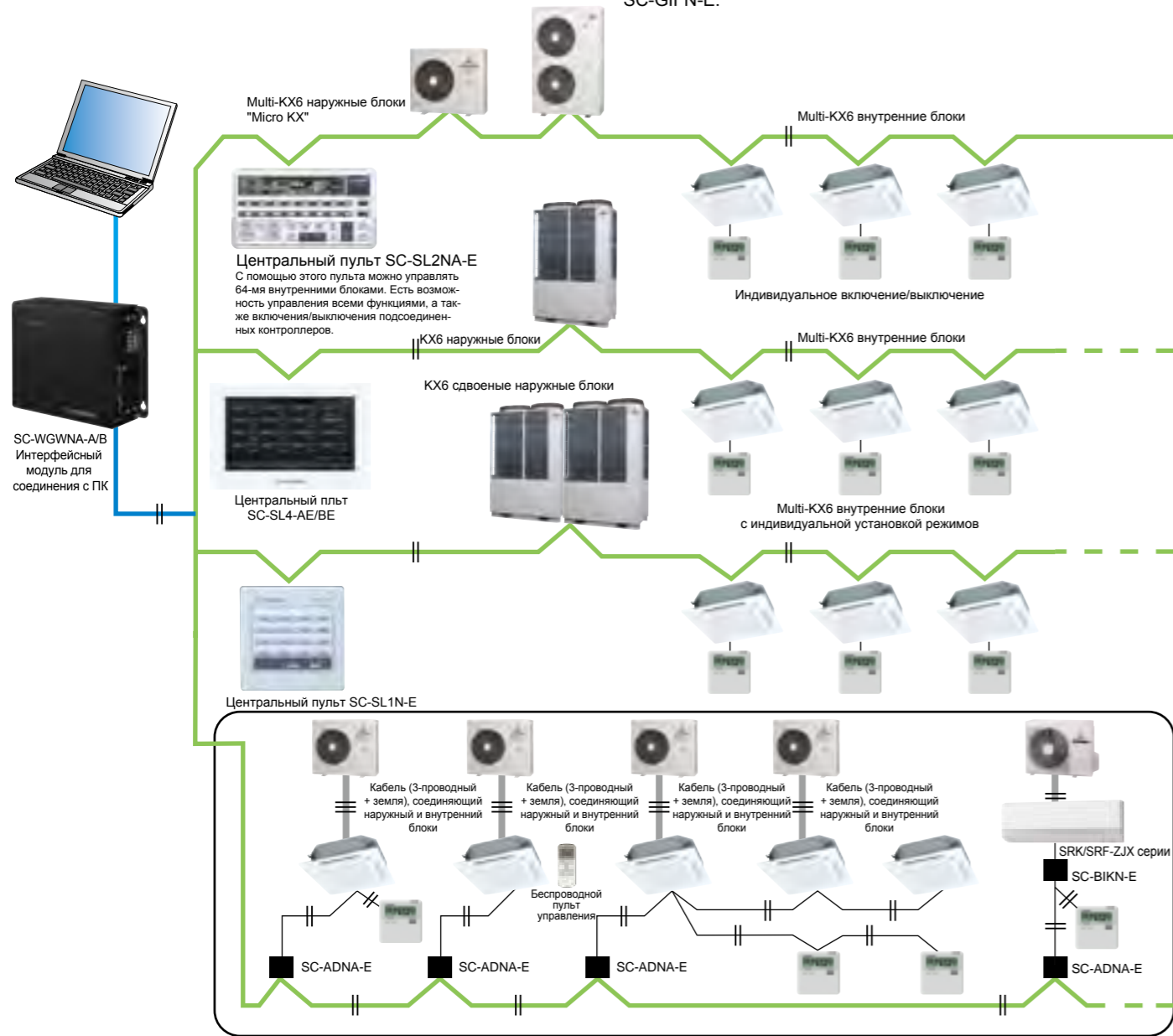

SC-GIFN-E Интерфейс управления устройствами

- Подключаемые устройства ПВУ, очистители воздуха и пр.
- Используя SC-GIFN-E с центральной консолью типа SC-SL1N-E, SC-SL2NA-E и SC-SL4-AE/BE, вы можете запустить - остановить, управлять и контролировать работу устройств.

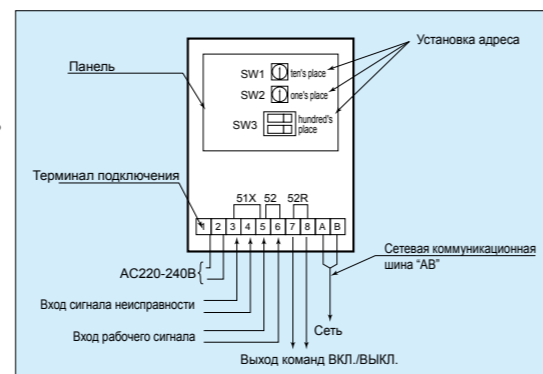

Центральные консоли

SC-SL1N-E

Индивидуальный или одновременный запуск/остановка до 16 внутренних блоков

- SC-SL1N-E подсоединяется к сети Superlink-II с помощью 2-проводных неполярных линий (соединение типа 'AB').
- Позволяет индивидуально запускать/останавливать до 16-ти блоков с помощью 16-ти кнопок.
- Работающие и требующие обслуживания блоки или группы индицируются светодиодами.
- Кнопка, управляющая одновременным запуском/остановкой всех блоков.
- Сеть Superlink-II могут быть включены до 12-ти пультов SC-SL1N-E (объединяющую до 16-ти внутренних блоков).
- При сбое в сети питания SC-SL1N-E возобновит работу системы в действовавшем до сбоя режиме, как только питание будет восстановлено.



Описание		Центральный пульт управления SC-SL1N-E
Наименование	SC-SL1N-E	
Обслуживаемые модели	Super Link совместимые внутренние блоки	
Внешняя температура	0 ~ 40°C	
Электропитание	1 фаза, AC 230 В, 50/60 Гц	
Энергопотребление	1.7 Вт	
Габариты (ВхШхГ)	120мм x 120мм x 15 (+62)мм ⁽²⁾	
Вес нетто	1 кг	
Макс. число подкл. блоков	16 блоков	
Ввод	SL (Super Link) вх. сигнал	1 система
	Вход внешнего таймера	Импульсный контакт (Откр.-закр.: Пуск, Закр.-Откр.: Стоп)

- (1) Для того чтобы входной сигнал передавался на плату, необходимо использовать реле 12В с максимальным током 4 мА или меньше.
- (2) +62 обозначает встраиваемый размер.
- (3) Когда соединяемая сеть строится на основе предыдущего Super Link, необходимо установить переключатель SW2-3 в положение ВКЛ. (Заводская установка ВЫКЛ.)

SC-SL2NA-E

Централизованное управление максимум 64 внутренними блоками. Недельный таймер – в числе стандартных функций

- SC-SL2N-E подключается к сети Superlink-II с помощью 2-проводных неполярных линий (соединение типа 'AB').
- Позволяет индивидуально запускать/останавливать до 16-ти групп (в каждой группе может быть до 4х блоков).
- Кроме того, консоль отображает коды ошибок и управляет следующими параметрами отдельных блоков, групп или всей системы: режим работы, заданная температура, температура возвратного воздуха, положение заслонки.
- Номера работающих или требующих обслуживания блоков или групп отображаются на ЖК-дисплее.
- Кнопка, управляющая одновременным запуском/остановкой всех блоков.
- При сбое в сети питания SC-SL2N-E возобновит работу системы в действовавшем до сбоя режиме, как только питание будет восстановлено.



SC-SL2N-E можно подключить к внешнему таймеру для осуществления периодических запусков/остановки блоков.

Максимальное число пультов SC-SL1N-E и SC-SL2N-E в сети указано в таблице ниже.

Тип пульта		Центральный пульт управления SC-SL2N-E
Наименование	SC-SL2N-E	
Обслуживаемые модели	Super Link совместимые внутренние блоки	
Внешняя температура	0~40°C	
Электропитание	1 фаза, 100 ~ 240 В, 50/60 Гц	
Энергопотребление	7 Вт	
Габариты (ВхШхГ)	120мм x 215мм x 25 (+35)мм ⁽⁴⁾	
Вес нетто	1 кг	
Макс. число присоединяемых внутр. блоков	Новый SL: Макс. 64 блока, пред. SL: Макс. 48 блоков	
Ввод	Внешний таймер	Импульсный сигнал (Откр.-закр.: Пуск, Закр.-Откр.: Стоп)
	Сигнал аварии ⁽²⁾	Сухой контакт (Закр.; принудительная остановка)
	Управляющий сигнал	Сухой контакт (Закр.; принудительная остановка)
Вывод	Вывод данных	Откр., если все внутренние блоки остановлены; Закр., если работает хотя бы один внутр. блок
	Вывод ошибки	Откр., если все внутренние блоки в порядке; Закр., если один или несколько блоков неисправны

- (1) Некоторые функции могут не использоваться в зависимости от внутреннего модуля блока.
- (2) Для того чтобы входной сигнал передавался на плату, необходимо использовать реле 12В с максимальным током 10 мА или меньше.
- (3) Даже если устройство обесточено в течении 2х минут, то выходное напряжение сохранится.
- (4) Размер +35 означает встраиваемый размер.
- (5) Когда сетевое соединение основано на предыдущей версии SUPERLINK необходимо установить переключатель SW5 в положение ВЫКЛ (заводская установка ВКЛ).

Центральные консоли

SC-SL4-AE/BE

MHI представляет центральную консоль с 9-дюймовым интерактивным ЖК-экраном SC-SL4-AE/BE. Он позволяет производить мониторинг, составлять расписание работы и осуществлять сервисные функции для 128 внутренних блоков. Внутренние блоки могут управляться, работать по расписанию и осуществлять мониторинг индивидуально как группами, так и набором групп со следующими функциями:

Контроль	Мониторинг	Расписание	Обслуживание
Старт/Стоп	Состояние работы	Годовое расписание	Параметры блока
Режим	Режим	Недельное расписание	Параметры группы
Установка температуры	Установленная темп.	Дневное расписание	Параметры модуля
Разрешение/запрет операций	Комнатная темп.	Сезонное расписание	Установка даты и времени
Скорость вентилятора	Разрешение/запрет операций		История тревог
Направление потока	Скорость вращения компрессора		Потребление энергии за период
Сигнал замены фильтра	Скорость вращения компрессора		Суммарный расход энергии за время работы
Требования в обслуживании (3 шага)	Замена фильтра		Система контроля положения заслонок
Аварийная остановка	Обслуживание (1, 2 или резерв) Наружная температура		Мониторинг рабочих параметров Сохранение логов

Настройки расписания

Возможно настроить расписание работы для каждой группы кондиционеров (до 16-и программ в течении дня).



Годовое расписание.

Возможно настроить расписание работы в течении года. Будни, выходные, праздники (до 2-х дней) могут быть внесены в календарь.



Журнал аварий

Сохранение до 300 записей об авариях. Данный журнал возможно выгрузить на USB носитель в формате CSV.

Увеличенный экран

Размер экрана увеличен с 7 до 9 дюймов



9 дюймовый LCD

Журнал времени работы

Благодаря журналу появилась возможность просмотра суммарного времени работы в различных режимах работы оборудования.



Наименование	SC-SL4-AE/SC-SL4-BE	
Внешняя температура	0 ~ 40 °C	
Электропитание	1 фаза 100-240 В 50/60 Гц	
Потребление энергии	18 Вт	
Габариты (В x Ш x Г)	172 мм x 250 мм x 23 (+70) мм	
Вес нетто	2.0 кг	
Количество подключаемых наруж. блоков	до 128 блоков	
ЖК монитор	Цветной LCD, 9 дюймов, широкоформатный	
Вход	SL (Superlink) входные сигналы	1 система SUPERLINK2
	Счетчик Вт/ч импульсн. входа*	Ширина импульсов 100мс или более
	Вход сигн. аварийной остановки*	Сухой контакт (закр., принудит. останов.)
	Вход сигнала обслуживания*	Сухой контакт (закр., принудит. останов.)
Выход	Выход режима	Сухой контакт
	Выход ошибки	При полной остановке: открыто. Если один блок работает: закрыто Сухой контакт Нормальный: закрыто. Если один блок аварийный: открыто

*Напряжение питания потоянного тока 12 В (10 мА) на приемной части. Расчет потребления этого блока основывается на международном стандарте OIML.



Принципиальная схема

Внутренние блоки: 128 блоков

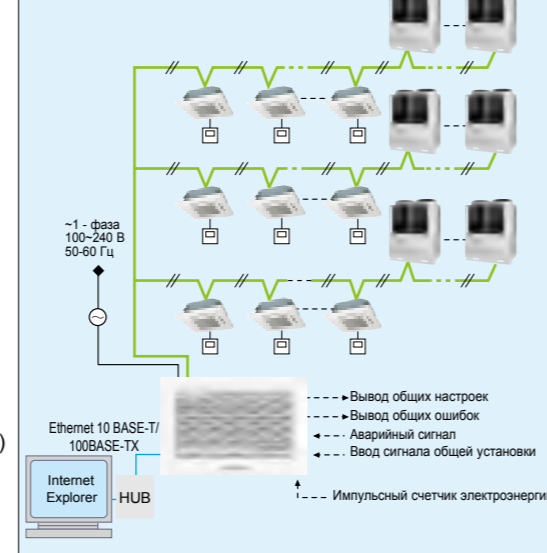

Требования к ПК: Windows Vista или Windows 7, 8.1
Рекомендованное разрешение монитора: 1280 x 1024 или более.
Требования к Web-браузеру: Internet Explorer 9, 11

Функция включения подложки

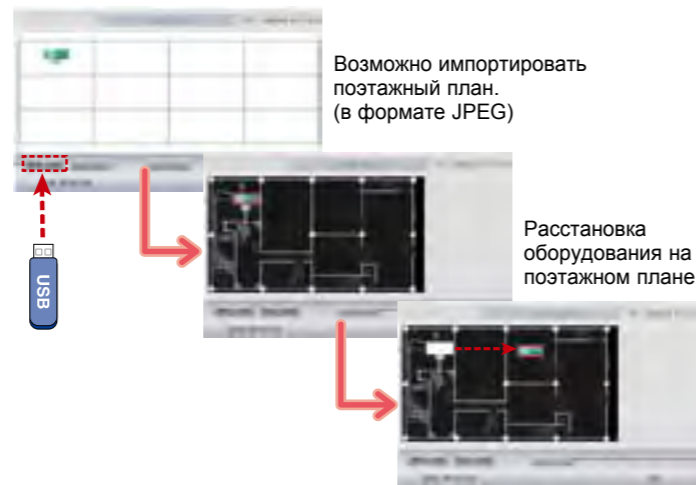

Возможно импортировать поэтажный план. (в формате JPEG)

Расстановка оборудования на поэтажном плане.

Управление с ПК SC-WGWNB-A/SC-WGWNB-B (Web шлюз)

(SC-WGWNB-B имеет функцию расчета потребляемой электроэнергии)

Контроль и управление до 96 групп (64 внутренних блока x 2 системы Superlink-II) через компьютерную сеть с помощью Superlink через WEB-Интерфейс. Простой монтаж без специального программного обеспечения, работает через Интернет. Экономичный встроенный процессор и компактное съемное запоминающее устройство обеспечивают большой объем памяти с высокой надежностью (нет движущихся частей таких как вентилятор ПК и т.д.). Благодаря функции фильтрующей адреса IP, устройство ограничивает количество пользователей, имеющих доступ к системе, при этом происходит трехуровневая проверка степени доступа пользователя, что гарантирует безопасность.

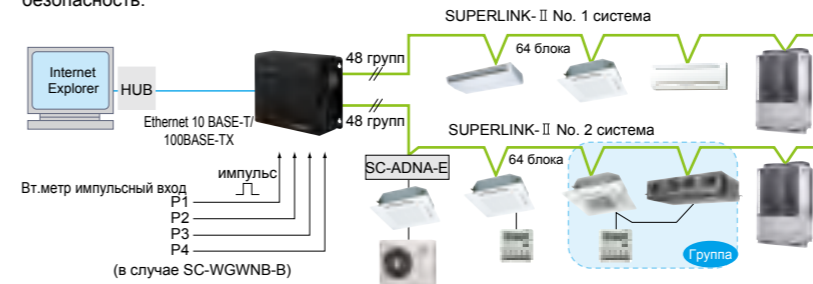

По предварительному заказу



Требуются дополнительные расходы на обслуживание и т.д. Проконсультируйтесь у дилера по поводу использования данного шлюза.

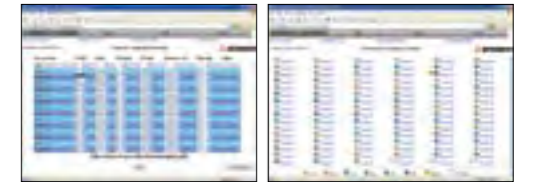

Требования к ПК: Не ранее Windows 2000
Рекомендованное разрешение монитора: 1024x768
Требования к Web-браузеру: Internet explorer 6.0 или более поздняя версия

Интеграция с BMS

SC-BGWNA256-A/B, SC-BGWNA-A/B (BACnet протокол)

(SC-BGWNA-B/BGWNA256-B имеет функцию расчета потребляемой электроэнергии)

Интерфейс SC-BGW-NA системы Superlink-II для соединения с протоколом BACnet. Контроль и управление до 96 групп (64 внутренних блока x 2 системы Superlink-II) может быть интегрирована в централизованную систему BMS здания. В случае использования SC-BGWNA256 количество блоков увеличивается до 256.

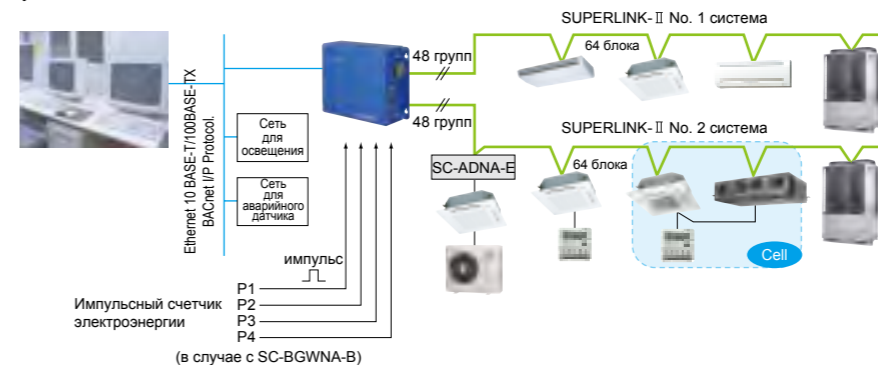

По предварительному заказу



Требуются дополнительные расходы на обслуживание и т.д. В случае SC-BGWNA256-B/SC-BGWNA-B требуется проверка квалифицированным персоналом расчета расходов на электроэнергию перед введением в эксплуатацию. Пожалуйста, проконсультируйтесь у Вашего дилера по поводу использования данного шлюза.

SC-LGWNA-A (LonWorks протокол)

Интерфейс SC-BGW-A системы Superlink-II для соединения с протоколом LonWorks. Контроль и управление до 96 групп (64 внутренних блока x 2 системы Superlink-II), может быть интегрирована в централизованную систему BMS здания.

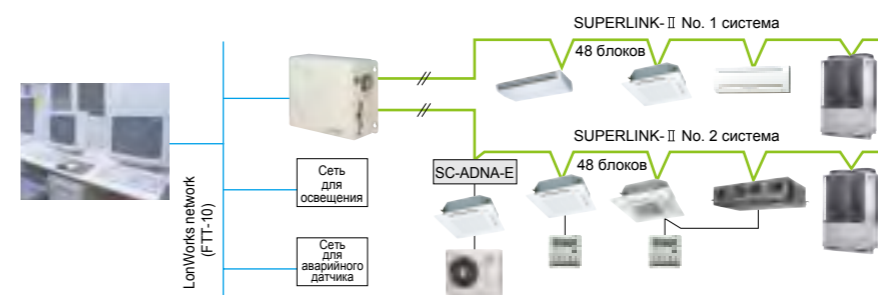

По предварительному заказу



Требуются дополнительные расходы на обслуживание и т.д. Пожалуйста, проконсультируйтесь у Вашего дилера по поводу использования данного шлюза.

INTESIS BMS интерфейс для кондиционеров MHI

Интеграция кондиционеров MHI в систему KNX по протоколу Superlink

MH-AC-KNX-48

(Макс. 48 внутренних блоков / Superlink I и II)

MH-AC-KNX-128

(Макс. 128 внутренних блоков / Superlink-II)

ИНТЕГРИРОВАННЫЙ ШЛЮЗ

- Мониторинг и управление.
- Прочная и надежная аппаратная часть.
- Прямое подключение к KNX TP-1 BUS.
- Независимое управление системой.
- Напряжение: 230 В, 50/60 Гц.
- Возможность настенной установки.



Интеграция кондиционеров MHI в систему MODBUS по протоколу Superlink

MH-AC-MBS-48

(Макс. 48 внутренних блоков / Superlink-I и II)

MH-AC-MBS-128

(Макс. 128 внутренних блоков / Superlink-II)

ИНТЕГРИРОВАННЫЙ ШЛЮЗ

- Мониторинг и управление.
- Прочная и надежная аппаратная часть.
- Modbus TCP или Modbus RTU RS-485/RS-232.
- Независимое управление системой.
- Напряжение: 230 В, 50/60 Гц.
- Возможность настенной установки.

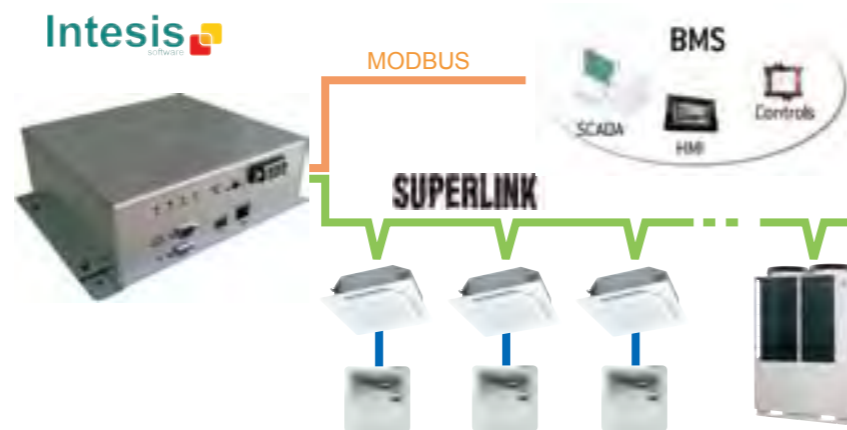

Интеграция серии кондиционеров MHI в систему KNX

MH-RC-KNX-1i



- Протокол: KNX TP-1 bus.
- Габариты: 71 x 71 x 27 мм.
- Дополнительный источник питания: не нужен.

Пример : Шлюз установлен как основной



Пример : Шлюз установлен как подчиненный



INTESIS BMS интерфейс для кондиционеров MHI

Интеграция серии кондиционеров MHI в систему Modbus

MH-RC-MBS-1



- Протокол : Modbus RTU (RS-485)
- Габариты: 93 x 53 x 58 мм.
- Дополнительный источник питания: не нужен.

Пример : Шлюз установлен как основной

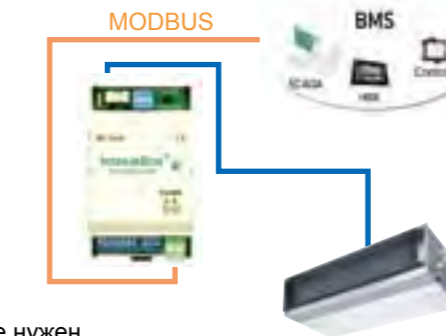

Пример : Шлюз установлен как подчиненный

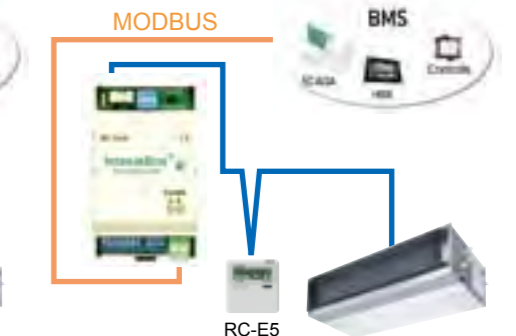

Интеграция серии кондиционеров MHI в систему EnOcean

MH-RC-ENO-1i/1iC



- Протокол: EnOcean
1i : 868МГц@EU
1iC : 315МГц@USA, ASIA
- Габариты: 100 x 70 x 28 мм.
- Дополнительный источник питания: не нужен.

Пример : Шлюз установлен как основной



Пример : Шлюз установлен как подчиненный



IntesisHome для кондиционеров MHI

Управление HVAC с помощью смартфонов через сеть интернет

IntesisHome наиболее продвинутое решение для удаленного контроля системы кондиционирования с помощью разного рода мобильных устройств, таких как смартфоны, планшеты и ПК.

- Блоки кондиционирования управляются с web-страницы или с использованием iOS или Android приложений.
- Беспроводное (WI-FI) устройство установлено в каждом блоке, управляет кондиционером MHI.
- Управление системой производится через облачный сервер IntesisHome.

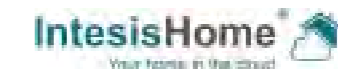

IntesisHome устройство **MH-RC-WIFI-1**

Универсальное IntesisHome устройство **IS-IR-WIFI-1**



СОСТАВ INTESIS HOME

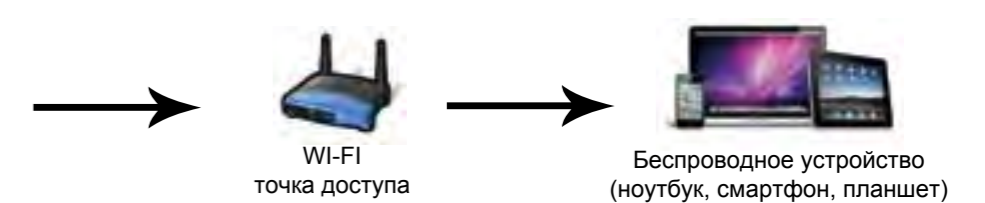

Прочтите перед началом использования!

Обогрев

Указанные в каталоге показатели теплопроизводительности (кВт) получены при температуре наружного воздуха +7°C и температуре внутреннего воздуха +20°C, в соответствии со стандартами ISO. По мере понижения температуры наружного воздуха показатель теплопроизводительности падает. В случае уменьшения теплопроизводительности при снижении температуры наружного воздуха, если температура наружного воздуха слишком низкая и теплопроизводительность недостаточна, для обогрева помещения следует применять другие источники тепла.

Уровень шума

Уровень шума представляет собой значения по шкале А, измеренные в безэховой камере, в соответствии со стандартами ISO. При фактической установке эти показатели обычно выше, чем указанные в каталоге из-за окружающего шума и эха. Это следует учитывать при монтаже.

Использование кондиционера в помещениях с опасностью образования жировых отложений

Не рекомендуется устанавливать блоки в помещениях, где есть вероятность отложения жира на блоке, например, в кухнях или цехах. Накапливающийся на теплообменнике жир значительно снижает его производительность; может привести к запотеванию, а также деформации и поломке пластмассовых частей кондиционера.

Использование кондиционера в помещениях с опасностью распространения кислоты или щелочи

Если блок установлен в местности с кислотной атмосферой, например, возле горячих серных источников или в местности со щелочной атмосферой, в том числе с содержанием аммиака или хлорида кальция, в местах, где сток из теплообменника всасывается в кондиционер, или на побережье, где дуют соленые ветры и т.д., существует опасность коррозии решетки наружного блока или теплообменника. При покупке кондиционера для эксплуатации в местах с необычной атмосферой проконсультируйтесь с продавцом.

Использование кондиционера в помещениях с высокими потолками

В помещениях с высокими потолками следует устанавливать циркулятор для улучшения обогрева и распределения воздушного потока при обогреве.

⚠ Меры предосторожности

Назначение кондиционера

Оборудование, представленное в данном каталоге, предназначено для комфортного кондиционирования жилых и офисных помещений. Не рекомендуется использовать данное оборудование для систем кондиционирования воздуха помещений, предназначенных для хранения продуктов питания, растений и содержания животных, в помещениях серверных и центров обработки данных, в помещениях, где находится высокоточное оборудование, ценные предметы искусства и т.п. Запрещено использовать данное оборудование для систем кондиционирования воздуха автомобилей и водного транспорта. Попадание влаги во внутренние электрические части оборудования может привести к короткому замыканию.

Перед использованием

Перед началом эксплуатации кондиционера обязательно внимательно прочтите "Инструкцию по эксплуатации".

Утечка хладагента

Используемый в кондиционере для жилых помещений хладагент (R410A) не токсичен и не горюч.

Однако, с учетом условий, возникающих при утечке хладагента в помещении, в небольших помещениях, где допустимый уровень может быть превышен, следует принять меры для устранения последствий утечки хладагента. Установите вентиляционные устройства и т.п.

Использование кондиционера в местностях с возможными снегопадами

При установке наружного блока кондиционера в местностях, где возможны снегопады, следует принять следующие меры:

- Защита от снега
Установите на наружный блок специальную защиту, чтобы снег не мешал попаданию воздуха в блок и не замораживал его.
- Снежные сугробы
В местностях, где возможны сильные снегопады, снежные сугробы могут заблокировать поступление воздуха в наружный блок кондиционера. Поэтому рекомендуется устанавливать наружные блоки на опорах, на 500 мм выше возможного уровня снега.

Автоматическое размораживание

В условиях низкой температуры и высокой влажности возможно обморожение теплообменника наружного блока. Если при этом продолжать эксплуатацию кондиционера, то его теплопроизводительность может снизиться.

Функция автоматического размораживания кондиционера устраняет наледь. После нагрева в течение 3-10 минут кондиционер прекратит работу и лед растает. После размораживания кондиционер снова будет подавать теплый воздух.

Обслуживание кондиционера

После эксплуатации кондиционера в течение нескольких сезонов внутри него накапливается грязь. Мы рекомендуем не только проводить обычное техобслуживание, но и заключить контракт на техобслуживание с квалифицированным специалистом.

Установка

Кондиционер должен устанавливать только официальный дилер. Неправильная установка может повлечь за собой утечку воды, травмы от электрического тока и пожар.

Убедитесь, что наружный блок установлен надежно. Блок должен быть закреплен на устойчивом основании.

Место для установки

Нельзя устанавливать кондиционер в местах, где может произойти утечка горючего газа или там где образуются искры.

Установка кондиционера в местах, где может образовываться, протекать или накапливаться горючий газ или присутствуют углеродные волокна, может привести к пожару.



Certified ISO 9001



BIWAJIMA PLANT
Mitsubishi Heavy Industries, Ltd.
Air-conditioning & Refrigeration Systems Headquarters



MITSUBISHI HEAVY INDUSTRIES-
MAHAJAK AIR CONDITIONERS CO., LTD.



Mitsubishi Heavy
Industries-Haier (Qingdao)
Air-conditioners Co., Ltd.

Certified ISO 14001



BIWAJIMA PLANT
Mitsubishi Heavy Industries, Ltd.
Air-conditioning & Refrigeration Systems Headquarters



MITSUBISHI HEAVY INDUSTRIES-
MAHAJAK AIR CONDITIONERS CO. LTD.



Mitsubishi Heavy
Industries-Haier (Qingdao)
Air-conditioners Co., Ltd.

