

USER'S MANUAL



AIR-CONDITIONER

ENGLISH

MANUEL DE L'UTILISATEUR

CLIMATISEUR

FRANÇAIS

ANWENDERHANDBUCH

KLIMAGERÄT

DEUTSCH

ISTRUZIONI PER L'USO

CONDIZIONATORE D'ARIA

ITALIANO

MANUAL DEL PROPIETARIO

ACONDICIONADOR DE AIRE

ESPAÑOL

GEBRUIKERSHANDLEIDING

AIRCONDITIONING

NERLANDS

MANUAL DO UTILIZADOR

APARELHO DE AR CONDICIONADO

PORTUGUÊS

ΟΔΗΓΙΕΣ ΧΡΗΣΗΣ

ΚΛΙΜΑΤΙΣΤΙΚΟ

ΕΛΛΗΝΙΚΑ

РУКОВОДСТВО ПО ЭКСПЛУАТАЦИИ

ΚΟΝΔΙΤΙΟΝΕΡ ΒΟΖΔΥΧΑ

РУССКИЙ

KULLANIM KILAVUZU

SPLİT KLİMA

TÜRKÇE

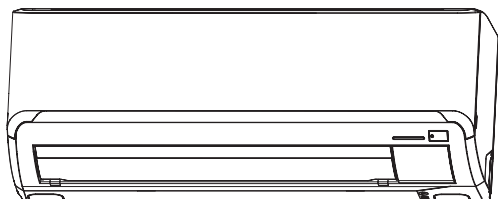

SRK20ZM-S
SRK25ZM-S
SRK35ZM-S
SRK50ZM-S



This air conditioner complies with **EMC** Directive 2004/108/EC, LV Directive 2006/95/EC.

Ce climatiseur est conforme à la Directive **EMC**:2004/108/EC, LV Directive 2006/95/EC.

Dieses Klimagerät erfüllt die **EMC** Direktiven 2004/108/EC, LV Direktiven 2006/95/EC.

Questo condizionatore d'aria è conforme alla Direttiva **EMC**:2004/108/EC, LV Direttiva 2006/95/EC.

Este acondicionador de aire cumple con la directiva **EMC**: 2004/108/EC, LV Directiva 2006/95/EC.

Deze airconditioner voldoet aan **EMC** Directive 2004/108/EC, LV Directive 2006/95/EC.

Este aparelho de ar condicionado está em conformidade com a Directiva **EMC** 2004/108/EC e a Directiva LV 2006/95/EC.

Αυτό το κλιματιστικό είναι σύμφωνο με τις προδιαγραφές της Οδηγίας **EMC** 2004/108/ΕΚ και της Οδηγίας LV 2006/95/ΕΚ.

RLA012A021B

Thank you for purchasing a MITSUBISHI HEAVY INDUSTRIES, LTD. Air-Conditioner. To get the best long-lasting performance, please read and follow this User's Manual carefully before using your air-conditioner. After reading, please store the Manual in a safe place and refer to it for operational questions or in the event of any irregularities.

This air-conditioner is intended for domestic use.

Do not vent R410A into the atmosphere: R410A is a fluorinated greenhouse gas, covered by the Kyoto Protocol with a Global Warming Potential (GWP) = 1975.

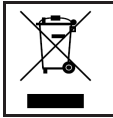

Your Air Conditioning product may be marked with this symbol. It means that waste electrical and electronic equipment (WEEE as in directive 2002/96/EC) should not be mixed with general household waste. Air conditioners should be treated at an authorized treatment facility for re-use, recycling and recovery and not be disposed of in the municipal waste stream. Please contact the installer or local authority for more information.



This symbol printed in the batteries attached to your Air Conditioning product is information for end-users according to the EU directive 2006/66/EC article 20 annex II. Batteries, at their end-of-life, should be disposed of separately from general household waste. If a chemical symbol is printed beneath the symbol shown above, this chemical symbol means that the batteries contain a heavy metal at a certain concentration. This will be indicated as follows: Hg:mercury(0.0005%), Cd:cadmium(0.002%), Pb:lead(0.004%) Please, dispose of batteries correctly at your local community waste collection or the recycling center.



The emission sound pressure level from each Indoor and Outdoor unit is under 70 dB(A).

contents

Safety precautions	2	OFF-TIMER operation	13
Name of each part and its function	4	ON-TIMER operation	14
Remote control handling	6	SLEEP TIMER + ON-TIMER operation	14
Operation failure with the remote control	6	ON-TIMER + OFF-TIMER operation	15
Temporary run operation	6	ALLERGEN CLEAR operation	15
Installing two air conditioners in the same room	7	WEEKLY TIMER operation	16
Child Lock	7	HIGH POWER/ECONOMY operation	20
Operation and display section for remote control	8	NIGHT SETBACK operation	21
Current time setting	9	SILENT operation	21
AUTO mode operation	9	SELF CLEAN operation	22
Temperature adjustment during AUTO	10	Auto restart function	22
FAN SPEED	10	Tips for effective operation	22
COOL/HEAT/DRY/FAN mode operation	11	Installation location setting	23
Air-conditioner operable temperature setting	11	Maintenance	24
Characteristics of HEAT mode operation	11	Proper installation	26
Airflow direction adjustment	12	Troubleshooting	26
3D AUTO operation	12	Notice	27
SLEEP TIMER operation	13	Contact your dealer	28
		About the Multiple Air-conditioner	28
		Self diagnosis function	29

Safety precautions

- Before starting to use the system, please read these “Safety precautions” carefully to ensure proper operation of the system.
- When you have read this instruction manual, please keep it without missing. If someone else takes over as operator, make certain that the manual is also passed on to the new operator.









 WARNING	Improper handling could lead to drastic result like death, serious injury, etc.
 CAUTION	Might pose a serious problem, depending on the circumstances.

Please observe these precautions with great care, since they are essential to your safety.







- Symbols which appear frequently in the text have the following meaning:

	Strictly prohibited		Observe instructions with great care		Provide proper earthing
---	----------------------------	---	---	---	--------------------------------

■ INSTALLATION PRECAUTIONS



 WARNING	
	<ul style="list-style-type: none"> • The system is for domestic, residential etc. use. If used in severer environments, such as an engineering workplace, the equipment may function poorly.
	<ul style="list-style-type: none"> • The system must be installed by your dealer or a qualified professional. It is not advisable to install the system by yourself, as faulty handling may cause leakage of water, electric shock or fire.
 CAUTION	
	<ul style="list-style-type: none"> • Do not install it where flammable gas may leak. Gas leaks may cause fire.
	<ul style="list-style-type: none"> • Depending on the place of installation, an earth leakage breaker may be necessary. If you do not install an earth leakage breaker, you may get an electric shock.
	<ul style="list-style-type: none"> • Make sure that the system has been properly earthed. Earth cables should never be connected to a gas pipe, water pipe, lightning conductor or telephone earth cable. Incorrect installation of the earth cable may produce an electric shock.
	<ul style="list-style-type: none"> • Make sure to install the drain hose properly so that all the water is drained out. Improper installation may lead to water drop in the room resulting in wet furniture.

■ OPERATION PRECAUTIONS

 WARNING	
	<ul style="list-style-type: none"> • Do not expose yourself to the cooling air for a long period. This could affect your physical condition and cause health problems. • Do not insert anything into the air inlet. This may cause injury, as the internal fan rotates at high speed.
	<ul style="list-style-type: none"> • Store the remote control out of reach of infants. Failure to observe this may result in the batteries being swallowed or other accidents.
	<ul style="list-style-type: none"> • The appliance is not intended for use by persons (including children) with reduced physical, sensory or mental capabilities, or lack of experience and knowledge, unless they have been given supervision or instruction concerning use of the appliance by a person responsible for their safety. Children should be supervised to ensure that they do not play with the appliance.
 CAUTION	
	<ul style="list-style-type: none"> • Only use approved fuses. Use of steel or copper wire instead of an approved fuse is strictly prohibited, as it may cause a break-down or fire. • Do not handle the switches with wet hands. This may cause an electric shock. • Do not swing from the indoor unit. If the indoor unit falls down, you may get injured.
	<ul style="list-style-type: none"> • Do not place a flammable insecticide or paint spray near the blower, nor spray it directly on the system. This may result in a fire. • You should not expose any combustion appliance directly to the air stream of the air-conditioner. The appliance may then work inadequately.



■ Safety precautions

⚠ CAUTION

	<ul style="list-style-type: none"> • Do not wash the air-conditioner with water. This could cause an electric shock. • The system should only be used for its original purpose and not for anything else like, for instance, preservation of food, plants or animals, precision devices or works of art. The system is only intended for use in ordinary domestic rooms. Any other use of the system may damage the quality of food, etc. • Do not place anything containing water, like vases, on top of the unit. Water entering the unit could damage the insulation and therefore cause an electric shock. • Do not install the system where the airflow direction is aimed directly at plants or animals. This will damage their health. • Do not sit on the outdoor unit nor put anything on it. If the unit falls down or things drop off it, people could get hurt. • After a long period of use, check the unit's support structure from time to time. If you do not repair any damage right away, the unit may fall down and cause personal injury. 	<ul style="list-style-type: none"> • Do not touch the aluminum fins on the air heat exchanger. It may result in injury. • Do not place household electrical appliances or household items under neath the indoor or outdoor units. Condensation falling from the unit may stain objects and cause accidents or electrical shock. • Do not operate the system without the air filter. It can cause malfunction of the system due to clogging of the heat exchanger. • Do not shut off the power supply immediately after stopping the operation. Wait at least 5 minutes, otherwise there is a risk of water leakage or breakdown. • Do not control the system with main power switch. It can cause fire or water leakage. In addition, the fan can start unexpectedly, which can cause personal injury.
	<ul style="list-style-type: none"> • If you operate the system together with a combustion appliance, you must regularly ventilate the indoor air. Insufficient ventilation may cause accidents due to oxygen deficiency. • Stand firmly on a stepladder or other stable object when removing the inlet panel and filters. Failure to observe this may result in injury through insecure objects toppling over. • When you clean the system, stop the unit and turn off the power supply. Never open the panel while the internal fan is rotating. 	<ul style="list-style-type: none"> • Do not place objects near the outdoor unit or allow leaves to gather around the unit. If there are objects or leaves around the outdoor unit, small animals may enter unit and contact electrical parts and may cause a break-down, smoke or fire. • Contact your dealer to clean inside the indoor unit, do not attempt to do by yourself. The use of a non-approved detergent or improper washing method may damage the unit's plastic components and cause leaks. Damage, smoke, or fire may also happen if the detergent comes in contact with electrical parts or the unit's motor. • Stop the unit and turn off the power if you hear thunder or there is a danger of lightning. It may damage the unit.

■ PRECAUTIONS FOR RELOCATION OR REPAIRS

⚠ WARNING

	<ul style="list-style-type: none"> • Do not perform any repairs or modifications by yourself. Consult the dealer if the unit requires repair. If you repair or modify the unit, it can cause water leaks, electric shocks or fire.
	<ul style="list-style-type: none"> • Consult your dealer for repairs. Wrong repairs could cause an electric shock, fire, etc. • In case the air-conditioner is relocated elsewhere, contact your dealer or a professional fitter. Faulty installation may cause water leakage, electric shock, fire, etc. • If you notice anything abnormal (smell of burning, etc.), stop the system, turn off the power supply and consult your dealer. Continued use of the system in abnormal circumstances may result in malfunctioning, electric shock, fire, etc. • If the air-conditioner fails to cool or warm the room, it may have a refrigerant leakage. Contact your dealer. If refrigerant needs to be added, check with your dealer for proper instructions. If the refrigerant comes in contact with the bare skin, it may cause cold injury. If the refrigerant gas is inhaled excessively, it may cause deterioration of nerve function like dizziness and headache, or deterioration of heart function like irregular heartbeat and heart palpitation temporarily. If refrigerant unexpectedly leaks from the unit onto a fan heater, stove, hotplate or other heat source, harmful gases could be generated.

Name of each part and its function

INDOOR UNIT

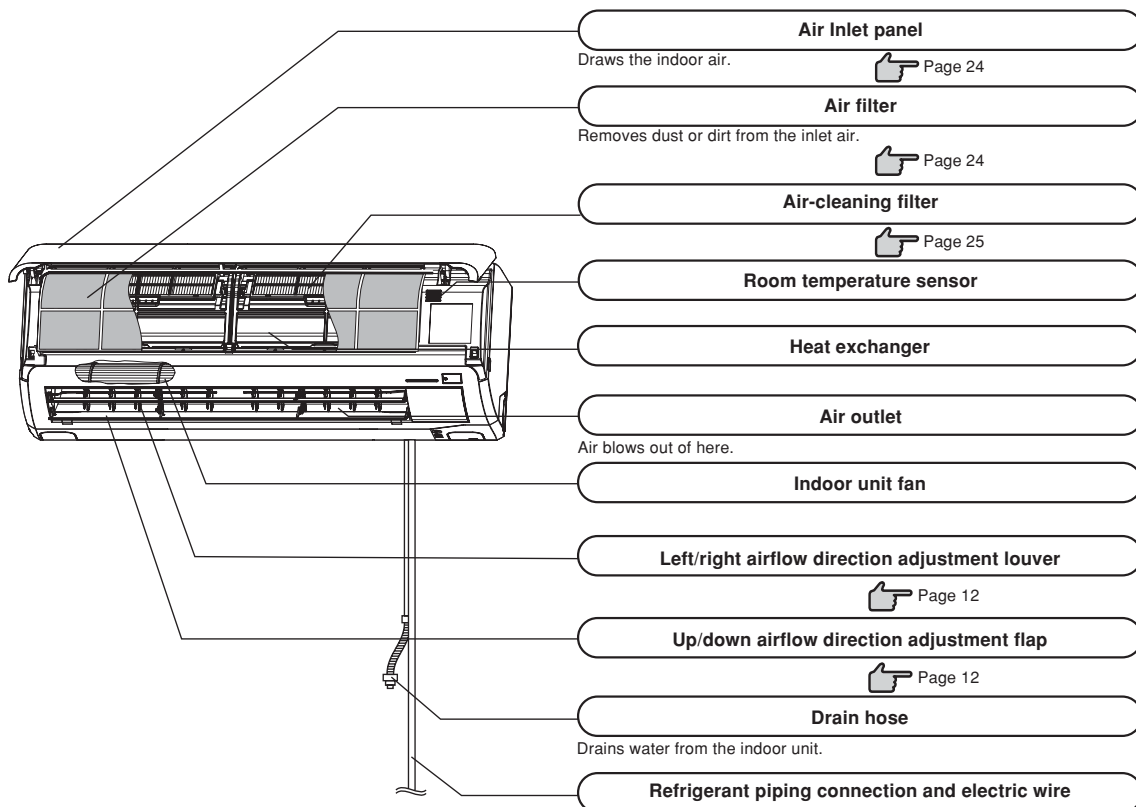

OUTDOOR UNIT

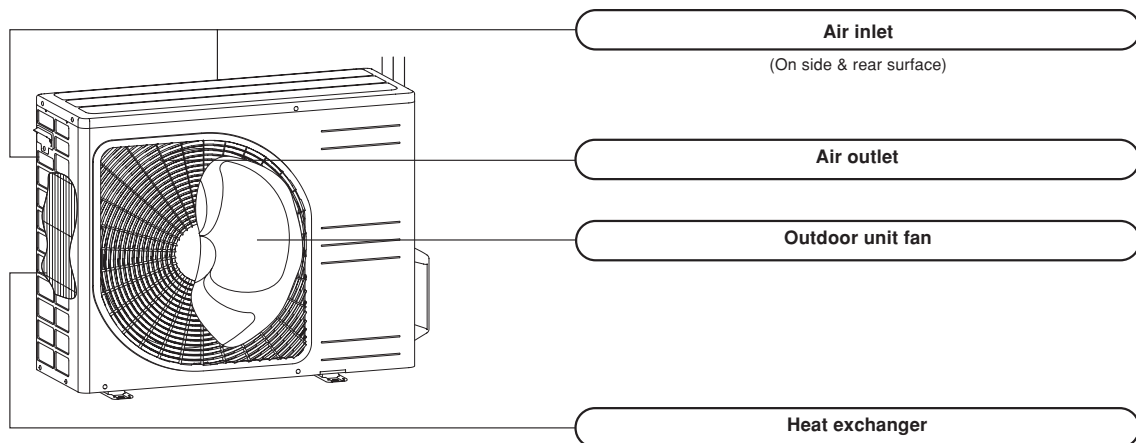

Name of each part and its function

Unit display section

Remote control signal receiver

Unit ON/OFF button

This button can be used for turning on/off the unit when remote control is not available.  Page 6

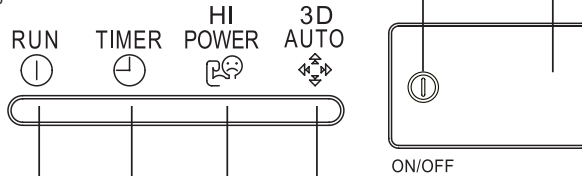

RUN (HOT KEEP) light (green)

- Illuminates during operation.
- Blinks when airflow stops due to the 'HOT KEEP', 'CLEAN operation' and 'operation mode invalid'.

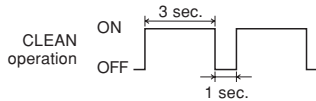
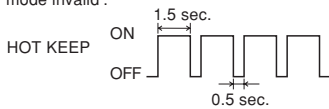

 Page 22

Operation mode invalid

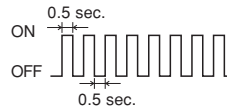

 Page 28

3D AUTO light (green)

Illuminates during 3D AUTO operation.

HI POWER light (green)

Illuminates during HIGH POWER operation.

TIMER light (yellow)

Illuminates during TIMER operation.

Accessories



Wireless remote control



Wireless remote control holder

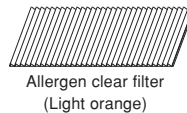

Allergen clear filter (Light orange)

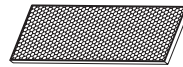

Photocatalytic washable deodorizing filter (Orange)

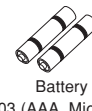

Battery (R03 (AAA, Micro) ×2)



Wood screw (Quantity:2) (for remote control holder mounting)

NOTE

• Buzzer sound for remote control

When preset temperature 24°C, automatic operation and automatic airflow are selected, the buzzer sound (PIPI) is produced. When turning off the air conditioner by pressing ON/OFF button (except CLEAN mode), the buzzer sound (PI) is produced. This function is useful for operating the air conditioner in the darkness.

Air flow setting



Preset temperature



Remote control handling

Replacing the batteries

The following cases signify exhausted batteries. Replace old batteries with new ones.

- Receiving beep is not emitted when a signal is transmitted.
- Display fades away.

1 Pull out the cover and take out old batteries.

2 Insert new batteries. R03 (AAA, Micro) x2

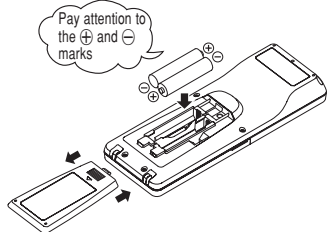

3 Close the cover.

4 Press the ACL switch with the tip of a ballpoint pen.



Page 9

NOTE

- Do not use old and new batteries together.
- Remove the batteries when the remote control is not used for a long period.
- The recommended effective period of a battery conforming to JIS or IEC should be 6 to 12 months with normal use. If used longer, or when an unspecified battery is used, liquid may leak from the battery, causing the remote control to malfunction.
- The recommendable effective period is printed on the battery. This may be shorter due to manufacturing time to the unit. However, the battery may still be in working order after expiry of its nominal life.

- When the display shows any abnormal condition, Press the ACL switch with the tip of a ballpoint pen.

Using the remote control holder

The remote control can be attached to a wall or pillar by using a remote control holder. Before installing the remote control, check that the air-conditioner receives the signals properly.

For installing or removing the remote control, move it up or down in the holder.

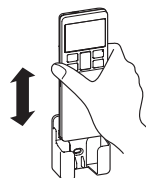

Warning note for remote control handling

⊘ Strictly prohibited

- | | | |
|---|--|--|
| <ul style="list-style-type: none"> • Do not go near high temperature places, such as an electric carpet or stove. | <ul style="list-style-type: none"> • Do not leave the remote control exposed to direct sunlight or other strong lighting. | <ul style="list-style-type: none"> • Do not drop the remote control. Handle with care. |
| <ul style="list-style-type: none"> • Do not put any obstructing obstacles between the remote control and the unit. | <ul style="list-style-type: none"> • Do not spill any liquid on the remote control. | <ul style="list-style-type: none"> • Do not place heavy objects on the remote control, or step on it. |

Operation failure with the remote control

• Are the batteries running down?



“Replacing the batteries” above.

Replace the batteries with new ones and retry the operation.

• If the operation fails, operate the unit with temporary operation function. Contact your dealer to have the remote control checked.



Below

Temporary run operation

- The unit ON/OFF button on the unit operates ON/OFF temporarily when the remote control is not used.

Operation program

- OPERATION MODE : AUTO
- FAN SPEED : AUTO
- AIR FLOW : AUTO

- Operation starts by pressing the unit ON/OFF button; it stops if you press the button again.

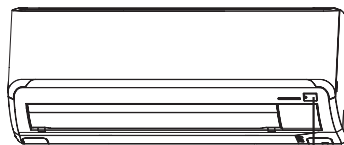

Unit ON/OFF button

NOTE

- Do not hold the Unit ON/OFF button down for more than 5 seconds. (Holding it down longer than 5 seconds sets the automatic cooling used during servicing or when relocating the air-conditioner.)

Installing two air conditioners in the same room

- When two air conditioners are installed in the same room, use this setting when the two air conditioners are not operated with one remote control. Set the remote control and indoor unit.

Setting the remote control

- Pull out the cover and take out batteries.
- Disconnect the switching line next to the battery with wire cutters.

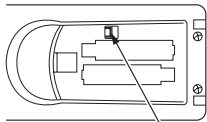

Disconnect

- Insert batteries. Close the cover.

Setting an indoor unit

- Turn off the power supply, and turn it on after 1 minute.
- Point the remote control that was set according to the procedure described on the left side at the indoor unit and send a signal by pressing the ACL switch on the remote control.

Since the signal is sent in about 6 seconds after the ACL switch is pressed, point the remote control at the indoor unit for some time.

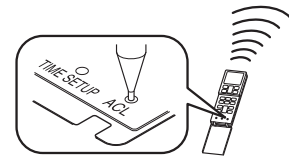
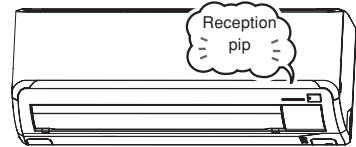

- Check that the reception buzzer sound "pip" is emitted from the indoor unit.

At completion of the setting, the indoor unit emits a buzzer sound "pip". (If no reception tone is emitted, start the setting from the beginning again.)

Child Lock

- This function locks the remote control operation to prevent an operation error.

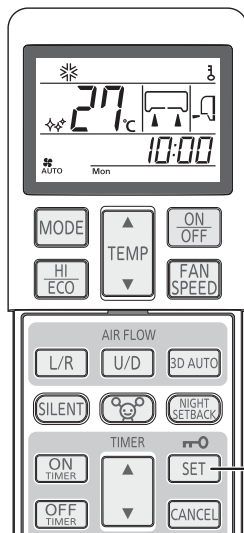

Point the remote control toward the air-conditioner, and

- Press the SET button for 3 seconds or longer.

🔒 is displayed. While Child Lock is set, only the ON/OFF button can be operated.

Releasing procedure

Turn off the light 🔒 by pressing the SET button for 3 seconds or longer.

NOTE

- While Child Lock is set, the settings of temperature, fan speed and airflow direction cannot be changed. To change the settings, reset Child Lock.
- Child lock will not function during ALLERGEN CLEAR operation.

Operation and display section for remote control

Operation section

OPERATION MODE select button

Each time the button is pressed, the mode changes.

👉 Page 9,11

TEMPERATURE button

This button sets the room temperature.

HI/ECO button

This button changes the HIGH POWER/ECONOMY operation.

👉 Page 20

AIR FLOW (LEFT/RIGHT) button

This button changes the air flow (left/right) direction.

👉 Page 12

SILENT button

This button changes the SILENT operation.

👉 Page 21

ALLERGEN CLEAR button

This button selects ALLERGEN CLEAR operation.

👉 Page 15

ON TIMER button

This button selects ON TIMER operation.

👉 Page 14

OFF TIMER button

This button selects OFF TIMER operation.

👉 Page 13

WEEKLY button

This button switches the WEEKLY TIMER to ON/OFF.

👉 Page 16

CLEAN switch

This switch selects the CLEAN operation.

👉 Page 22

SLEEP button

This button selects SLEEP operation.

👉 Page 13

Transmission section

ON/OFF (luminous) button

Press to start operation, press again to stop.

FAN SPEED button

Each time the button is pressed, the fan speed changes.

👉 Page 10

AIR FLOW (UP/DOWN) button

This button changes the air flow (up/down) direction.

👉 Page 12

3D AUTO button

This button sets 3D AUTO operation.

👉 Page 12

NIGHT SETBACK button

This button sets NIGHT SETBACK operation.

👉 Page 21

SET/Child Lock button

Use this button to set the timer and Child Lock.

👉 Page 7

CANCEL button

This button cancels the ON timer, OFF timer, and SLEEP operation.

TIMER button

This buttons is used for setting the current time and timer function.

PROGRAM button

This button sets WEEKLY TIMER.

👉 Page 16

ACL switch

Switch for resetting microcomputer.

👉 Page 6

TIME SET UP switch

This switch is for setting the time.

👉 Page 9

• The above illustration shows all controls, but in practice only the relevant parts are shown.

Transmission procedure

When each button on the remote control is pressed – with the remote control pointing towards the air-conditioner unit, a signal is transmitted. When the air-conditioner receives the signal correctly, it will beep.

Current time setting

- When inserting the batteries, the current time is automatically set to time setting mode. Mon and 13:00 are displayed as the current time. Set a correct day of the week and a time.

Example: Set to Sat 10:30.

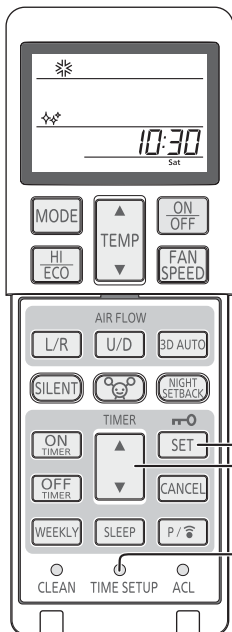

1

Press the TIME SET UP switch.

Press with the tip of a ballpoint pen, etc.
The day of the week display blinks, enabling the setting of a day of the week.

2

Press the “▲ or ▼ (TIMER)” button.

(Set to Sat)

3

Press the SET button.

The day of the week display changes from blinking to steady lighting, completing the setting of a day of the week, and the time display blinks. Make sure to press the button within 60 seconds from the last operation in step 2, otherwise the day of the week is not set.

4

Press the “▲ or ▼ (TIMER)” button.

(Set to 10:30)

5

Press the SET button.

The time display changes from blinking to steady lighting and the setting is complete.
Make sure to press the button within 60 seconds from the last operation in step 4, otherwise the time is not set.

NOTE

- The timer operation works based on the time clock, so please set it correctly.
- The remote control data is reset when the present time is set.
- When the battery of the remote control is replaced or the ACL switch is pressed, the remote control is set to the initial state. Since the WEEKLY TIMER program is not set in the initial state, set the program according to the setting procedure.

AUTO mode operation

- Automatically selects the operation mode (COOL, HEAT, DRY) depending on the room temperature when switched on.

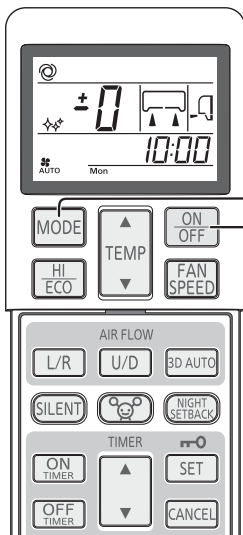

When the unit is not in AUTO mode:

1

Press MODE button.

The mode changes whenever the button is pressed.
Set to ☉.

Point the remote control toward the air-conditioner, and

2

Press the ON/OFF button.

To stop:

Press the ON/OFF button.

NOTE

- In case air is not blowing out during the operation. Page 27
- When the included clean filter is installed the air conditioner will clean the air during automatic operation.

AUTO mode can be operated by simply pressing the ON/OFF button.



Display in OFF status



- The current time, day of the week, and present OPERATING MODE are displayed while the air conditioner is turned off.

- If you do not want the AUTO mode program, change to COOL, HEAT, DRY or FAN instead of AUTO.

Page 11

- Airflow direction adjustment procedure.

Page 12

Temperature adjustment during AUTO

- Air temperature adjustment is possible even during automatic operation. There are 6 levels of adjustment possible with the ▲ button or the ▼ button. During automatic operation, 24°C is preset both for heating and cooling.

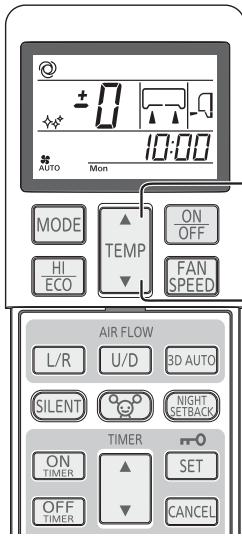

When a change in temperature is required.

1

Press the “▲ or ▼ (TEMP)” button.

When it is a little cold

Press the ▲ button.

- Each time the ▲ button is pressed, the switch over occurs in the following order -6 → -5 → -1 → ±0 → +1 +6. When +6 is indicated, even if the ▲ button is pressed, the indicator does not change.

When it is a little hot

Press the ▼ button.

- Each time the ▼ button is pressed, the switch over occurs in the following order +6 → +5 → +1 → ±0 → -1 -6. When -6 is indicated, even if the ▼ button is pressed, the indicator does not change.

	Remote Control display												
Setting	-6	-5	-4	-3	-2	-1	±0	+1	+2	+3	+4	+5	+6
temp.(°C)	18	19	20	21	22	23	24	25	26	27	28	29	30

FAN SPEED

- You can choose the capacity of your air-conditioner when heating mode, cooling mode or fan mode.

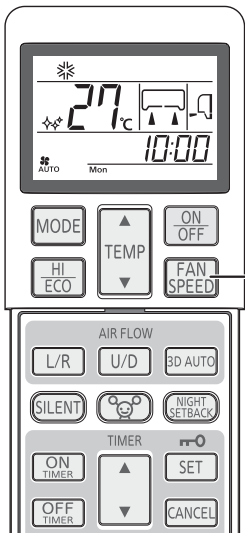

Point the remote control toward the air-conditioner, and

1

Press the FAN SPEED button.

Each time the button is pressed, the fan speed changes.

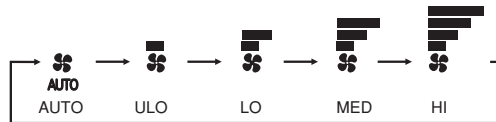

Operation capacity by your choice	FAN SPEED
Set automatically by microcomputer	AUTO
Silent operation	ULO
Energy-saving operation	LO
Standard operation	MED
Powerful operation with high capacity	HI

NOTE

- When FANSPEED is changed from HI to LO or ULO, the sound of refrigerant flowing may be heard.

COOL/HEAT/DRY/FAN mode operation

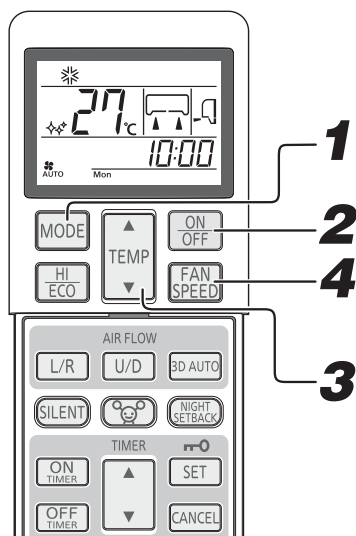

Airflow direction adjustment procedure. Page 12

Point the remote control toward the air-conditioner, and

1 Press the MODE select button.

Set to a required mode.

* (Cool), ☀ (Heat), ◊ (Dry), ⌘ (Fan)

2 Press the ON/OFF button.

3 Press the TEMP button.

Press ▲ or ▼ button for the preferred temperature.

Recommendation

COOL	26°C~28°C	HEAT	22°C~24°C	DRY	24°C~26°C	FAN	--
------	-----------	------	-----------	-----	-----------	-----	----

4 Press the FAN SPEED button

Set the fan speed as preferred.
A fan speed cannot be set under Dry operation.

NOTE

- In case air is not blown out, when starting the heating operation. Page 27
- The operation mode can also be set or changed when the air-conditioner is not in operation.

To stop: Press the ON/OFF button.

Air-conditioner operable temperature setting

- Use within the following operational range. Operating outside of this range may result in the protection devices being activated, preventing the unit from working.

	Cooling operation	Heating operation
Outside temperature	Approximately -15 to 46 °C	Approximately -15 to 24 °C
Inside temperature	Approximately 18 to 32 °C	Approximately 15 to 30 °C
Inside humidity	Below approximately 80% The long-term use of the unit with a humidity level exceeding 80% may result in condensation forming on the surface of the indoor unit, leading to water drips.	

Characteristics of HEAT mode operation

Mechanism and capacity of HEAT mode operation

■ Mechanism

- The unit draws heat from the cold outside air, transfers it to indoors and heats the room. As a characteristic of heat pump system, the heating capacity reduces when the outside air temperature gets colder.
- It may take some time to supply hot air after turning on the air-conditioner.
- If the outside temperature becomes extremely low, it would be better to use an additional source of heating.

Defrosting

If the outside temperature becomes low and humidity is high, the heat exchanger in the outdoor unit may frost over, which prevents efficient heating.

If this happens, the automatic defrost function is activated and during defrosting the heating operation stops for 5 to 15 minutes during defrosting.

- Both indoor and outdoor fans stop and the RUN light blinks slowly (1.5 sec. ON, 0.5 sec. OFF) during defrosting.
- The outdoor unit may give off some steam during defrosting. This is to help the defrosting process and is not a defect.
- The HEAT operation resumes as soon as defrosting has been completed.

Airflow direction adjustment

Adjusting airflow direction

- Up/down direction can be adjusted with the AIRFLOW U/D (UP/DOWN) button on the remote control. Every time you press this button the mode changes as follows:

Change on AIRFLOW (UP/DOWN) mode.

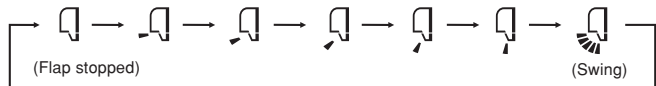

- Left/right direction can be adjusted with the AIRFLOW L/R (LEFT/RIGHT) button on the remote control. Every time you press this button the mode changes as follows:

Change on AIRFLOW (LEFT/RIGHT) mode.

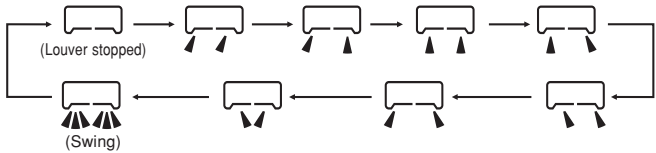

NOTE

- The actual position of the flap and louver may differ from the display shown.

NOTE FOR HEATING OPERATION

- When operation starts, the flap and louver direction is fixed at the horizontal / center position in order to avoid cold draft, and return to the set position that was set after the warm air supply is starting.
- The flap and louver direction will be controlled to the horizontal/center position when the room temperature reaches the set temperature and compressor stops or when defrosting is in operation.
- The airflow direction cannot be set during the period mentioned above. Change the airflow direction settings after the warm air is supplied and the flap/louver goes to the set position.

MEMORY FLAP (FLAP OR LOUVER STOPPED)

When you press the AIRFLOW (U/D or L/R) button once while the flap or louver is operating, it stops swinging at the position. Since this angle is memorized in the microcomputer, the flap or louver will automatically be set at this angle when the next operation is started.

- WARNING**
Do not expose directly to airflow from the air-conditioner for a long time.

- CAUTION**
When in COOL or DRY operation, do not operate for a long period with the airflow blowing straight down. Otherwise, condensation may appear on the outlet grill and drip down.
- Do not try to adjust the flaps and louvers by hand, as the control angle may change or the flap or louver may not be closed completely.

- Recommended angle of the flap when stopping

HEAT		(Slant forward blowing)
COOL, DRY		(Horizontal blowing)

3D AUTO operation

- Fan speed and air flow direction are automatically controlled, allowing the entire room to be efficiently conditioned.

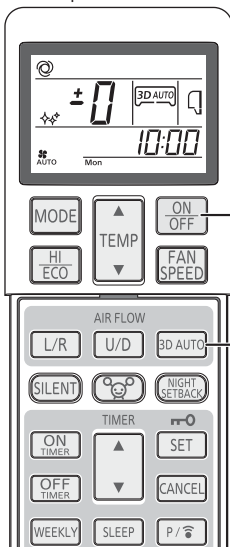

1 Press the ON/OFF button.

2 Press the 3D AUTO button.

Each time the 3D AUTO button is pressed, the display is switched in the order of:

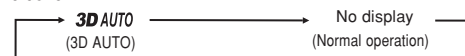

Releasing procedure

Press the 3D AUTO button to turn off the 3D AUTO display.

NOTE

- 3D AUTO operation is cancelled when you switch the operation mode.
- If 3D AUTO operation is cancelled then the air flow direction changes to that used before 3D AUTO was set.
- 3D AUTO operation can be set in AUTO, COOL, or HEAT operation mode only.

SLEEP TIMER operation

- The unit stops automatically after the set time lapses.

The set temperature is automatically adjusted according to the elapsed time in order to avoid too much cooling or heating.  Page 15

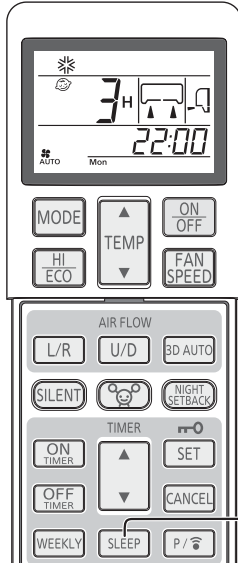

1 Press the SLEEP button.

- If it is pressed while the unit is off**

SLEEP TIMER operation starts with the previous operation settings, and the air conditioning is turned off after the set time elapses.

- If it is pressed while the unit is running**

The air conditioner is turned off after the set time elapses.

Every time the button is pressed, the display changes as follows:

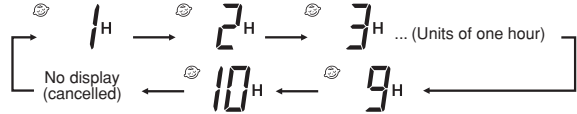

Example: You prefer it to stop after 7 hours.

Set to 7H

The timer light (yellow) is on.

- The unit stops after the set time lapses.

Changing of set time

Set a new time by pressing SLEEP button.

How to cancel

Press the CANCEL button to turn off the SLEEP display.

NOTE

- SLEEP operation will not function during ALLERGEN CLEAR operation.
- Cannot be set at the same time with OFF-TIMER.

OFF-TIMER operation

- The unit stops automatically when the set time comes.

With the air conditioner turned off, start the operation from Step 1. With the air conditioner running, start from Step 2.

Example: You prefer it to stop 22:30.

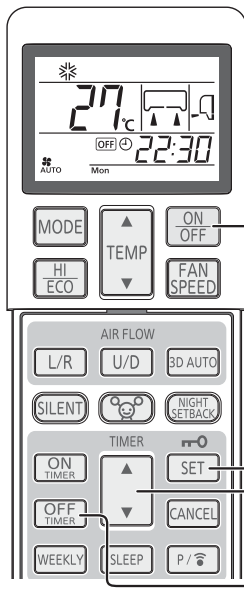

1 Press the ON/OFF button.

2 Press the OFF-TIMER button.

OFF TIMER display OFF is blinking.

3 Press the “▲ or ▼ (TIMER)” button.

Every time the ▲ button is pressed, the display is switched in the order of:

0:00 → 0:10 → 0:20 → ... → 1:00 → 1:10 → (Units of ten minutes)

Every time the ▼ button is pressed, the display is switched in the order of:

0:00 → 23:50 → 23:40 → ... → 23:00 → 22:50 → (Units of ten minutes)

Set at 22:30.

4 Press the SET button.

The display changes from blinking to steady lighting and the setting is complete.

The timer light (yellow) is on.

NOTE

- The unit stops at the end of the set period of time.
- Make sure to press the button within 60 seconds from the last operation in step 3, otherwise the setting is not completed.
- The current time is not displayed during OFF-TIMER operation.
- OFF-TIMER operation will not function during ALLERGEN CLEAR operation.
- Different from SLEEP TIMER operation, automatic set temperature adjustment is not done during OFF-TIMER operation.

Changing of set time

Set a new time by using the OFF-TIMER button.

How to cancel

Press the CANCEL button to turn off the timer display.

ON-TIMER operation

- Operation starts 5 to 60 minutes before the set time so that the room temperature reaches the optimum temperature at the set time.  Page 15
ON-TIMER operation can be set regardless of whether the air-conditioner is running or not.

Example: In the case the preferred room temperature is required at 8:00.

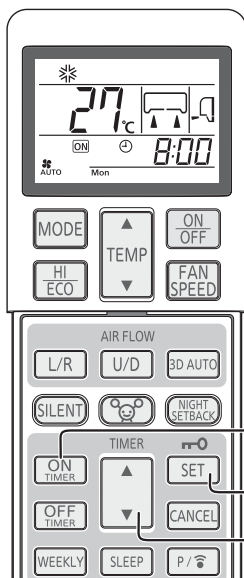

1 Press the ON-TIMER button.
ON-TIMER display **ON** is blinking.

2 Press the “▲ or ▼ (TIMER)” button.
Every time the ▲ button is pressed, the display is switched in the order of:
0:00 → 0:10 → 0:20 → ... → 1:00 → 1:10 → (Units of ten minutes)
Every time the ▼ button is pressed, the display is switched in the order of:
0:00 → 23:50 → 23:40 → ... → 23:00 → 22:50 → (Units of ten minutes)
Set at 8:00.

3 Press the SET button.
The display changes from blinking to steady lighting and the setting is complete.
The timer light (yellow) is on.
The operation stops if it is set during operation.

NOTE

- Operation starts 5 to 60 minutes before the set time.
- The timer light (yellow) goes out at the set time.
- Make sure to press the button within 60 seconds from the last operation in step 2, otherwise the setting is not completed.
- The current time is not displayed during ON-TIMER operation.
- ON-TIMER operation will not function during ALLERGEN CLEAR operation.

Changing of set time

Set a new time by using the ON-TIMER button.

How to cancel

Press the CANCEL button to turn off the timer display.

SLEEP TIMER + ON-TIMER operation

- Combined timer operation of SLEEP TIMER and ON-TIMER.

Example: When it is required to stop after 3 hours and then start operation at 8:00, near the set temperature.

SLEEP TIMER setting

Set by the procedures on page 13.

Set to  3H

ON-TIMER operation setting

Set by the above procedure mentioned in ON-TIMER.

Set to  8:00

The setting of the lighting of the timer light (yellow) of this unit is complete.



- After the SLEEP TIMER set time has elapsed, the operation stops, and it starts from 5 to 60 minutes before the ON-TIMER's set time.
- The timer light is turned off when ON-TIMER set time comes.

Changing of set time

Set a new time by using the SLEEP or ON-TIMER button.

How to cancel

Press the CANCEL button to turn off the timer display.

ON-TIMER + OFF-TIMER operation

- The timer operations of the combination of ON and OFF-TIMER.

Example: When it is preferred to stop at 22:30, and then start operation at 8:00, near the set temperature.

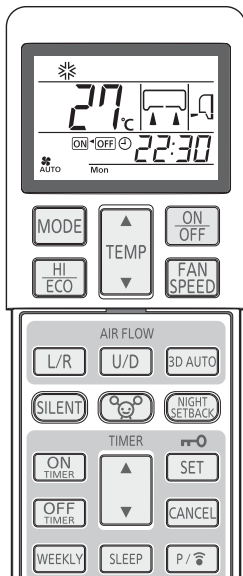

■ OFF-TIMER operation setting

Set by the procedures on page 13. Set to **OFF** \odot **22:30**

■ ON-TIMER operation setting

Set by the procedures on page 14. Set to **ON** \odot **8:00**

Timer light (yellow) on the unit will light when the setting is completed.

The set time will be displayed on the remote control. The display will change depending on the operational status.

ON/OFF \odot **8:00** With ON-TIMER, the air conditioner starts running. Then, with OFF-TIMER, the air conditioner stops running. (Example Present time : 5:00 The air conditioner stopping.)

ON/OFF \odot **22:30** With OFF-TIMER, the air conditioner stops running. Then, with ON-TIMER, the air conditioner starts running. (Example Present time : 20:00 The air conditioner running.)

Changing of set time

Set a new time by using the OFF-TIMER or ON-TIMER button.

How to cancel

Press the CANCEL button to turn off the timer display.

Comfort Start-up

In ON-TIMER operation, the unit starts the operation a little earlier, so that the room can approach optimum temperature at ON time. This is so called "Comfort start-up".

• Mechanism

The room temperature is checked 60 minutes before the ON time. Depending on the temperature at that time, the operation starts 5 to 60 minutes before the timer is at ON.

• The function is available for both COOL and HEAT operation mode (including AUTO). It does not work for DRY mode.

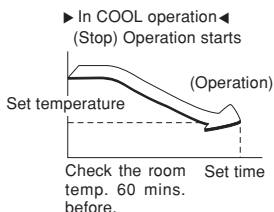

SLEEP TIMER

When SLEEP TIMER is selected, the set temperature is automatically adjusted after a while, ensuring that the room is not too cold during cooling or too warm during heating.

- During cooling : the preset temperature is lowered by 1°C at the start of SLEEP operation (when the timer is set). After that, the temperature goes up by 1°C every an hour to become 1°C higher than the present temperature.
- During heating: Preset temperature is lowered by 1°C at the start of SLEEP operation (when the timer is set). After that the temperature to becomes 3°C lower in an hour and 6°C lower in two hours than the present temperature.

ALLERGEN CLEAR operation

- The power of enzymes is used to eliminate allergy-causing allergens that accumulate on the allergen clear filter.

Aim the remote control at the air-conditioner.

1

Press the ALLERGEN CLEAR button.

To stop: Press the ON/OFF or ALLERGEN CLEAR button.

NOTE

- Since the room temperature may change quite a bit, it is recommended that this be used when no one is in the room. (It completes automatically in approximately 90 min.)
- During ALLERGEN CLEAR operation temperature, fan speed, airflow direction and timer operations settings cannot be made.
- In case of SCM multi system, ALLERGEN CLEAR control function is invalid.
- In case of SCM multi system, if ALLERGEN button is pressed by mistake, the indoor unit which received such command stops.

WEEKLY TIMER operation

- Up to 4 programs with timer operation (ON-TIMER / OFF-TIMER) are available for each day of the week. Max 28 programs per week are available. Once this has been set, the timer operation will be repeated at the same programs every week unless the WEEKLY TIMER is canceled.

Sample (At cooling season)

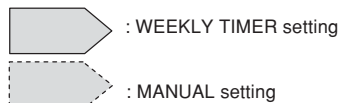

	6:00	8:00	10:00	12:00	14:00	16:00	18:00	20:00	22:00
Mon	Program 1 ON 6:00 Cool 27°C Fan: AUTO	Program 2 OFF 8:30					Program 3 ON 17:00 Cool 28°C Fan: Lo		Program 4 OFF 22:00
Tue	Program 1 ON 5:30 Cool 27°C Fan: AUTO	Change setting Auto 27°C Fan: Me	Program 2 OFF 12:00 On		DRY 26°C		Program 3 ON 17:00 Cool 28°C Fan: Lo		Program 4 OFF 22:00
Wed ~ Fri		On	Program 1 OFF 10:00 On	DRY 25°C	Program 2 OFF 14:00		Program 3 ON 18:00 Cool 28°C Fan: ULo		Program 4 OFF 22:00
Sat	Program 1 ON 7:30 Cool 26°C Fan: Hi	Change setting Cool 25°C Fan: Hi	Program 2,3 No setting			Change setting Cool 28°C Fan: ULo			Program 4 OFF 22:00
Sun		Program 2 ON 7:00 Cool 28°C Fan: Hi	Off	Program 1 ON 12:00 Cool 26°C Fan: Hi			Program 3 ON 19:00 Cool 27°C Fan: ULo		Program 4 OFF 22:00

WEEKLY TIMER ON/OFF setting

- Switch the WEEKLY TIMER to ON/OFF by using the WEEKLY button.

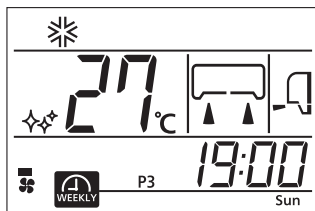

1

Press the WEEKLY button.

The WEEKLY TIMER becomes effective.

Every time the WEEKLY button is pressed, the display is switched in the order of:

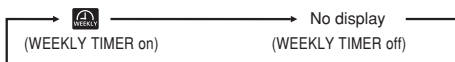

When the WEEKLY TIMER is set to ON, the timer light (yellow) of the air conditioner is on.

When the battery of the remote control is replaced or the ACL switch is pressed, the remote control is set to the initial state. Since the WEEKLY TIMER program is not set in the initial state, set the program according to the setting procedure.

NOTE

- The WEEKLY TIMER is switched to ON/OFF regardless of whether the air conditioner is running or not.
- The ON-TIMER operation of the WEEKLY TIMER is effective regardless of whether the air conditioner is running or not. When the ON-TIMER setting time is reached, the remote control operates according to the contents that are set. The remote control display is also switched to the operation contents that are set. The setting can be changed from the remote control after ON-TIMER operation of the WEEKLY TIMER. The following contents can be set by the ON-TIMER. Operation mode, fan speed, temperature, airflow direction, ECONOMY, 3D AUTO, NIGHT SETBACK, SILENT. Comfort start-up is not performed for WEEKLY TIMER ON-TIMER operation.
- OFF-TIMER operation of the WEEKLY TIMER is effective only when the air conditioner is running. When the time set by the OFF-TIMER is reached, the air conditioner stops.
- When multiple program numbers are set for the current day (day of the week), the operation is performed from the earliest time that is set.
- When various timers (ON-TIMER, OFF-TIMER, and SLEEP TIMER) are operating, the WEEKLY TIMER does not operate even if the time set in the ON-TIMER or OFF-TIMER is reached. The WEEKLY TIMER becomes effective after various timers are terminated.
- The ON-TIMER or OFF-TIMER of the same time in the same day of the week cannot be set.

Setting mode <Individual setting>

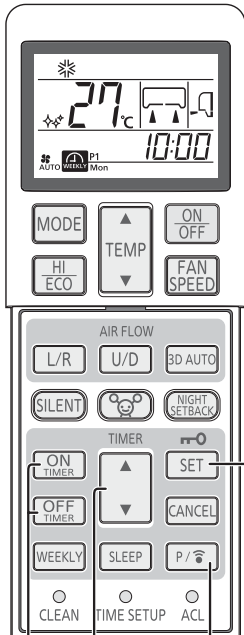

6
2,4
1
3,5

Set after setting the current day of the week and the time.

1 Press the PROGRAM button.

and current day of the week blink.



2 Press the “▲ or ▼ (TIMER)” button.

Select a day of the week to be reserved.
Every time the ▲ button is pressed, the display is switched in the order of:

→ Mon → Tue → Wed → ... → Sun → Display of all of the days of the week

Every time the ▼ button is pressed, the display is switched in the order of:

→ Mon → Display of all of the days of the week → Sun → Sat → ... → Tue

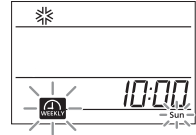

3 Press the SET button.

The day of the week is determined and the program number blinks.

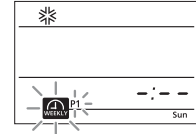

4 Press the “▲ or ▼ (TIMER)” button.

Select a program number.
Every time the ▲ button is pressed, the display is switched in the order of:

→ P1 → P2 → P3 → P4

Every time the ▼ button is pressed, the display is switched in the order of:

→ P1 → P4 → P3 → P2

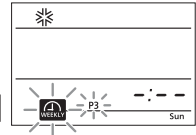

5 Press the SET button.

When no set contents (ON-TIMER or OFF-TIMER) are available, both the **ON** and **OFF** timers blink.

When set contents (ON-TIMER or OFF-TIMER) are available, either one of **ON** or **OFF** is lit.

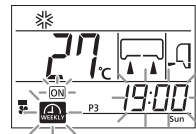
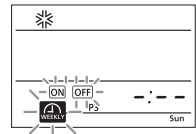

6 Press the ON-TIMER or OFF-TIMER button.

ON-TIMER or OFF-TIMER is determined and time display blinks.

ON-TIMER is selected

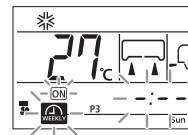

OFF-TIMER is selected

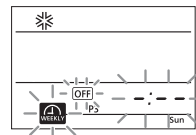

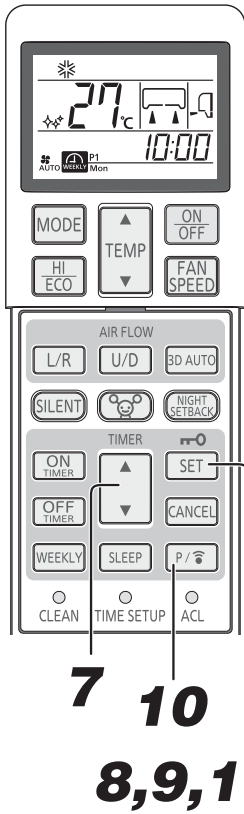

7 Press the “▲ or ▼ (TIMER)” button.

Set a time.

Every time the ▲ button is pressed, the display is switched in the order of:

→ 0:00 → 0:10 → 0:20 → ... → 1:00 → 1:10 → (Units of ten minutes)

Every time the ▼ button is pressed, the display is switched in the order of:

→ 0:00 → 23:50 → 23:40 → ... → 23:00 → 22:50 → (Units of ten minutes)

When ON-TIMER is selected, go to Step 8.
When OFF-TIMER is selected, go to Step 9.

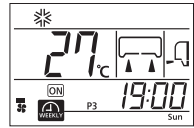

8 Set required operation contents.

When ON-TIMER is selected, operation mode, fan speed, and air flow direction can be changed and the ECONO, SILENT or NIGHT SETBACK operation can be set.

9 Press the SET button.

The time is determined and and blink.

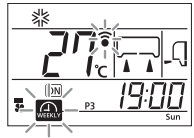

10 Press the PROGRAM button or SET button.

When the PROGRAM button is pressed, the setting is sent to the air conditioner.

Since it takes 3 seconds for transmission, point the remote control at the remote control signal receiver of the indoor unit during the period.

When the setting is received, a buzzer sound (pip, pip, pip) is emitted.

When the SET button is pressed, the setting continues from Step 2.

Setting mode <Collective setting>

- Set the same operation contents to the same program number of all the days of the week. In Step 2 above, select "all of the days of the week". When the contents that were individually set exist in the same program number, the contents are overwritten.

NOTE

- If no operation is performed for 60 seconds in setting mode, the setting changes that have been made until then become invalid and the setting mode terminates. Subsequently, and all the program numbers (P1, P2, P3 and P4) blink for 10 seconds.
- At the end of the setting mode, point the remote control at the air conditioner and press the PROGRAM button. In this case, check that the air conditioner emits a reception buzzer sound three times (pip, pip, pip). If the buzzer sound is not emitted, set the mode to the setting mode again by pressing the PROGRAM button and check that the buzzer sound is emitted.

How to cancel the setting <Individual setting>

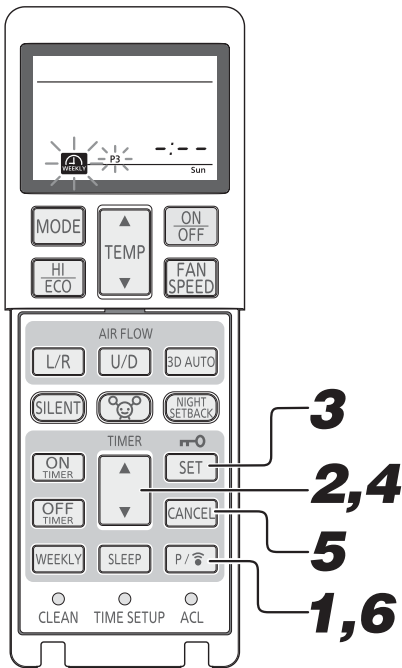

1 Press the PROGRAM button.

and current day of the week blink.

2 Press the “▲ or ▼ (TIMER)” button.

Select a day of the week to be cancelled.

3 Press the SET button.

The day of the week is determined and the program number blinks.

4 Press the “▲ or ▼ (TIMER)” button.

Select a program number to be cancelled.

At cancellation operation, do not press the SET button. If the SET button is pressed, the mode is shifted to the Set mode.

5 Press the CANCEL button.

The setting contents of the ON or OFF-TIMER are cancelled and - : - - is displayed on the time display section.

6 Press the PROGRAM button.

When the PROGRAM button is pressed, the setting is sent to the air conditioner.

When the setting is received, a buzzer sound (pip, pip, pip) is emitted. The setting contents of each program are cancelled. Perform the operation indicated above for each program to be cancelled.

How to cancel the setting <Collective setting>

- When the same operation contents exist in the same program number of all the days of the week, collective erase is allowed. In Step 2 above, select “all of the days of the week”. The procedure from Step 3 is the same as that indicated above. If the operation contents have been changed or erased by individual setting after the collective setting described in page 18, causing setting content discrepancies among the days of the week, collective erase is not allowed.

Confirm mode

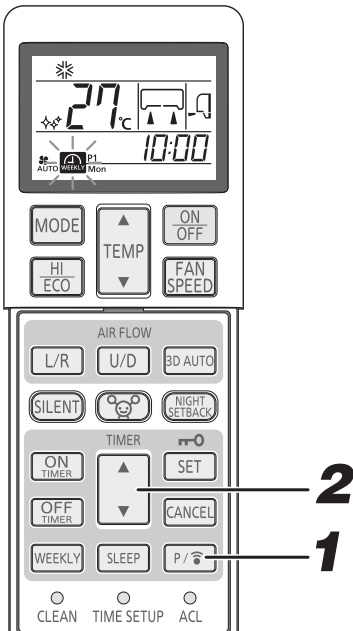

The WEEKLY TIMER setting contents can be confirmed.

1 Press the PROGRAM button for 3 seconds or more.

blinks and the setting content lights.

2 Press the “▲ or ▼ (TIMER)” button.

Select a day of the week and a program number to be confirmed.

Display starts from the current day of the week. For the program without setting, - : - - is displayed. When the PROGRAM button is pressed in Confirm mode, a setting mode is set.

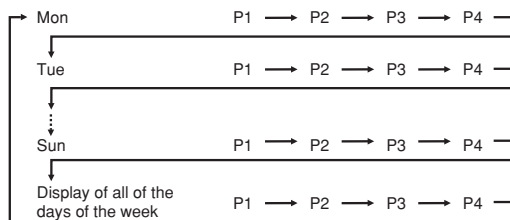

Releasing procedure

The Confirm mode can be terminated by pressing the ON/OFF, CANCEL or SET button.

NOTE

- If no operation is performed for 60 seconds in Confirm mode, the Confirm mode is terminated.

HIGH POWER/ECONOMY operation

If the air-conditioner is not operating, point the remote control toward the air conditioner, and

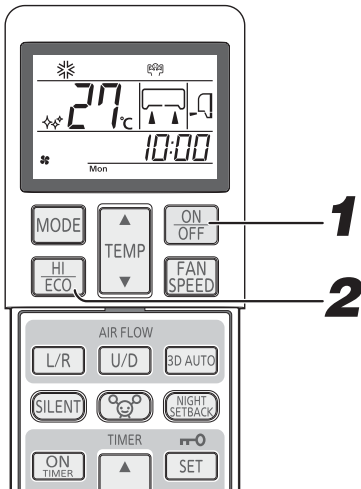

1 Press the ON/OFF button.

2 Press the HI/ECO button.

- When the operating mode is AUTO, COOL or HEAT
Every time the HI/ECO button is pressed, the display is switched in the order of:



- When the operating mode is DRY or ON-TIMER + OFF-TIMER
Every time the HI/ECO button is pressed, the display is switched in the order of:

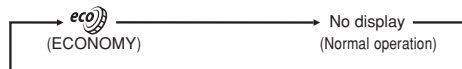

Concerning HIGH POWER operation

Pressing the HI/ECO button intensifies the operating power and initiates powerful cooling or heating operation for 15 minutes continuously. The remote control displays and the FAN SPEED display disappears.

NOTE

- During the HIGH POWER operation, the room temperature is not controlled. When it causes an excessive cooling or heating, press the HI/ECO button again to cancel the HIGH POWER operation.
- HIGH POWER operation is not available during the DRY and ON-TIMER + OFF-TIMER operations.
- When HIGH POWER operation is set after setting ON-TIMER operation, HIGH POWER operation will start from the set time.
- Not operable while the air conditioner is OFF.
- After HIGH POWER operation, the sound of refrigerant flowing may be heard.
- When the following operations are set, HIGH POWER operation will be canceled.
 - When the HI/ECO button is pressed again.
 - When the operation mode is changed.
 - When it has been 15 min. since HIGH POWER operation has started.
 - When the 3D AUTO button is pressed.
 - When the SILENT button is pressed.
 - When the NIGHT SETBACK button is pressed.

Concerning ECONOMY operation

Pressing the HI/ECO button initiates a soft operation with the power suppressed in order to avoid an excessive cooling or heating. The unit operates 1.5°C higher than the setting temperature during cooling or 2.5°C lower than that during heating. The remote control displays and the FAN SPEED display disappears.

NOTE

- It will go into ECONOMY operation at the next time the air-conditioner runs in the following case.
 - When the air-conditioner is stopped by ON/OFF button during ECONOMY operation.
 - When the air-conditioner is stopped in SLEEP or OFF-TIMER operation during ECONOMY operation.
 - When the operation is retrieved from CLEAN or ALLERGEN CLEAR operation.
- When the following operations are set, ECONOMY operation will be canceled.
 - When the HI/ECO button is pressed again.
 - When the operation mode is changed DRY to FAN.
 - When the NIGHT SETBACK button is pressed.
- Not operable while the air conditioner is OFF.

NIGHT SETBACK operation

- During the cold season, the room temperature can be maintained at a comfortable level during the absence, at night, and while the room is unattended. The air conditioner maintains the constant temperature at about 10°C.

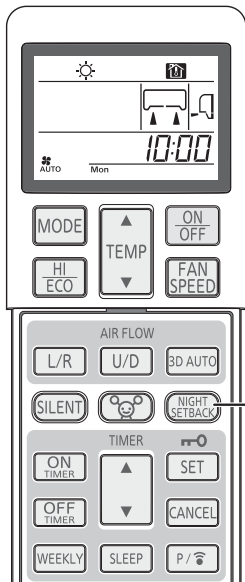

1

Press the NIGHT SETBACK button.

Every time the NIGHT SETBACK button is pressed, the display is switched in the order of:

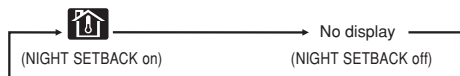

Releasing procedure

Press the NIGHT SETBACK button or MODE button to turn off the NIGHT SETBACK display.

NOTE

- During NIGHT SETBACK operation, the air conditioner maintains the set temperature at about 10°C.
- During NIGHT SETBACK operation, temperature settings cannot be made.
- Since the room temperature may change quite a bit, it is recommended that this be used when no one is in the room.
- During NIGHT SETBACK operation, none of HIGH POWER and ECONOMY operations can be set.
- When NIGHT SETBACK operation is cancelled by pressing the NIGHT SETBACK button, the operation mode is reset to the mode immediately prior to the NIGHT SETBACK operation.

SILENT operation

- When the SILENT operation is set, the unit operates more silently reducing noise from the outdoor unit.

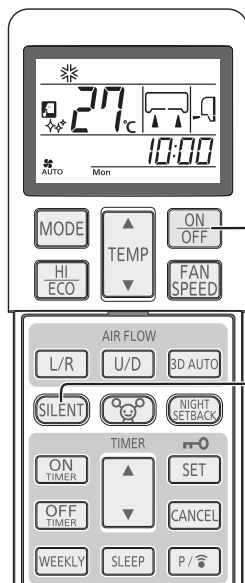

If the air-conditioner is not operating, point the remote control toward the air conditioner, and

1

Press the ON/OFF button.

2

Press the SILENT button.

- When the operating mode is AUTO, COOL, HEAT or NIGHT SETBACK Every time the SILENT button is pressed, the display is switched in the order of:

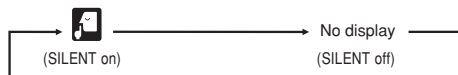

Releasing procedure

Press the SILENT button to turn off the SILENT display.

NOTE

- During SILENT operation, the maximum cooling and heating capacities deteriorate.
- SILENT operation will not function during DRY and FAN operation.
- It will go into SILENT operation at the next time the air-conditioner runs in the following case.
 - ① When the air-conditioner is stopped by ON/OFF button during SILENT operation.
 - ② When the air-conditioner is stopped in SLEEP or OFF-TIMER operation during SILENT operation.
 - ③ When the operation is retrieved from CLEAN or ALLERGEN CLEAR operation.
- Not operable while the air conditioner is OFF.
- The noise level of the outdoor unit may not decrease depending on the condition.
- In case of SCM multi system, SILENT control function is invalid.

SELF CLEAN operation

- CLEAN operation should be run after AUTO, COOL and DRY operation to remove the moisture from inside the indoor unit and control the growth of mold and bacteria.

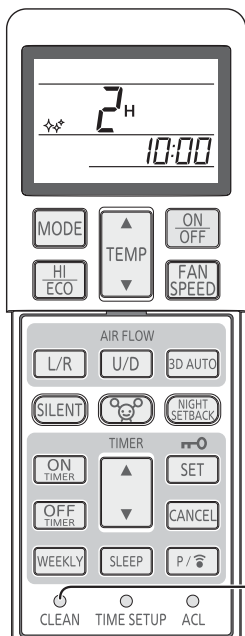

1 In order to active CLEAN operation, press the CLEAN switch with the tip of a ballpoint pen.

Every time the CLEAN switch is pressed, the display is switched in the order of:

```

    graph LR
    A[★ (CLEAN on)] --> B[No display (CLEAN off)]
  
```

NOTE

- Two hours later, the air conditioner stops running automatically. To stop the air conditioner immediately, press the ON/OFF button.
- CLEAN operation is not operated after HEAT and FAN, OFF-TIMER, SLEEP and ALLERGEN CLEAR operations have finished.
- The indoor unit fan runs for about two hours in CLEAN operation.
- The RUN light illuminates during CLEAN operation.

```

    ON  ┌─── 3 sec. ───┐
    OFF └─── 1 sec. ───┘
  
```

- Pressing the SLEEP button, ALLERGEN CLEAR button or NIGHT SETBACK button during CLEAN operation cancels the CLEAN operation and then the unit is set to SLEEP, ALLERGEN CLEAR or NIGHT SETBACK operation.
- This is not a function for removing mold, germs or grime that have already adhered to the unit.

Auto restart function

- What is auto restart function?**
- Auto restart function records the operational status of the air-conditioner immediately prior to be switched off by a power cut, and then automatically resumes operations after the power has been restored.
- The following settings will be cancelled:
 - Timer settings
 - HIGH POWER operations

NOTE

- Auto restart function is set at on when the air-conditioner is shipped from the factory. Consult with your dealer if this function needs to be switched off.
- When power failure occurs, the timer setting is cancelled. Once power is resumed, set the timer again.

Tips for effective operation

- Please observe the following for the most economic and comfortable use of your unit.

<p>Set a suitable room temperature.</p> <p>Excessively high or low temperatures are not good for your health and waste of electricity.</p>	<p>Clean the filters frequently.</p> <p>Clogged filters may block the airflow and cause less efficient operation.</p>	<p>Avoid direct sunlight and draught.</p> <p>Cut out direct sunlight by drawing the curtains or blinds when cooling. Keep windows and doors shut, except when ventilating.</p>
<p>Adjust the airflow direction properly.</p> <p>Adjust the up/down and left/right airflow to ensure a steady room temperature.</p>	<p>Operate the unit only when needed.</p> <p>Use the timer properly to operate the unit only when needed.</p>	<p>Keep heat source away when cooling.</p> <p>Keep heat sources out of the room as much as possible.</p>

Installation location setting

- Take the air conditioning unit's location into account and adjust the left/right airflow range to maximize air-conditioning.

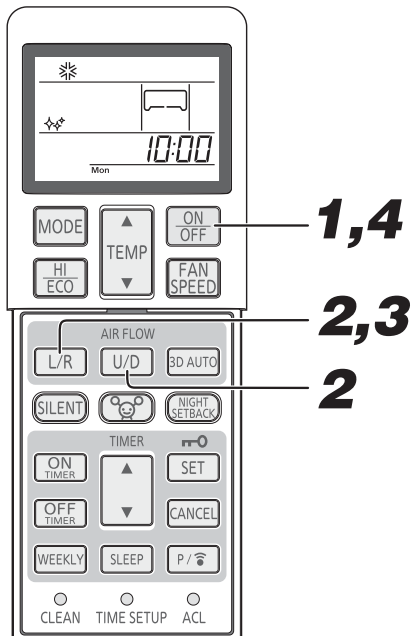

1

If the air conditioning unit is running, press the **ON/OFF** button to stop.

The installation location setting cannot be made while the unit is running.

2

Press the **AIR FLOW U/D (UP/DOWN)** button and the **AIRFLOW L/R (LEFT/RIGHT)** button together for 5 seconds or more.

The installation location display illuminates.

3

Setting the air-conditioning installation location.

Press the **AIR FLOW L/R (LEFT/RIGHT)** button and adjust to the desired location. Each time the **AIR FLOW L/R (LEFT/RIGHT)** button is pressed, the display is switched in the order of:



4

Press the **ON/OFF** button.

The air-conditioner's installation location is set. Press within 60 seconds of setting the installation location (while the installation location setting display illuminates).

Press within 60 sec.!

Air conditioner installation location and airflow range

The diagram below indicates the airflow ranges corresponding to the air-conditioner's installation location. Consider your room's layout and set the airflow range to maximize conditioning effectiveness.

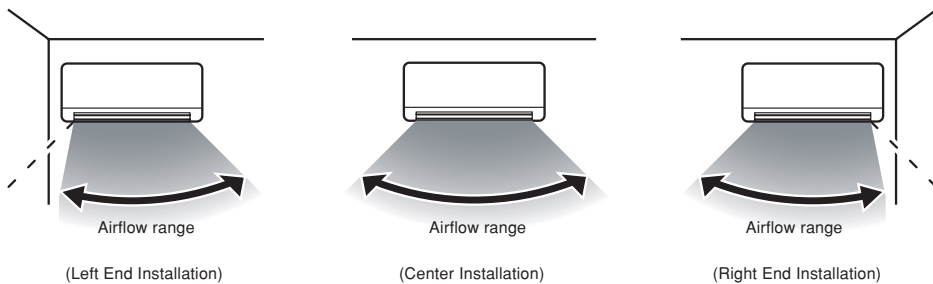

NOTE

- Once the installation location setting is configured, the installation location setting is stored in the air conditioner even if the power supply is turned off. To change the installation location setting, set a location again with the remote control.
- During the operation, an installation location cannot be set.
- When the air conditioner is installed at the location within 50 cm from the wall, it is recommended to change the location to "Right End Installation" or "Left End Installation".

Maintenance

Before maintenance

Turn off the power supply.



• Do not spill any liquid.

There's a danger of electric shock.



Wipe the unit with a soft, dry cloth.

- Do not touch the aluminum fins on the heat exchanger.
- Stand firmly on a stepladder or other stable object when removing the inlet panel and filter.

Do not use the following articles:

- Hot water (40°C or more)
It may deform or discolour the unit.
- Petrol, paint thinner, benzine or cleanser, etc.
They may deform or scratch the unit.

During the operational season

Cleaning the air filter

Standard interval is once every two week

1 Remove the air filter

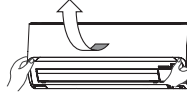

- Pull up the air inlet panel forward.
- Lightly hold the knobs both sides and lift a little to remove the panel forward.

2 Cleaning If the filter is very dirty, clean it with warm water (approx. 30°C), and dry it thoroughly.

⚠ CAUTION

- Do not clean the filters with boiling water.
- Do not dry them over an open flame.
- Pull them out gently.



3 Reinstall the air filter

- Hold firmly the filter at both sides as shown at right and insert securely.
- Operating without putting back the air filters will make the unit dusty, and may cause damage.



Cleaning the unit

- Wipe the unit with a soft, dry cloth, or use a vacuum cleaner.
- If the unit is very dirty, wipe it with a cloth soaked in warm water.

Cleaning the air inlet panel

- Removal, installation of air inlet panel.
- The panel can be washed with water. After washing with water, wipe any moisture off the panel and dry out of direct sunlight.

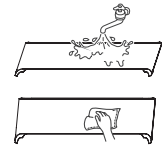

How to open, close the air inlet panel

Open

Place fingers at the recesses on both sides of the panel and pull up the panel forward so that it will be open by about 60 degrees.

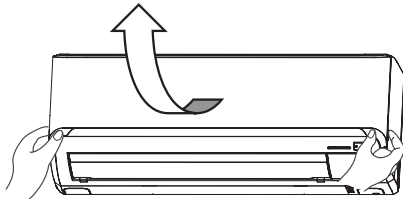

Close

Push both ends evenly and press further lightly at the center.

Removal, installation of air inlet panel

Removal

When removing the air inlet panel for internal cleaning or others, open the panel by 80 degrees and then pull it forward.

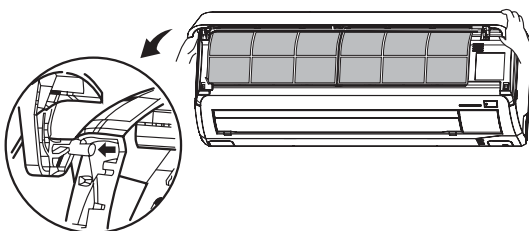

Installation

Secure the upper edge of the air inlet panel by lightly pushing it in, and then close the panel.

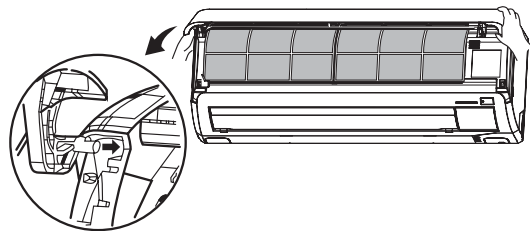

NOTE

Cooling/heating is affected by an air filter clogged up with dust etc., and the operation noise becomes louder. It may also use extra electricity. Please clean the air filter at appropriate intervals.

At the end of the season

- 1 Perform the fan operation for 2 to 3 hours.**
Dry the inside of the unit.
- 2 Stop the unit and turn off the power supply.**
The unit consumes approx. 4W even when the unit is not operating. Turning off the power supply will help saving energy consumption and cost.
- 3 Clean and reinstall the air filters.**
- 4 Clean both the indoor and outdoor units.**
- 5 Remove batteries from the remote control.**

At the beginning of the season

- 1 Ensure that the earth wiring is not snapped nor disconnected.**
- 2 Check if there is no corrosion or rust on the base frame of the outdoor unit.**
- 3 Make sure that there are no obstacles blocking the airflow around the air intake and outlet openings of the indoor and outdoor units.**
- 4 Ensure that the air filters are clean.**
- 5 Turn on the power supply.**
- 6 Insert batteries in the remote control.**

Installing, inspecting, and replacing the air-cleaning filter

1. Open the air inlet panel and remove the air filters.  Page 24
2. Remove the filter holders, with the air-cleaning filter installed in the folders, from the air-conditioner.
3. Remove the allergen clear filter (Light orange) from filter holder and inspect the filter. Use a vacuum cleaner to remove any dust or dirt from the allergen clear filter. Replace the allergen clear filter if it cannot be cleaned or if it has been for about 1 year.
(The allergen clear filter should be replaced after about 1 year of use. However, the actual replacement period may vary depending on the conditions in which the filter is used.)

Remove the photocatalytic washable deodorizing filter (orange) from the filter holder and inspect the filter. Periodically, remove any dust or dirt from the photocatalytic washable deodorizing filter. If the photocatalytic washable deodorizing filter is particularly dirt, it may be washed with water. However, the filter is fragile so be sure to wash it installed in the filter holder to avoid damaging it. After washing the filter, place it in sunlight to dry. Placing the filter in sunlight revitalizes the deodorizing effect.

(Do not dispose of the filter holders. They are reusable.)

4. Install the air-cleaning filter in the filter holders, and then install the filter holders in the air-conditioner.

NOTE

- The allergen clear filter and the photocatalytic washable deodorizing filter may be installed on either the right or left side of the air-conditioner.
- Install the allergen clear filter with the light orange side front.

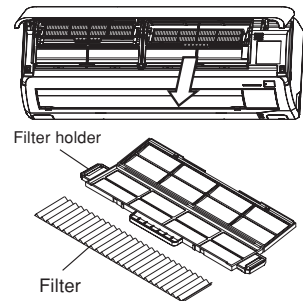

5. Install the air filters and closed the air inlet panel.  Page 24

CAUTION

- The heat exchanger may injure your fingers.

For replacement the air-cleaning filter, contact your dealer.

Item	Feature	Color
Allergen clear filter	The power of enzyme is used to eliminate allergy-causing allergens that accumulate on the filter.	Light orange
Photocatalytic washable deodorizing filter	Sources of odors on the filter are broken up, resulting in a deodorizing effect.	Orange

Proper installation

Suitable installation position

- Do not put any obstruction in front of the indoor unit, preventing proper ventilation and functioning.
- Do not install the unit in any of the following places:
 - Where there is a danger of leaking flammable gases.
 - Where there is substantial splashing of oil.
- Malfunctioning due to corrosion may occur if the unit is installed in a spa where sulfide gases are generated, or in a seaside resort exposed to sea breezes. Contact your dealer.
- The air-conditioner and remote control must be at least 1 metre away from a TV set or radio.
- Drain the dehumidified liquid from the indoor unit into a spot that drains well.

Pay attention to operating noises!

- When you install the unit, take care to choose a place that can comfortably stand the weight of the unit and does not increase the operating noise or vibration. If vibration is transmitted through the house, fix the unit with the aid of vibration-proof pads between the unit and the fittings.
- Select a place where cold or hot air, operation noises from the indoor and outdoor units do not cause any inconvenience to your neighbours.
- Do not leave any obstacles near the outlet and inlet of the outdoor unit. This may cause malfunctioning and increased operating noise.
- If you hear an irregular noise during operation, contact your dealer.

Inspection and maintenance

Depending on operating environment, the inside of the air-conditioner may become dirty after a few year operations. This will reduce performance. In addition to normal cleaning, we would recommend inspection and maintenance. (This may lead the air-conditioner to having a longer life without any trouble.)

- Contact your dealer, or any distributor, for inspection and maintenance. (There will be a charge for this service).
- We would recommend inspection and maintenance to be carried out during the off-season.
- If the supply cord of this appliance is damaged, it must only be replaced by a repair shop appointed by the manufacturer, because special purpose tools are required.

Troubleshooting

Please carry out the following checks before making a service call.

The air-conditioner does not work at all.

Has the power switch been turned off?



Has the timer been set in the "ON" position?



Is there a power failure or a blown fuse?

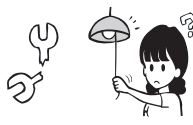

If the air-conditioner does not operate properly after you have checked the left points, or if any doubt still exists after you have consulted page 27, or if things happen as shown on page 28, switch off the power and contact your dealer.

Poor cooling or heating

Have you set the thermostat at a suitable temperature?



Is the air filter clean? (Not clogged?)

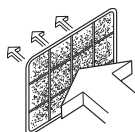

Did you leave any doors or windows open?

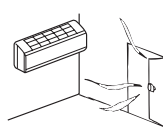

Poor cooling

Is there any direct sunlight entering the room?

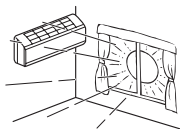

Is there a heat source in the room?

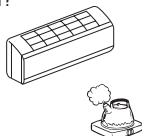



Are there too many people in the room?





An alternative refrigerant (R410A) is used in this air-conditioner. When asking your dealer for service or inspection and maintenance, explain the dealer about it.

Notice

<p>The unit does not restart immediately after you have stopped it.</p> <p>(RUN light is on)</p> <p>Not operating?</p> 	<p>Restart is blocked for 3 minutes after you have stopped the operation to protect the unit.</p> <p>Please wait for three minutes.</p>  <p>The three-minute protection timer in the microcomputer automatically starts it up again.</p>
<p>Airflow is not blown out when starting the HEATING operation.</p> <p>RUN light blinks slowly (1.5 sec ON, 0.5 sec OFF)</p>	<p>Airflow has stopped to prevent blowing out of cold air until the indoor heat exchanger has warmed up. (2 to 5 min.) (HOT KEEP program)</p>
<p>Airflow is not blown out for 5 to 15 min. or blown out not warm wind for a moment at HEATING operation.</p> <p>RUN light blinks slowly (1.5 sec ON, 0.5 sec OFF)</p>	<p>When outdoor temperature is low and humidity is high, the unit sometimes performs defrosting automatically. Please wait. During defrosting, water or steam may escape from the outdoor unit.</p>
<p>Airflow is not blown out when starting the DRY operation.</p> <p>(RUN light is on)</p>	<p>The indoor fan may stop to prevent re-evaporation of dehumidified moisture and to save energy.</p>
<p>Some steam escapes during COOL operation.</p>	<p>This may occur if the room's temperature and humidity are very high. It disappears as soon as the temperature and humidity decrease.</p>
<p>There is a slight smell.</p>	<p>Air blown out during operation may smell. This is caused by tobacco or cosmetics adhering to the unit.</p>
<p>You hear a slight gurgling sound.</p> 	<p>This is caused by refrigerating liquid moving within the unit.</p>
<p>You hear a slight cracking sound.</p>	<p>This is caused by heat expansion or contraction.</p>
<p>You hear a hissing or clicking sound.</p>	<p>This is caused by the operation of the refrigerant control valves or electric components.</p>
<p>After a power cut, the unit does not restart even if power has been restored.</p>	<p>If the auto restart function is not set, the unit will not restart automatically. Use the remote control to start the operation again.</p>
<p>Remote control signals are not received.</p>	<p>Remote control signals may not be received if the signal receiver on the air-conditioner is exposed to direct sunlight or other bright light. If so, cut out the sunlight or reduce the other light.</p>
<p>Moisture may form on the air outlet grills.</p>	<p>If the unit is operated for a long time in high humidity, moisture may form on the air outlet grills and start dripping.</p>
<p>Whistling noise is heard from the outdoor unit.</p>	<p>The noise means that the revolution speed of the compressor is increasing or decreasing.</p>
<p>Fan will not stop immediately after unit operation was stopped.</p>	<p>Indoor fan : Fan will not stop after 2 hours if set to CLEAN operation. Outdoor fan : Fan will not stop about a 1 minute period in order to protect the unit.</p>
<p>RUN light stays on even though operation was stopped.</p>	<p>The RUN light illuminates during CLEAN operation. Run light turns off when CLEAN operation ends.</p>
<p>Sometimes a "Shooooo" sound might come for a short time from the unit that is turned off.</p>	<p>This is the sound when operation of another indoor unit is stopped.</p>

Contact your dealer

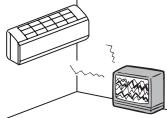
■ Turn off the power switch immediately and inform your dealer in any of the following situations:

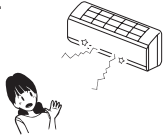
<p>The fuse or switch blows continuously.</p> 	<p>The cable becomes extremely hot. The covering of the cable is cracked.</p> <p style="text-align: center;">⚠ CAUTION</p> <p>If the power cord becomes damaged, ask your dealer or a qualified engineer to install the replacement to avoid accidents.</p>	
<p>The TV, radio or other equipment starts to malfunction.</p> 	<p>A switch does not activate properly.</p> 	<p>You hear a strange noise during operation.</p> 
<p>When abnormalities occur, turn off the power supply immediately and turn it on after 3 minutes. Restart the operation with ON/OFF button of the remote control and the abnormalities still continue.</p>		<p>The RUN and TIMER lights on the unit display section blink quickly (0.5 sec. ON; 0.5 sec. OFF) and do not work.</p>

About the Multiple Air-conditioner

Simultaneous Operation

- The air-conditioners cannot be in different operating modes at the same time, such as one unit being in the "Cool" mode and one unit being in the "Heat" mode.
- When conducting different operations, the air-conditioner that was operated first will be given priority, so the air-conditioner that is operated after that will conduct air blowing operation.
- When you want to give priority to the air-conditioner that was started later, either stop the air-conditioner that has priority or cause the operation type of the unit operated first to match that of the unit operated second.
- When other indoor units are operating in different modes, the RUN light illuminates.

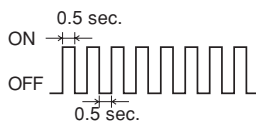

Automatic Operation

- When the remote control operation switch is in the "Auto" mode the air-conditioner automatically selects either "Cool," "Dry," or "Heat" when operation is started depending on the room temperature.
- During simultaneous operation of air-conditioner units, operation modes may be automatically changed in response to the temperatures of the individual rooms; this will result in the operation of the outdoor unit being stopped. In such a case, COOL or HEAT mode should be used instead of AUTO. (This is only relevant when more than one air-conditioner unit is being used.)

Refrigerant (oil) recovery operation

- If all of the indoor units are not operated at the same time for an extended period, the cooling or heating performance may temporarily decrease. This is in order to control the recovery of the refrigerant (oil) in the stopped indoor unit(s). At this time, the sound of refrigerant flowing may be heard from the stopped indoor unit(s).

Self diagnosis function

■ We are constantly trying to do better service to our customers by installing such judges that show abnormality of each function as follows:

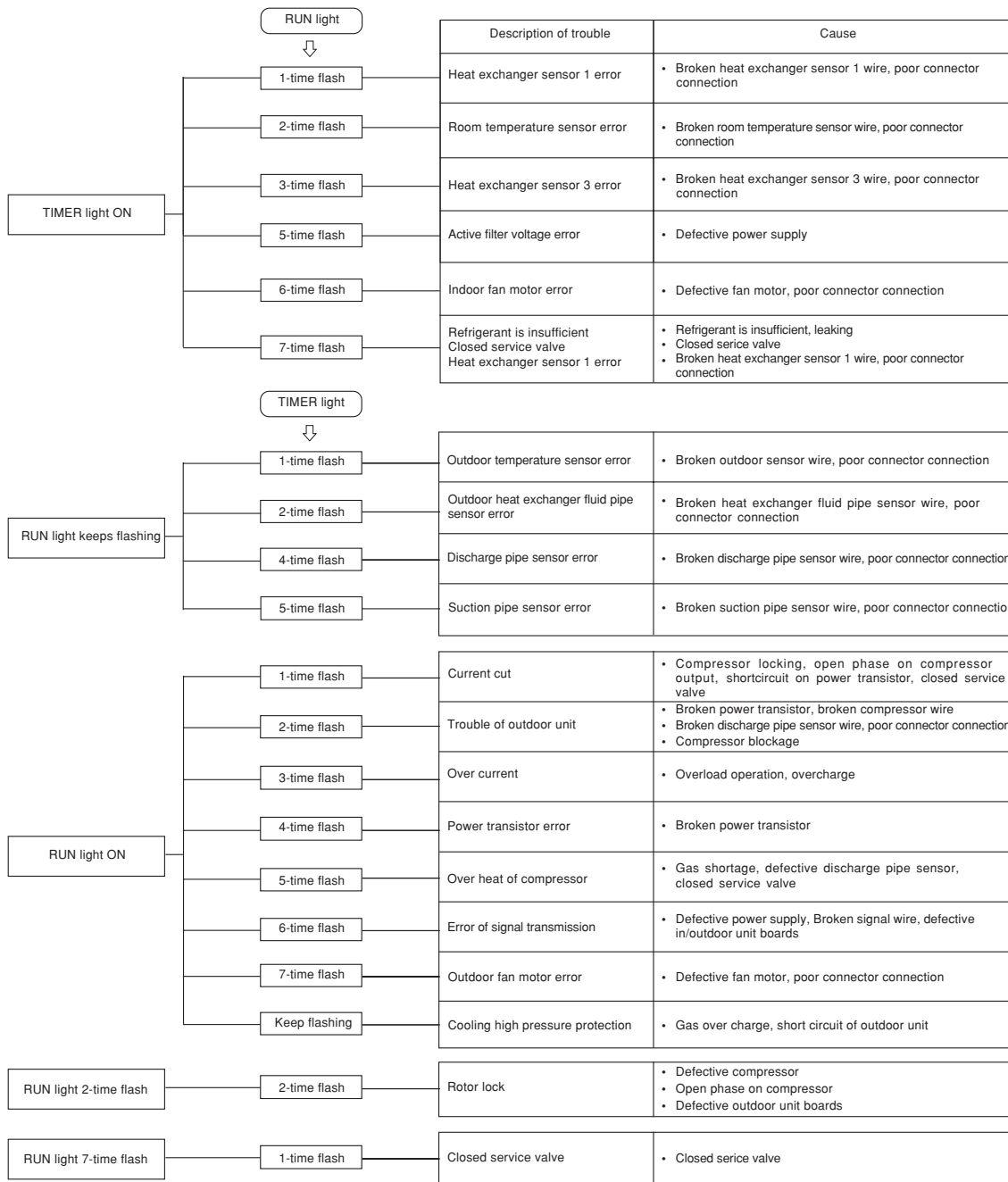

Nous vous remercions d'avoir choisi un climatiseur MITSUBISHI HEAVY INDUSTRIES, LTD. Pour obtenir des performances optimales et durables, veuillez lire attentivement et respecter les instructions du présent manuel d'utilisateur avant d'utiliser votre climatiseur. Reportez-vous au manuel si vous avez des questions ou en cas de dysfonctionnement.

Ce climatiseur est à usage domestique.

Ne laissez pas sortir du R410A dans l'atmosphère: Le R410A est un gaz à effet de serre fluoré, à Potentiel de Réchauffement Global (PRG, GWP Global Warming Potential) = 1975 selon le Protocole de Kyoto.

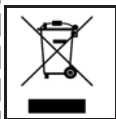

Votre unité de climatisation peut comporter ce symbole, qui signifie que les déchets d'équipements électriques et électroniques (DEEE selon la directive 2002/96/CE) ne doivent pas être jetés aux ordures ménagères générales. Les climatiseurs doivent être réusinés dans un établissement autorisé, en vue de leurs réutilisation, recyclage et récupération, et non pas être éliminés dans une décharge municipale. Pour de plus amples renseignements à ce sujet, veuillez communiquer avec l'installateur ou l'autorité municipale.



Ce symbole, imprimé sur les piles insérées dans votre appareil de climatisation, est une information destinée à l'utilisateur final, selon la Directive 2006/66/CE Article 20 Annexe II de l'UE. Les piles usées ne doivent pas être jetées avec les déchets domestiques. Si un symbole chimique est imprimé à côté du symbole indiqué ci-dessus, cela signifie que les piles contiennent une certaine concentration de métal lourd. Ceci est indiqué de la façon suivante: Hg: mercure (0,0005%), Cd: cadmium (0,002%), Pb: plomb (0,004%)
Veuillez déposer les piles à l'endroit préconisé dans votre déchetterie locale ou dans un centre de recyclage.

Le niveau d'émission sonore dû à la pression des appareils extérieur et intérieur est inférieur à 70 dB(A).



FRANÇAIS

table des matières

Consignes de sécurité	32	Fonction OFF-TIMER	43
Description des éléments et leurs fonctions	34	Fonction ON-TIMER	44
Mode d'emploi de la télécommande	36	Fonctions SLEEP TIMER + ON-TIMER	44
Panne de la télécommande	36	Fonction ON-TIMER + OFF-TIMER	45
Fonction de secours	36	Fonction ALLERGEN CLEAR	45
Installation de deux climatiseurs dans la même pièce	37	Fonction de la minuterie hebdomadaire	46
Sécurité enfants	37	Fonction HIGH POWER/ECONOMY	50
Fonctionnement et affichage de la télécommande	38	Fonction NIGHT SETBACK	51
Réglage de l'heure actuelle	39	Fonction SILENT	51
Mode de fonctionnement AUTO	39	Fonction SELF CLEAN	52
Réglage de la température en mode AUTO	40	Fonction de redémarrage automatique	52
FAN SPEED (VITESSE DE VENTILATION)	40	Conseils d'utilisation	52
Mode de fonctionnement COOL/HEAT/DRY/FAN	41	Configuration en fonction du lieu d'installation	53
Réglage de la température de fonctionnement du climatiseur	41	Entretien et maintenance	54
Particularités du mode de fonctionnement HEAT	41	Procédure d'installation	56
Réglage de l'orientation du flux d'air	42	Que faire avant d'appeler l'installateur/le service après-vente	56
Fonctionnement en mode 3D AUTO	42	À savoir	57
Fonction SLEEP TIMER	43	Contactez votre revendeur	58
		Climatiseurs multiples	58
		Fonction auto-diagnostic	59



Consignes de sécurité

- Avant de mettre en route le système, veuillez lire attentivement les « Consignes de sécurité » pour le bon fonctionnement de l'appareil.
- Après avoir lu ce manuel d'instructions, conservez-le afin de pouvoir vous y référer ultérieurement. Si l'opérateur est remplacé, assurez-vous de remettre ce manuel au nouvel opérateur.

 AVERTISSEMENT	Une mauvaise manipulation pourrait avoir de sérieuses conséquences telles que des blessures fatales, graves, etc.
 PRUDENCE	Pourraient également entraîner de graves problèmes selon les circonstances.



Assurez-vous d'observer strictement ces consignes de sécurité, parce qu'elles constituent des informations très importantes en matière de sécurité.

- Les symboles que l'on rencontre souvent dans le texte ont les significations suivantes :



 Interdiction totale	 Respectez les instructions consciencieusement	 Assurer une mise à la terre adéquate
--	--	---

■ CONSIGNES DE SÉCURITÉ POUR L'INSTALLATION

AVERTISSEMENT



	<ul style="list-style-type: none"> • Ce système est destiné à un usage domestique. S'il est utilisé dans des environnements difficiles, tels que des milieux techniques, les performances du système peuvent en être fortement altérées.
	<ul style="list-style-type: none"> • L'appareillage doit être installé par votre concessionnaire ou par un installateur professionnel. Il n'est pas recommandé d'installer le système par vous-même dans la mesure où une mauvaise manipulation peut provoquer une fuite d'eau, un choc électrique ou un incendie.

PRUDENCE

	<ul style="list-style-type: none"> • Ne pas l'installer dans un endroit présentant un risque de fuite de gaz inflammable. Des fuites de gaz se propagent: risque d'incendie.
	<ul style="list-style-type: none"> • Selon l'emplacement choisi de l'installation, un disjoncteur de mise à la terre peut s'avérer nécessaire. Si vous n'installez pas de disjoncteur de mise à la terre, vous vous exposez à un risque de choc électrique. • Veiller à installer correctement le tuyau d'écoulement de sorte que toute l'eau puisse être purgée. Une mauvaise installation peut entraîner la chute de gouttes d'eau dans la pièce et endommager ainsi les meubles par cette humidification.
	<ul style="list-style-type: none"> • Assurez une bonne mise à la terre. Le câble de terre ne doit jamais être branché à un tuyau de gaz, à une conduite d'eau, à un paratonnerre ou à un câble téléphonique. Risque de décharges électriques en cas de mauvaise installation.

■ CONSIGNES DE SÉCURITÉ POUR L'UTILISATION

AVERTISSEMENT

	<ul style="list-style-type: none"> • Évitez de vous exposer au courant d'air froid pendant une durée prolongée. Cela pourrait avoir une influence sur votre condition physique, ou causer des problèmes de santé. • N'insérez rien dans la grille d'arrivée d'air. Vu que le ventilateur interne tourne à grande vitesse, vous pourriez vous blesser. 	<ul style="list-style-type: none"> • Cet appareil n'est pas conçu pour être utilisé par des personnes (y compris des enfants) dont les facultés physiques, sensorielles ou mentales sont réduites, ou qui manquent d'expérience et de connaissances, à moins qu'une personne responsable de leur sécurité ne les surveille ou leur donne des instructions sur la manière de l'utiliser. Les enfants doivent être surveillés pour s'assurer qu'ils ne jouent pas avec l'appareil.
	<ul style="list-style-type: none"> • Rangez la télécommande hors de la portée des jeunes enfants. Vous éviterez ainsi qu'ils n'avalent les piles et tout autre accident. 	

PRUDENCE

	<ul style="list-style-type: none"> • N'utilisez que des fusibles approuvés. Il est strictement interdit d'utiliser un fil de fer ou de cuivre à la place d'un fusible approuvé, afin d'éviter tout risque d'incident de fonctionnement ou d'incendie. • Ne manipulez pas les interrupteurs avec les mains mouillées. Risque de décharges électriques. • Ne vous suspendez pas à l'appareil. Si l'unité d'intérieur tombe, vous pouvez vous faire mal. 	<ul style="list-style-type: none"> • Ne placez pas d'insecticide inflammable ni de pulvérisateur de peinture près du souffleur et ne les vaporisez pas directement sur le système. Risque d'incendie. • Les appareils à combustion ne doivent pas être placés à proximité d'une sortie du climatiseur. Risque de combustion insuffisante de l'appareil.
---	---	---

■ Consignes de sécurité

⚠ PRUDENCE

	<ul style="list-style-type: none"> • Ne lavez pas le climatiseur avec de l'eau. Risque de décharges électriques. • Il ne faut jamais utiliser l'appareil à d'autres fins que celles prévues, par exemple pour la conservation d'aliments, pour des plantes ou des animaux, des dispositifs de précision ou oeuvres d'art. L'appareil ne doit être utilisé que pour des pièces ordinaires. D'autres applications peuvent endommager la qualité des aliments, etc. • Ne mettez pas de vase ou autre objet contenant de l'eau sur le dispositif. Si l'eau pénètre dans l'appareil, l'isolation électrique risque d'être détériorée. Risque de décharges électriques. • Installez le système de sorte que le flux d'air ne soit pas directement orienté vers des plantes ou des animaux. Ce n'est pas bon pour leur santé. • Ne vous asseyez pas ou ne posez rien sur le dispositif extérieur. Si le dispositif ou les objets entreposés tombent, des personnes pourraient se blesser. • Vérifiez de temps en temps l'état du support du dispositif lorsque l'installation est ancienne. 	<p>Si vous ne réparez pas immédiatement une panne, l'appareil peut tomber et provoquer des blessures.</p> <ul style="list-style-type: none"> • Ne touchez pas les volets en aluminium de l'échangeur de chaleur. Risque de blessure • Ne placez aucun appareil ménager électrique ni d'autre équipement ménager sous le dispositif intérieur ou extérieur. La condensation tombant de l'appareil peut tacher des objets et provoquer des accidents ou un choc électrique. • N'utilisez pas l'appareil sans le filtre à air. Ceci peut causer un dysfonctionnement du système à cause de l'encrassement de l'échangeur de chaleur. • Ne coupez pas l'alimentation immédiatement après l'arrêt du fonctionnement. Attendez au moins 5 minutes, sinon il y a un risque de fuite d'eau ou de panne. • Ne contrôlez pas le système avec l'interrupteur principal allumé. Cela peut entraîner un incendie ou une fuite d'eau. De plus, le ventilateur peut se mettre en marche de façon imprévisible, ce qui peut causer des blessures.
	<ul style="list-style-type: none"> • Lorsque l'appareil marche en même temps qu'un appareil à combustion, l'air de la pièce doit être ventilé fréquemment. Une ventilation insuffisante peut provoquer un accident par manque d'oxygène. • Utilisez un escabeau ou autre objet stable pour atteindre et retirer le panneau d'arrivée d'air ou les filtres. Un objet instable pourrait s'écrouler et par conséquent vous risqueriez de vous blesser. • Lorsque vous procédez au nettoyage du système, arrêtez l'appareil et mettez-le hors tension. N'ouvrez jamais le panneau lorsque le ventilateur intérieur tourne. • Ne posez rien près du dispositif extérieur et veillez à ce qu'il n'y ait pas d'amoncellement de feuilles tout autour. 	<p>Si des objets ou des feuilles se trouvent près du dispositif extérieur, de petits animaux risquent de pénétrer dans l'appareil et de toucher des pièces électriques pouvant générer une panne, de la fumée ou un incendie.</p> <ul style="list-style-type: none"> • Contactez votre revendeur pour nettoyer l'intérieur du dispositif interne. N'essayez pas de le faire par vous-même. L'utilisation d'un détergent non approuvé ou d'une méthode de nettoyage inappropriée peut endommager les composants plastiques de l'appareil et entraîner des fuites. Tout contact du détergent avec des composants électriques ou le moteur de l'appareil peut générer une panne, de la fumée ou un incendie. • Arrêtez l'appareil et mettez-le hors tension si vous entendez le tonnerre ou en cas de risque de foudre. Risque d'endommager l'appareil.

■ PRÉCAUTIONS POUR LE DÉPLACEMENT OU LES RÉPARATIONS DE L'APPAREIL

⚠ AVERTISSEMENT

	<ul style="list-style-type: none"> • Ne réparez ou ne modifiez jamais l'appareil par vous-même. Consultez votre distributeur si l'appareil a besoin d'être réparé. Si vous réparez ou modifiez l'appareil, ceci peut causer des fuites d'eau, électrocutions ou incendies.
	<ul style="list-style-type: none"> • Contactez votre revendeur pour toute réparation de l'appareil. Des réparations inadéquates peuvent provoquer des décharges électriques, incendies, etc. • Si le climatiseur doit être déplacé, contactez votre revendeur ou un installateur professionnel. Une installation inadéquate peut entraîner des fuites d'eau, des décharges électriques, des incendies, etc. • Si vous remarquez la moindre anomalie (odeur de brûlé, etc.), arrêtez l'appareil, mettez-le hors tension et contactez votre revendeur. Le fonctionnement continu en cas de conditions anormales peut provoquer le dysfonctionnement, des décharges électriques, des incendies, etc. • Le fait que le climatiseur ne refroidisse/réchauffe plus la pièce peut indiquer une fuite de réfrigérant. Contactez votre revendeur. S'il faut ajouter du réfrigérant, vérifiez avec votre revendeur la procédure correcte à suivre. Si le réfrigérant entre en contact avec la peau nue, il peut provoquer une blessure due au froid. Si le gaz réfrigérant est inhalé avec excès, il peut provoquer une détérioration de la fonction nerveuse se traduisant par des vertiges et des maux de tête, ou une détérioration de la fonction cardiaque se traduisant par des battements de cœur irréguliers et des palpitations cardiaques, d'une durée temporaire. Une fuite accidentelle de réfrigérant sur un appareil de chauffage, un réchaud, une plaque chauffante ou toute autre source de chaleur, peut générer des substances nocives.

Description des éléments et leurs fonctions

DISPOSITIF INTÉRIEUR

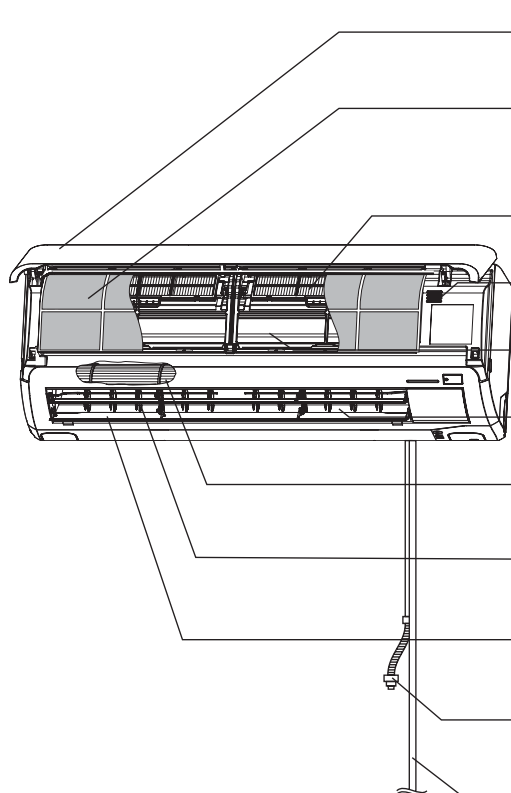

Panneau d'arrivée d'air

Réceptionne l'air intérieur.

Page 54

Filtre à air

Filtre les poussières ou salissures de l'air aspiré.

Page 54

Filtre de nettoyage d'air

Page 55

Capteur de température ambiante

Échangeur de chaleur

Sortie de l'air

Soufflage par volet motorisé.

Ventilateur du dispositif intérieur

Louvre de réglage du sens gauche/droit du flux d'air

Page 42

Volet motorisé

Page 42

Tuyau d'écoulement

Purge l'eau du dispositif intérieur.

Tuyaux de réfrigérant et câble électrique

DISPOSITIF EXTÉRIEUR

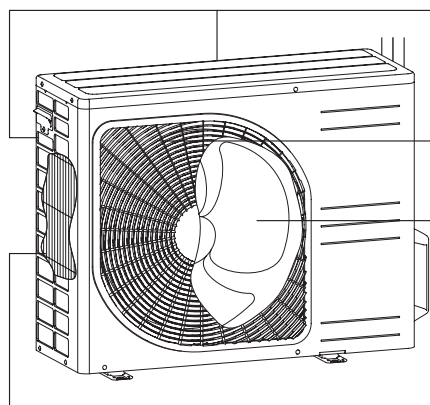

Arrivée d'air

(Surface arrière & latérale)

Sortie d'air

Ventilateur du dispositif extérieur

Échangeur de chaleur

Description des éléments et leurs fonctions

Panneau de contrôle

Récepteur signal télécommande

Interrupteur ON/OFF de l'unité

Ce bouton vous permet d'allumer/arrêter l'appareil lorsque vous ne pouvez pas le faire à l'aide de la télécommande.  Page 36

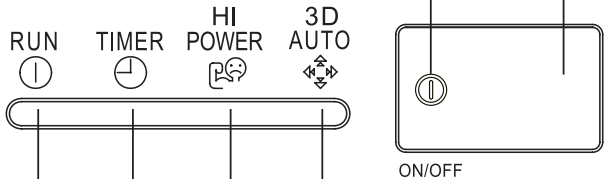

Voyant RUN (HOT KEEP) (vert)

S'allume en fonctionnement. Clignote lorsque le flux d'air s'arrête suite aux opérations « HOT KEEP », « CLEAN » et « Mode d'opération invalide ».

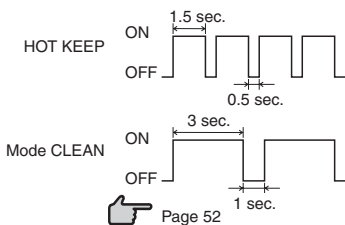

Voyant 3D AUTO (vert)

Éclairé en mode 3D AUTO.

Voyant HI POWER (vert)

Éclairé en mode HIGH POWER.

Voyant TIMER (jaune)

S'allume en mode TIMER.

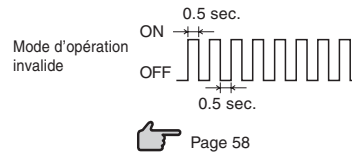

Accessories



Télécommande sans fil

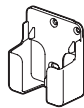

Porte télécommande sans fil

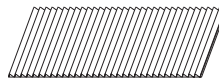

Filter hypoallergénique (Orange pâle)

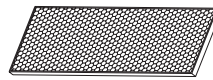

Filter photocatalytique désodorisant lavable (Orange)

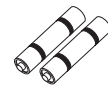

Pile (R03(AAA, Micro) 2)



Vis à bois (Quantité : 2) (pour le montage du porte télécommande)

NOTA

Signal sonore pour la télécommande

Avec une température pré-réglée de 24°C, le mode automatique et le flux d'air automatique sont sélectionnés, un signal sonore (bip bip) est émis.

Lors de l'arrêt du climatiseur par une pression sur le bouton MARCHE/ARRÊT (sauf en mode CLEAN), un signal sonore (bip) est émis.

Cette fonction est utile pour utiliser le climatiseur dans l'obscurité.

Réglage du flux d'air

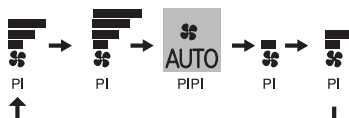

Température pré-réglée



Mode d'emploi de la télécommande

Remplacement des piles

Dans les cas suivants vos piles sont usagées. Remplacez les piles usées par des piles neuves.

- Aucun « bip » n'est émis lorsque le signal est transmis par la télécommande au dispositif intérieur.
- Le contraste de l'affichage est faible.

1 Ouvrir le couvercle et retirer les piles usagées.

2 Insérez les piles neuves. R03 (AAA, Micro) x2

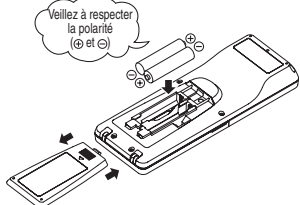

3 Refermez le couvercle.

4 Appuyez sur l'interrupteur ACL avec la pointe d'un stylo bille.



Page 39

NOTA

- Ne mélangez pas les piles usagées et les piles neuves.
- Enlevez les piles quand vous n'utilisez pas la télécommande pendant une longue période.
- La durée de vie d'une pile conforme aux normes JIS ou IEC est de 6 à 12 mois en utilisation normale. Si on l'utilise plus longtemps ou si on utilise une pile non spécifiée, une substance liquide pourrait couler de la pile entraînant le non fonctionnement de la télécommande.
- La durée de vie moyenne est indiquée sur la pile. Elle peut être moins longue en raison de la date de fabrication de l'appareil. Toutefois la pile peut durer plus longtemps que prévu.

■ Si l'affichage indique un dysfonctionnement, appuyez sur l'interrupteur ACL avec la pointe d'un stylo à bille.

L'utilisation du support de boîtier de télécommande

La télécommande peut être utilisée en la fixant sur un mur ou un poteau à l'aide d'un support (un porte-télécommande). Dans ce cas, il faudra mettre la télécommande en place en s'assurant que les signaux de contrôle émis de celle-ci vers le dispositif intérieur sont bien transmis.

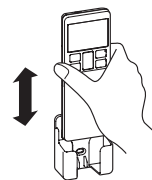



Pour sortir et remettre la télécommande, il suffit de la glisser le long du porte-télécommande.

Remarques concernant l'usage de la télécommande

⊘ Interdiction totale

- | | | |
|--|--|---|
| <ul style="list-style-type: none">• Ne la mettez pas à proximité d'appareils électriques, un poêle ou d'autres appareils dégageant une temp. élevée. | <ul style="list-style-type: none">• Evitez de la mettre à un endroit non protégé contre la lumière solaire directe / l'éclairage puissant. | <ul style="list-style-type: none">• Attention, ne la laissez pas tomber. Elle risque d'être endommagée. |
| <ul style="list-style-type: none">• Ne mettez pas d'obstacles entre la télécommande et le dispositif. | <ul style="list-style-type: none">• Protégez la télécommande de tout type d'éclaboussures. | <ul style="list-style-type: none">• Ne placez pas d'objets lourds sur la télécommande et ne marchez pas dessus. |

Panne de la télécommande

- Est-ce que les piles ne sont pas trop faibles?  Voir « Remplacer les piles » ci-dessus. Remplacez les piles usagées par des piles neuves puis répétez la procédure.
- Si l'appareil ne fonctionne toujours pas, actionnez la fonction de secours.  Ci-dessous. Contactez votre revendeur pour que votre télécommande soit vérifiée.

Fonction de secours

- La touche ON/OFF de l'unité permet d'actionner ON/OFF de l'appareil temporairement quand on n'utilise pas la télécommande.

Types de fonctionnement

- OPERATION MODE : AUTO
- FAN SPEED : AUTO
- AIR FLOW : AUTO

- L'appareil se met en route en appuyant sur la touche ON/OFF de l'unité, en réappuyant il s'arrête.

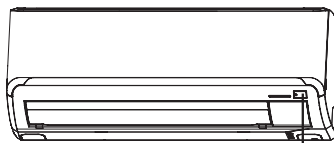

Interrupteur ON/OFF de l'unité

NOTA

- Ne maintenez pas le bouton ON/OFF de l'appareil enfoncé pendant plus de 5 secondes. (Maintenir ce bouton enfoncé pendant plus de 5 secondes déclenche la climatisation automatique utilisée pour l'entretien ou le déplacement du climatiseur.)

Installation de deux climatiseurs dans la même pièce

■ Lorsque deux climatiseurs sont installés dans la même pièce, utilisez ces réglages alors que les deux climatiseurs ont été éteints avec une télécommande. Réglez la télécommande et le dispositif interne.

Réglage de la télécommande

- 1** Ouvrez le couvercle et retirez les piles.
- 2** Coupez le commutateur à proximité de la pile à l'aide d'un coupe-fil.

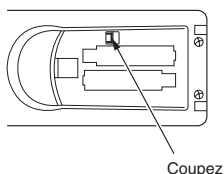

- 3** Insérez les piles. Refermez le couvercle.

Réglages d'un dispositif interne

- 1** Coupez l'alimentation et remettez-la au bout d'une minute.
- 2** Dirigez la télécommande qui a été réglée selon la procédure décrite à la gauche de cette page en direction du dispositif interne et envoyez un signal en appuyant sur l'interrupteur ACL de la télécommande.

Étant donné que le signal est envoyé environ 6 secondes après avoir appuyé sur l'interrupteur ACL, dirigez la télécommande en direction du dispositif interne pendant quelques instants.

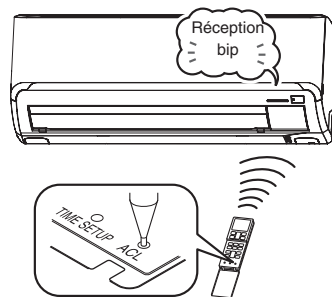

- 3** Assurez-vous que le dispositif interne émet le signal sonore de réception « bip ».

À la fin du réglage, le dispositif interne émet un « bip » comme signal sonore. (Si aucune tonalité de réception n'est émise, recommencez le réglage depuis le début.)

Sécurité enfants

■ Cette fonction verrouille le fonctionnement de la télécommande afin d'empêcher toute erreur de fonctionnement.

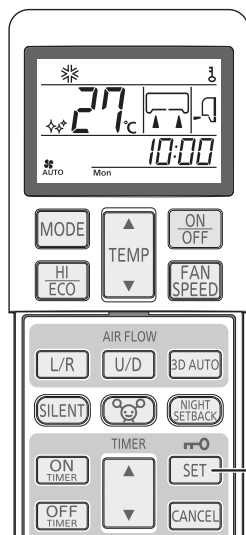

Dirigez la télécommande en direction du climatiseur, et

- 1** Appuyez sur le bouton SET pendant 3 secondes ou plus.

🔒 est affiché. Lorsque la Sécurité enfants est activée, seul le bouton ON/OFF peut être actionné.

Procédure de désactivation

Éteignez le témoin 🔒 en appuyant sur le bouton SET pendant 3 secondes ou plus.

NOTA

- Lorsque la Sécurité enfants est activée, les réglages de la température, de la vitesse du ventilateur et de la direction du souffle ne peuvent pas être changés. Pour changer les réglages, réinitialisez la Sécurité enfants.
- La Sécurité enfants n'est pas disponible pendant le fonctionnement en mode ALLERGEN CLEAR.

Fonctionnement et affichage de la télécommande

Boutons

Bouton de sélection OPERATION MODE

À chaque fois que vous appuyez sur cette touche, le mode change.

👉 Page 39,41

Bouton TEMP (=réglage température)

Ce bouton règle la température de la pièce.

Bouton HI/ECO

Ce bouton change la fonction HIGH POWER/ECONOMY.

👉 Page 50

Bouton AIR FLOW (LEFT/RIGHT)

Ce bouton permet de changer la direction du flux d'air (gauche/droite).

👉 Page 42

Bouton SILENT

Ce bouton change la fonction SILENT.

👉 Page 51

Bouton ALLERGEN CLEAR

Ce bouton sélectionne le fonctionnement ALLERGEN CLEAR (hypoallergénique).

👉 Page 45

Bouton ON TIMER

Ce bouton sert à régler la fonction ON TIMER.

👉 Page 44

Bouton OFF TIMER

Ce bouton sert à régler la fonction OFF TIMER.

👉 Page 43

WEEKLY button

Ce bouton fait passer le mode de la minuterie hebdomadaire en ON/OFF.

👉 Page 46

Sélecteur CLEAN

Ce bouton sélectionne le mode CLEAN.

👉 Page 52

Bouton SLEEP

Ce bouton permet de sélectionner le mode SLEEP.

👉 Page 43

Section de transmission

Bouton ON/OFF (lumineux)

Appuyez sur ce bouton pour mettre l'appareil en marche, et appuyez de nouveau sur ce bouton pour l'arrêter.

Bouton FAN SPEED

Chaque fois que vous appuyez sur ce bouton, la vitesse du ventilateur change.

👉 Page 40

Bouton AIR FLOW (UP/DOWN)

Ce bouton permet de changer la direction du flux d'air (haut/bas)

👉 Page 42

Bouton 3D AUTO

Ce bouton permet de sélectionner le mode 3D AUTO.

👉 Page 42

Bouton NIGHT SETBACK

Ce bouton active le mode NIGHT SETBACK.

👉 Page 51

Bouton SET/Sécurité enfants

Utilisez ce bouton pour régler la minuterie et la Sécurité enfants.

👉 Page 37

Bouton CANCEL

Ce bouton annule les minuteurs ON et OFF et le mode SLEEP.

Bouton TIMER

Ce bouton permet de régler l'heure actuelle et de configurer la fonction de la minuterie.

Bouton PROGRAM

Ce bouton active le mode de la minuterie hebdomadaire.

👉 Page 46

Interrupteur ACL

Interrupteur de réinitialisation du micro-ordinateur.

👉 Page 36

Sélecteur TIME SET UP

Ce bouton sert à régler l'heure.

👉 Page 39

• La figure ci-dessus montre toutes les indications dans le but d'expliquer; dans la pratique seuls les éléments pertinents ont été indiqués.

Transmission des signaux

Lorsqu'on appuie sur une touche de sélection ou de réglage alors que la télécommande est pointée vers l'unité intérieure, un signal d'actualisation est envoyé vers le climatiseur.

Lorsqu'il est correctement reçu, l'appareil émet un « BIP » de réception.

Réglage de l'heure actuelle

- Lorsque vous insérez les piles, l'appareil passe automatiquement en mode de réglage de l'heure. Mon (lundi) 13:00 est affichée comme heure actuelle. Réglez l'horloge pour afficher le jour de la semaine et l'heure exacts.

Exemple: Réglé sur Sat (samedi) 10:30.

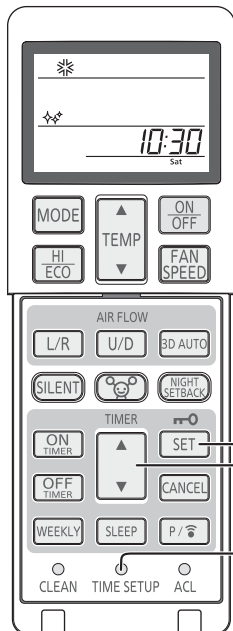

1 Appuyez sur l'interrupteur TIME SET UP.

Utilisez le bout d'un stylo à pointe bille, etc.
Le jour de la semaine clignote, ce qui indique qu'il peut être réglé

2 Appuyez sur le bouton "▲ ou ▼ (TIMER)".

(Réglé sur Sat (samedi))

3 Appuyez sur le bouton SET.

Le jour de la semaine affiché arrête de clignoter, ce qui permet de terminer la procédure du réglage du jour de la semaine. Dès lors, l'heure affichée se met à clignoter.
Veillez à appuyer sur ce bouton dans un délai de 60 secondes après avoir effectué l'étape 2 afin que le réglage du jour de la semaine soit pris en compte.

4 Appuyez sur le bouton "▲ ou ▼(TIMER)".

(Réglé sur 10:30)

5 Appuyez sur le bouton SET.

L'heure affichée arrête de clignoter une fois la procédure de réglage terminée.
Veillez à appuyer sur ce bouton dans un délai de 60 secondes après avoir effectué l'étape 4 afin que le réglage de l'heure soit pris en compte.

NOTA

- La minuterie est programmée à partir de l'horloge, veuillez donc régler celle-ci correctement.
- Les données de la télécommande sont réinitialisées quand l'heure est réglée.
- Lorsque les piles de la télécommande sont changées ou après avoir appuyé sur l'interrupteur ACL, la télécommande est réinitialisée. Le programme de la minuterie hebdomadaire n'étant pas réglé à l'état de réinitialisation, réglez le programme selon la procédure de réglage.

Mode de fonctionnement AUTO

- Sélectionne automatiquement le type de fonction (COOL, HEAT, DRY), en fonction de la température ambiante au départ.

Quand le dispositif n'est pas branché sur AUTO:

1 Appuyez sur la touche MODE.

À chaque fois que vous appuyez sur ce bouton, le mode change.
Réglez sur ☉.

Dirigez la télécommande en direction du climatiseur, et

2 Appuyez sur la touche ON/OFF.

Pour arrêter: Appuyez sur la touche ON/OFF.

NOTA

- Il peut se produire une temporisation du flux d'air dans certains cas. ➔ Page 57
- Lorsque le filtre d'épuration livré est installé, le climatiseur purifie l'air pendant le fonctionnement automatique.

La fois d'après il est possible d'actionner le mode AUTO en appuyant simplement sur la touche ON/OFF.



Affichage à l'ARRÊT

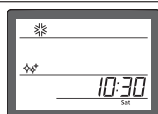

- L'heure, le jour de la semaine, et le mode de fonctionnement actuels sont affichés lorsque le climatiseur est éteint.
- Si vous ne souhaitez pas utiliser le mode AUTO, passez en mode COOL, HEAT, DRY ou FAN. ➔ Page 41
- Réglage de la direction du souffle. ➔ Page 42

Réglage de la température en mode AUTO

■ Le réglage de la température de l'air est possible même pendant le fonctionnement en mode automatique. Il y a 6 niveaux de réglage possibles à l'aide du bouton ▲ ou du bouton ▼. En mode automatique, 24°C est préréglé pour le chauffage et le refroidissement.

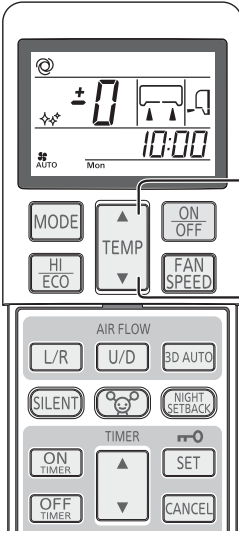

Pour changer la température :

1 Appuyez sur le bouton “▲ ou ▼ (TIMER)”.

Quand il fait un petit peu froid

Appuyez sur le bouton ▲

■ À chaque fois que vous appuyez sur le bouton ▲, vous passez à la fonction suivante, dans l'ordre
 -6 → -5 → -1 → ±0 → +1 +6.
 Quand vous voyez +6, même si vous appuyez sur le bouton ▲, le témoin ne change pas.

Quand il fait un petit peu chaud

Appuyez sur le bouton ▼

■ À chaque fois que vous appuyez sur le bouton ▼, vous passez à la fonction suivante, dans l'ordre
 +6 → +5 → +1 → ±0 → -1 -6.
 Quand vous voyez -6, même si vous appuyez sur le bouton ▼, le témoin ne change pas.

	Affichage de la télécommande												
Réglage de la température (°C)	-6	-5	-4	-3	-2	-1	±0	+1	+2	+3	+4	+5	+6
	18	19	20	21	22	23	24	25	26	27	28	29	30

FAN SPEED (VITESSE DE VENTILATION)

■ Vous pouvez choisir la capacité de votre climatiseur en mode chauffage, refroidissement ou ventilation.

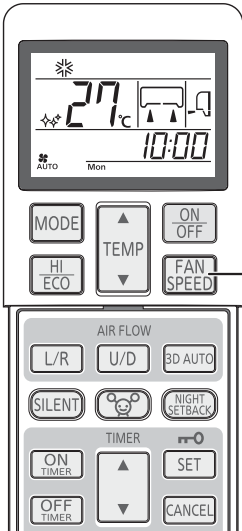

Dirigez la télécommande en direction du climatiseur, et

1 Appuyez sur le bouton FAN SPEED.

Chaque fois que vous appuyez sur ce bouton, la vitesse du ventilateur change.

Force de fonctionnement à votre choix	FAN SPEED (VITESSE DU VENTILATEUR)
Réglé automatiquement par micro-ordinateur	AUTO
Fonctionnement silencieux	ULO
Fonctionnement avec économie d'énergie	LO
Fonctionnement standard	MED
Fonctionnement très puissant en position de force élevée	HI

NOTE

- Lorsque FANSPEED passe de HI à LO ou ULO, il se peut que vous entendiez le réfrigérant couler.

Mode de fonctionnement COOL/HEAT/DRY/FAN

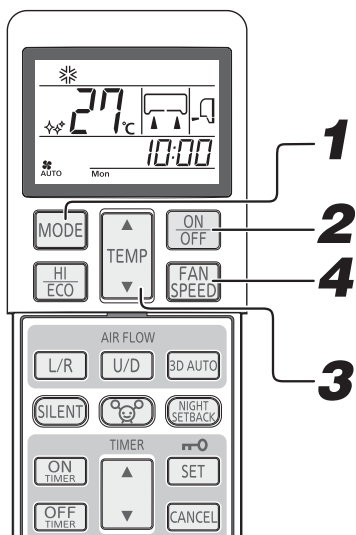

Dirigez la télécommande en direction du climatiseur, et

1 Appuyez sur la touche de sélection MODE.

Réglez sur le mode souhaité.

* (Réfrigération), ☼ (Chauffage), ◊ (Sec), ㊦ (Ventilation)

2 Appuyez sur la touche ON/OFF.

3 Appuyez sur la touche TEMP.

Appuyez sur le bouton ▲ ou ▼ pour régler l'appareil à la température souhaitée.

Recommandation

COOL	26°C~28°C	HEAT	22°C~24°C	DRY	24°C~26°C	FAN	--
------	-----------	------	-----------	-----	-----------	-----	----

4 Appuyez sur la touche FAN SPEED.

Réglez le ventilateur à la vitesse souhaitée.

La vitesse du ventilateur ne peut pas être réglée lorsque le ventilateur est en mode Dry.

Réglage de la direction du souffle. Page 42

NOTA

- Il peut se produire une temporisation du flux d'air au démarrage du chauffage. Page 57
- Même si le climatiseur est hors service, vous pouvez régler ou modifier le mode de fonctionnement.

Pour arrêter: Appuyez sur la touche ON/OFF.

Réglage de la température de fonctionnement du climatiseur

- Utilisez-le uniquement selon la fourchette de fonctionnement suivante. Autrement les dispositifs de protection s'activeront et empêcheront l'appareil de fonctionner.

	Refroidissement	Chauffage
Température extérieure	Entre environ -15 et 46°C	Entre environ -15 et 24°C
Température intérieure	Entre environ 18 et 32°C	Entre environ 15 et 30°C
Humidité intérieure	Inférieure à environ 80% De la condensation se formera sur la surface de l'appareil intérieur et des gouttelettes tomberont lors de l'utilisation prolongée de l'appareil alors que l'humidité est supérieure à 80%.	—

Particularités du mode de fonctionnement HEAT

Mécanisme et capacité du mode de fonctionnement HEAT

■ Mécanisme

- L'appareil aspire la chaleur de l'air froid extérieur, la transvase à l'intérieur et chauffe la pièce. Comme tout système de pompe à chaleur, la capacité de chauffage diminue à mesure que la température extérieure baisse.
- L'arrivée d'air chaud peut prendre quelques minutes après la mise en marche du climatiseur.
- Utilisez en même temps un autre type de chauffage si la température extérieure est extrêmement basse.

Dégivrage

Quand la température extérieure est peu élevée et l'humidité forte, l'échangeur de chaleur risque de geler, empêchant le bon fonctionnement de chauffage.

Dans ce cas, la fonction de dégivrage automatique se met en marche et arrête le chauffage pendant 5 à 15 minutes pour dégivrer.

- Les ventilateurs intérieur et extérieur s'arrêtent et le voyant RUN clignote lentement (1.5 sec ON, 0.5 sec OFF) pendant le dégivrage.
- Le dispositif extérieur peut dégager de la vapeur. Cela a lieu dans le but de dégivrer plus rapidement, ce n'est pas un défaut.
- La fonction HEAT reprend après le dégivrage complet.

Réglage de l'orientation du flux d'air

Ajuster la direction du souffle

- Vous pouvez ajuster le souffle vers le haut ou le bas grâce au bouton AIRFLOW U/D (UP/DOWN) de la télécommande. Chaque fois que vous appuyez sur ce bouton, le mode change comme suit :
Mode AIRFLOW (UP/DOWN).

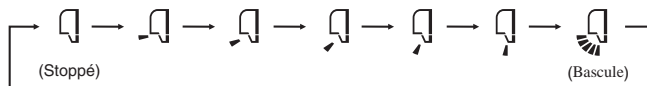

- Vous pouvez ajuster le souffle droite/gauche grâce au bouton AIRFLOW L/R (LEFT/RIGHT) de la télécommande. Chaque fois que vous appuyez sur ce bouton, le mode change comme suit :
Mode AIRFLOW (LEFT/RIGHT).

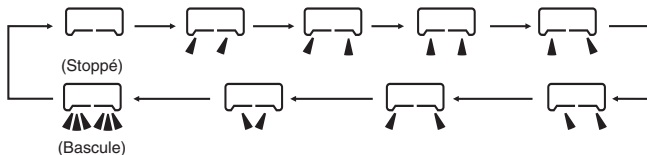

NOTA

- La position réelle du volet et de la grille de transfert peut être différente de celle indiquée.

NOTA POUR LE FONCTIONNEMENT DU CHAUFFAGE

- Lorsque le chauffage est mis en route, le volet et le louvre se mettent en position horizontale/centrale afin d'éviter de souffler de l'air froid, et reviennent leur position initialement réglée une fois que l'air chaud commence à sortir.
- Le volet et le louvre se mettent en position horizontale/centrale lorsque la température de la pièce atteint la température réglée et que le compresseur s'arrête, ou lorsque l'appareil est en mode Dégivrage.
- L'orientation du flux d'air ne peut pas être réglée dans les cas précédemment mentionnés. Modifiez les réglages d'orientation du flux d'air après l'arrivée de l'air chaud et une fois que le volet/louvre revient dans sa position initialement réglée.

MEMORY FLAP (FLAP OR LOUVER STOPPED)

Lorsque vous appuyez sur le bouton AIRFLOW (U/D ou L/R) une fois que le volet ou le louvre fonctionne, il arrête de basculer d'angle en angle. Dans la mesure où cet angle est mémorisé dans le micro-ordinateur, le volet ou le louvre se réglera automatiquement sur cet angle au prochain démarrage. Comme cet angle est mémorisé dans le micro ordinateur, le volet ou le louvre se réglera automatiquement sur cet angle quand commencera l'opération suivante.

⚠ AVERTISSEMENT

- N'exposez aucun objet directement au flux d'air du climatiseur pendant une durée prolongée.

⚠ PRUDENCE

- En mode COOL ou DRY, ne faites pas fonctionner l'appareil avec le flux d'air orienté vers le bas pendant une période prolongée afin de ne pas produire de condensation sur la grille de sortie qui gouterait alors sur le sol. Sinon, de la condensation risque de se former sur la grille de sortie et de goutter sur le sol.
- N'essayez pas de régler les volets et les louveres à la main car l'angle de contrôle pourrait être modifié, ou le volet/louvre pourrait ne pas se refermer complètement.

- L'angle d'arrêt du volet conseillé

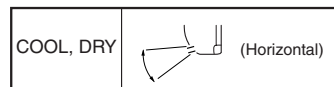
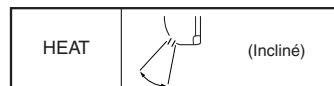

Fonctionnement en mode 3D AUTO

- La force de ventilation et la direction du souffle sont automatiquement contrôlées, permettant ainsi à la pièce toute entière d'être efficacement climatisée.

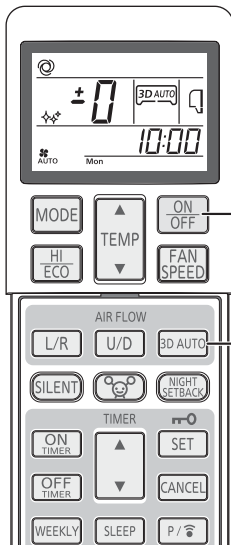

1

Appuyez sur le bouton ON/OFF.

2

Appuyez sur le bouton 3D AUTO.

À chaque fois que vous appuyez sur le bouton 3D AUTO, l'affichage change comme suit :

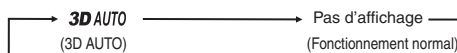

Procédure de désactivation

Appuyez sur le bouton 3D AUTO pour désactiver l'affichage 3D AUTO.

NOTA

- Le mode 3D AUTO se désactive lorsque vous changez de mode de fonctionnement.
- Si le fonctionnement en mode 3D AUTO est annulé, la direction du souffle changera pour revenir à celle sélectionnée avant l'activation du mode 3D AUTO.
- Le mode 3D AUTO ne peut être réglé qu'en mode AUTO, COOL, ou HEAT.

Fonction SLEEP TIMER

- L'appareil s'arrête automatiquement une fois que la minuterie a atteint le temps préréglé.

La température se règle automatiquement par rapport au temps passé afin d'éviter que la pièce ne soit trop froide/chaude.  Page 45

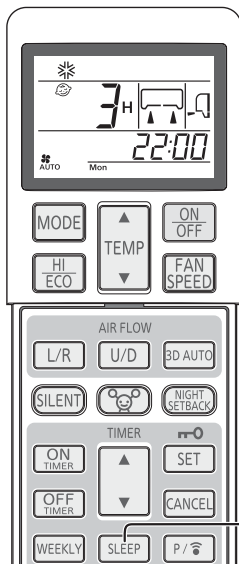

1

Appuyez sur le bouton SLEEP.

- Si vous appuyez sur ce bouton lorsque l'appareil est éteint, le mode SLEEP TIMER démarre selon les réglages précédemment effectués, et la climatisation s'arrête une fois que la minuterie a atteint le temps préréglé.
- Si vous appuyez sur ce bouton lorsque l'appareil est en marche, le climatiseur s'éteint une fois que la minuterie a atteint le temps préréglé. Chaque fois que vous appuyez sur ce bouton, l'indication change comme suit :

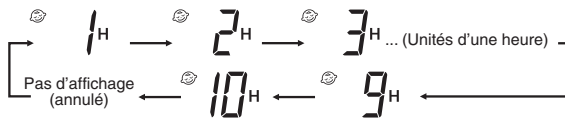

Exemple : Vous souhaitez qu'il s'arrête au bout de 7 heures.

Réglé sur  7_H

Le témoin minuteur (jaune) est allumé.

- L'appareil s'arrête une fois que la minuterie a atteint le temps préréglé.

Modification du réglage

Appuyez sur le bouton SLEEP pour préréglé une nouvelle durée de fonctionnement.

Comment annuler votre réglage

Appuyez sur le bouton CANCEL pour désactiver l'affichage SLEEP.

NOTA

- Le mode SLEEP n'est pas disponible pendant le fonctionnement en mode ALLERGEN CLEAR.
- Vous ne pouvez pas régler le mode SLEEP lorsque l'appareil est en mode OFF-TIMER.

Fonction OFF-TIMER

- L'appareil s'arrête automatiquement une fois que la minuterie a atteint l'heure préréglée.

Le climatiseur étant arrêté, démarrez l'opération à l'étape 1. Si le climatiseur est en marche, commencez à l'étape 2.

Exemple : Vous souhaitez qu'il s'arrête à 22:30.

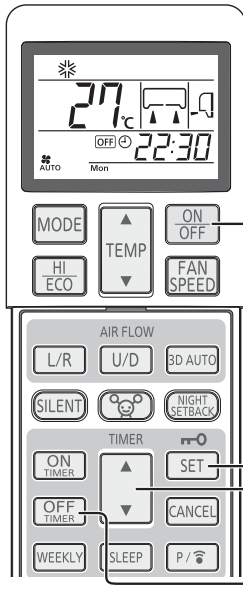

1

Appuyez sur le bouton ON/OFF.

2

Appuyez sur le bouton OFF-TIMER.

L'indicateur OFF TIMER  clignote.

3

Appuyez sur le bouton "▲ ou ▼ (TIMER)".

Chaque fois que vous appuyez sur ce bouton ▲, l'affichage change comme suit :

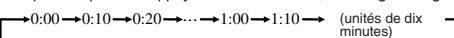

Chaque fois que vous appuyez sur ce bouton ▼, l'affichage change comme suit :

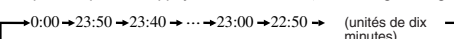

Réglage à 22h30.

4

Appuyez sur le bouton SET.

L'heure affichée arrête de clignoter une fois la procédure de réglage de l'heure terminée.

Le voyant de la minuterie (jaune) s'allume.

Modification du réglage

Réglez sur une nouvelle heure avec le bouton OFF-TIMER.

Comment annuler votre réglage

Appuyez sur le bouton CANCEL pour faire disparaître l'affichage de la minuterie.

NOTA

- L'appareil s'arrête lorsque le temps défini s'est écoulé.
- Veillez à appuyer sur ce bouton dans un délai de 60 secondes après avoir effectué l'étape 3 afin que le réglage de l'heure soit pris en compte.
- L'heure actuelle ne s'affiche pas en mode OFF-TIMER.
- Le mode OFF-TIMER n'est pas disponible pendant le fonctionnement en mode ALLERGEN CLEAR.
- Contrairement au mode SLEEP TIMER, le réglage automatique de la température ne peut pas être effectué en mode OFF-TIMER.

Fonction ON-TIMER

- La mise en marche de l'appareil débute 5 à 60 minutes avant l'heure pré-réglée afin que la température de la pièce atteigne la température optimale à cette heure pré-réglée.  Page 45
Le fonctionnement ON-TIMER peut être réglé que le climatiseur soit ou non en fonctionnement.

Exemple : Si vous souhaitez que la pièce soit à la température souhaitée à 8:00.

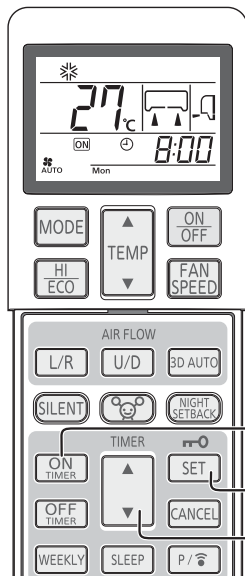

1 Appuyez sur le bouton ON-TIMER.

L'indicateur ON TIMER  clignote.

2 Appuyez sur le bouton "▲ ou ▼ (TIMER)".

Chaque fois que vous appuyez sur ce bouton ▲, l'affichage change comme suit :

→ 0:00 → 0:10 → 0:20 → ... → 1:00 → 1:10 → (unités de dix minutes)

Chaque fois que vous appuyez sur ce bouton ▼, l'affichage change comme suit :

→ 0:00 → 23:50 → 23:40 → ... → 23:00 → 22:50 → (unités de dix minutes)

Réglage à 8:00.

3 Appuyez sur le bouton SET.

L'heure affichée arrête de clignoter une fois la procédure de réglage de l'heure terminée.

Le voyant de la minuterie (jaune) s'allume.

L'appareil s'arrête si vous effectuez un réglage en fonctionnement.

NOTA

- L'appareil se met en marche 5 à 60 minutes avant l'heure programmée.
- Le voyant de minuterie (jaune) s'éteint à l'heure réglée.
- Veillez à appuyer sur ce bouton dans un délai de 60 secondes après avoir effectué l'étape 2 afin que le réglage de l'heure soit pris en compte.
- L'heure actuelle ne s'affiche pas en mode ON-TIMER.
- Le mode ON-TIMER n'est pas disponible pendant le fonctionnement en mode ALLERGEN CLEAR.

Modification du réglage

Réglez sur une nouvelle heure avec le bouton ON-TIMER.

Comment annuler votre réglage

Appuyez sur le bouton CANCEL pour faire disparaître l'affichage de la minuterie.

Fonctions SLEEP TIMER + ON-TIMER

- Fonctions combinées SLEEP TIMER et ON-TIMER.

Exemple : Si vous souhaitez que l'appareil s'arrête au bout de 3 heures et qu'il se remette en marche et atteigne à peu près la même température à 8:00.

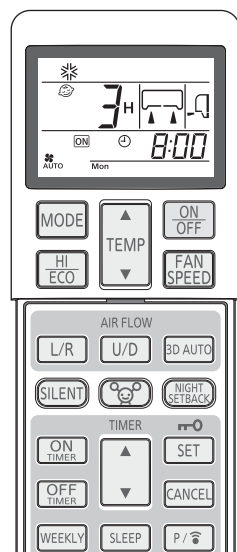

■ Réglage du mode SLEEP TIMER

Réglage selon les procédures de la page 43.

Réglage sur  3H

■ Réglage de la fonction ON-TIMER

Effectuez le réglage selon la procédure précédemment mentionnée pour le mode ON-TIMER.

Réglage sur  8:00

le réglage de l'allumage du témoin du minuteur (jaune) de cet appareil est terminé.



- Une fois que la minuterie a atteint le temps pré-réglé en mode SLEEP TIMER, l'appareil s'arrête, et il se remet en marche entre 5 et 60 minutes avant l'heure pré-réglée en mode ON-TIMER.
- Le témoin de la minuterie s'éteint à l'heure pré-réglée en mode ON-TIMER.

Modification du réglage

Réglez sur une nouvelle heure avec le bouton SLEEP ou ON-TIMER.

Comment annuler votre réglage

Appuyez sur le bouton CANCEL pour faire disparaître l'affichage de la minuterie.

Fonction ON-TIMER + OFF-TIMER

■ Réglage des fonctions combinées ON et OFF-TIMER.

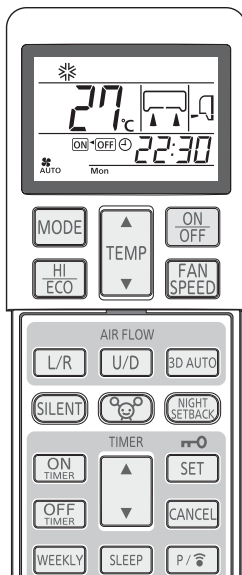

Exemple: Si vous souhaitez que l'appareil s'arrête à 22:30 et qu'il se remette en marche et atteigne à peu près la même température à 8:00.

■ Réglage de OFF-TIMER

Réglez-le selon les instructions page 43. Réglez sur OFF \odot 22:30

■ Réglage de ON-TIMER

Réglez-le selon les instructions page 44. Réglez sur ON \odot 8:00

Le voyant de la minuterie de l'appareil (jaune) s'allumera à l'issue de la procédure de réglage.

L'heure pré-réglée s'affichera sur la télécommande. L'affichage changera en fonction du mode opérationnel.

ON-OFF \odot 8:00

Le climatiseur démarre avec ON-TIMER. Puis il s'arrête avec OFF-TIMER. (Exemple d'heure actuelle : 5:00, le climatiseur s'arrête.)

ON-OFF \odot 22:30

Le climatiseur s'arrête avec OFF-TIMER. Le climatiseur démarre ensuite avec ON-TIMER. (Exemple d'heure actuelle : 20:00, le climatiseur démarre.)

Modification de l'heure réglée

Réglez sur une nouvelle heure avec les boutons OFF-TIMER ou ON-TIMER.

Comment annuler votre réglage

Appuyez sur le bouton CANCEL pour faire disparaître l'affichage de la minuterie.

Fonction Confort

En mode ON TIMER, l'appareil se met en marche quelques minutes avant l'heure pré-réglée afin que la pièce atteigne à peu près la même température à l'heure pré-réglée. Il s'agit de la fonction Confort.

- Mise en oeuvre
La température de la pièce est contrôlée 60 minutes avant l'heure pré-réglée en mode ON-TIMER. En fonction de la température à ce moment-là, l'appareil démarre 5 à 60 min. avant l'heure prévue du TIMER (ON-TIME).
- Cette fonction n'est disponible qu'en mode COOL et HEAT (notamment AUTO). Elle ne peut être utilisée en mode DRY.

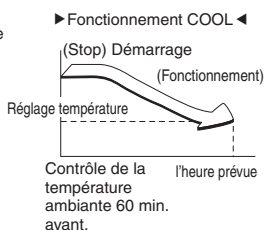

Fonction SLEEP TIMER

Lorsque vous sélectionnez la fonction SLEEP TIMER, la température de la pièce est contrôlée automatiquement après quelques minutes afin de s'assurer que la pièce n'est pas trop froide/chaude.

- Lors du refroidissement : La température choisie est baissée de 1°C au commencement de l'opération SLEEP (quand le minuteur est réglé). Après cela, la température monte de 1°C par heure et donne une température à 1°C supérieure par heure à la température actuelle.
- Lors du chauffage : La température choisie est baissée de 1°C au commencement du mode SLEEP (quand le minuteur est réglé). Après cela, la température baisse de 3°C par heure et de 6°C en deux heures par rapport à la température actuelle.

Fonction ALLERGEN CLEAR

- La puissance des enzymes permet d'éliminer les allergènes qui s'accumulent sur le filtre hypoallergénique.

Pointez la télécommande sur le climatiseur.

1

Appuyez sur le bouton ALLERGEN CLEAR.

Pour arrêter:

Appuyez sur le bouton ON/OFF ou ALLERGEN CLEAR.

NOTA

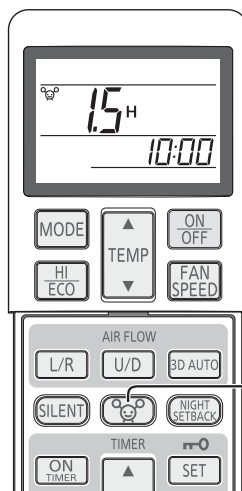

- La température pouvant changer notablement dans la pièce, il est recommandé de faire cela quand personne ne s'y trouve. (Cela se termine automatiquement en 90 min. environ).
- Lors d'une opération de ALLERGEN CLEAR, la température, la vitesse du ventilateur, la direction du souffle et les réglages des minuteurs ne peuvent être modifiés.
- Dans le cas des modèles SCM système multi, la fonction de contrôle ALLERGEN CLEAR n'est pas valide.
- Dans le cas des modèles SCM système multi, si le bouton ALLERGEN CLEAR est enfoncé par erreur, l'unité intérieure qui a reçu cette commande s'arrête.



Fonction de la minuterie hebdomadaire

- Cette fonction permet de régler jusqu'à 4 programmes du mode de la minuterie (ON timer/OFF timer) pour chaque jour de la semaine. 28 programmes max. sont disponibles par semaine. Une fois ces réglages effectués, la fonction de la minuterie sera activée sur les mêmes programmes chaque semaine tant que l'on n'annule pas le mode de la minuterie hebdomadaire.

Exemple (pendant la saison de refroidissement)

 : Réglage du mode de la minuterie hebdomadaire
 : Réglage du mode MANUEL

	6:00	8:00	10:00	12:00	14:00	16:00	18:00	20:00	22:00
Mon	Programme 1 ON 6:00 Cool 27°C Fan : AUTO	Programme 2 OFF 8:30					Programme 3 ON 17:00 Cool 28°C Fan : Lo		Programme 4 OFF 22:00
Tue	Programme 1 ON 5:30 Cool 27°C Fan : AUTO	Changement de réglage Auto 27°C Fan : Me	Programme 2 OFF 12:00	On	DRY 26°C		Programme 3 ON 17:00 Cool 28°C Fan : Lo		Programme 4 OFF 22:00
Wed ~ Fri		On Cool 28°C Fan : UL0	Programme 1 OFF 10:00	On DRY 25°C	Programme 2 OFF 14:00		Programme 3 ON 18:00 Cool 28°C Fan : UL0		Programme 4 OFF 22:00
Sat	Programme 1 ON 7:30 Cool 26°C Fan : Hi	Changement de réglage Cool 25°C Fan : Hi	Programme 2,3 Aucun réglage			Changement de réglage Cool 28°C Fan : UL0			Programme 4 OFF 22:00
Sun		Programme 2 ON 7:00 Cool 28°C Fan : Hi	Off	Programme 1 ON 12:00 Cool 26°C Fan : Hi			Programme 3 ON 19:00 Cool 27°C Fan : UL0		Programme 4 OFF 22:00

Réglage du mode de la minuterie hebdomadaire en ON/OFF

- Faites passer le mode de la minuterie hebdomadaire en ON/OFF avec le bouton WEEKLY.

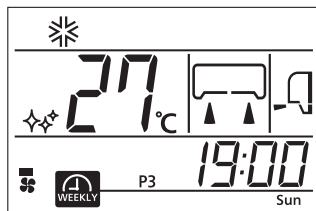

1

Appuyez sur le bouton WEEKLY.

Le mode de la minuterie hebdomadaire prend effet. À chaque fois que vous appuyez sur le bouton WEEKLY, l'affichage change comme suit :

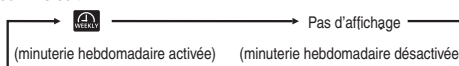

Lorsque la minuterie hebdomadaire est réglée sur ON, le voyant de la minuterie du climatiseur (jaune) s'allume.

Lorsque les piles de la télécommande sont changées ou après avoir appuyé sur l'interrupteur ACL, la télécommande est réinitialisée. Le programme de la minuterie hebdomadaire n'étant pas réglé à l'état de réinitialisation, réglez le programme selon la procédure de réglage.

NOTA

- Le mode de la minuterie hebdomadaire se met en ON/OFF que le climatiseur soit en marche ou pas.
- La fonction ON-TIMER du mode de la minuterie hebdomadaire est effective, que le climatiseur soit en marche ou pas. Une fois la durée programmée pour la fonction ON-TIMER écoulée, la télécommande fonctionne selon les réglages pré-établis. La zone d'affichage de la télécommande fonctionne aussi selon les réglages pré-établis. Les réglages peuvent être modifiés par le biais de la télécommande après avoir activé la fonction ON-TIMER du mode de la minuterie hebdomadaire. Les éléments suivants peuvent être réglés par ON-TIMER. Le mode de fonctionnement, la vitesse du ventilateur, la température, la direction du souffle, les fonctions ECONOMY, 3D AUTO, NIGHT SETBACK, SILENT. Confort ne fonctionnent pas en mode ON-TIMER de la minuterie hebdomadaire.
- La fonction OFF-TIMER du mode de la minuterie hebdomadaire n'est effective que lorsque le climatiseur est en marche. Lorsque la durée pré-réglée pour la fonction OFF-TIMER est atteinte, le climatiseur s'arrête.
- Lorsque plusieurs programmes sont pré-réglés pour le jour (de la semaine) actuel, l'opération démarre à l'heure pré-réglée correspondant au moment le plus tôt.
- Lorsque plusieurs minuteries (ON-TIMER, OFF-TIMER, and SLEEP TIMER) fonctionnent en même temps, la minuterie hebdomadaire ne fonctionne pas même si l'heure réglée avec ON-TIMER ou OFF-TIMER est atteinte. Le mode de la minuterie hebdomadaire devient alors effectif après que plusieurs minuteries soient terminées.
- La fonction ON-TIMER ou OFF-TIMER ne peut pas être réglée pour la même heure du même jour de la semaine.

Mode de réglage <Réglage individuel>

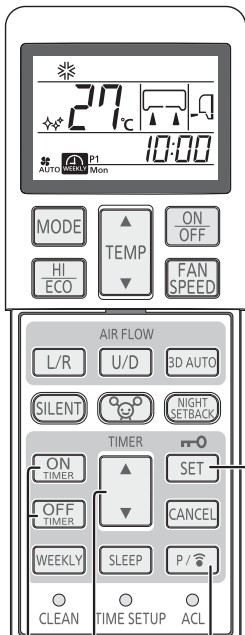

6
2,4
1
3,5

Réglez après avoir défini le jour de la semaine actuel et l'heure actuelle.

1 Appuyez sur le bouton PROGRAM.

et le jour de la semaine actuel clignoteront.



2 Appuyez sur le bouton "▲ ou ▼ (TIMER)".

Sélectionnez un jour de la semaine à réserver.

Chaque fois que vous appuyez sur ce bouton ▲, l'affichage change comme suit:

→ Mon → Tue → Wed → ... → Sun → Tous les jours de la semaine s'affichent

Chaque fois que vous appuyez sur ce bouton ▼, l'affichage change comme suit:

→ Mon → Tous les jours de la semaine → Sun → Sat → ... → Tue



3 Appuyez sur le bouton SET.

Le jour de la semaine est déterminé et le numéro du programme clignote.

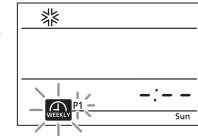

4 Appuyez sur le bouton "▲ ou ▼ (TIMER)".

Sélectionnez un numéro de programme.

Chaque fois que vous appuyez sur ce bouton ▲, l'affichage change comme suit:

→ P1 → P2 → P3 → P4

Chaque fois que vous appuyez sur ce bouton ▼, l'affichage change comme suit:

→ P1 → P4 → P3 → P2

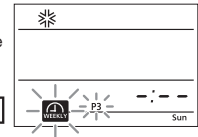

5 Appuyez sur le bouton SET.

Lorsqu'aucun réglage pré-établi (ON-TIMER or OFF-TIMER) n'est disponible, les deux minuteriers **ON** et **OFF** clignotent.

Lorsque des réglages pré-établis (ON-TIMER or OFF-TIMER) sont disponibles, une des deux minuteriers **ON** ou **OFF** s'allume.

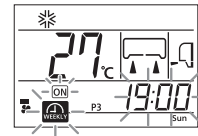
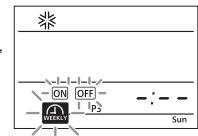

6 Appuyez sur le bouton ON-TIMER ou OFF-TIMER.

ON-TIMER ou OFF-TIMER est choisi et l'heure affichée clignote.

ON-TIMER est sélectionné

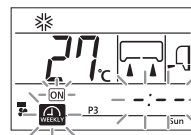

OFF-TIMER est sélectionné

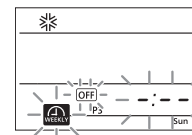

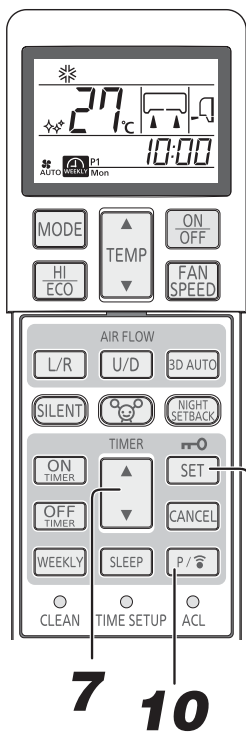

7 10
8,9,10

7 Appuyez sur le bouton “▲ ou ▼ (TIMER)”.

Choisissez une heure.

Chaque fois que vous appuyez sur ce bouton ▲, l’affichage change comme suit:

→ 0:00 → 0:10 → 0:20 → ... → 1:00 → 1:10 → (unités de dix minutes)

Chaque fois que vous appuyez sur ce bouton ▼, l’affichage change comme suit:

→ 0:00 → 23:50 → 23:40 → ... → 23:00 → 22:50 → (unités de dix minutes)

Lorsque ON-TIMER est sélectionné, passez à l’étape 8.
Lorsque OFF-TIMER est sélectionné, passez à l’étape 9.



8 Régler les éléments de fonctionnement nécessaires.

Lorsque ON-TIMER est sélectionné, le mode de fonctionnement, la vitesse du ventilateur, et la direction du souffle peuvent être modifiés et la fonction ECONOMY, SILENT ou NIGHT SETBACK peut être réglée.

9 Appuyez sur le bouton SET.

La durée est déterminée et les voyants et clignotent.

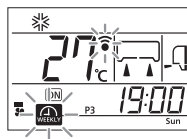

10 Appuyez sur le bouton PROGRAM ou le bouton SET.

Lorsque vous appuyez sur le bouton PROGRAM, le climatiseur se règle selon vos réglages. La transmission se faisant en 3 secondes, dirigez la télécommande en direction du récepteur de signaux de l’unité interne durant cet instant.
Lorsque les réglages sont reçus, un signal sonore (bip, bip, bip) se fait entendre.
Lorsque vous appuyez sur le bouton SET, les réglages continuent à partir de l’étape 2.

Mode de réglage <Réglage collectif>

- Réglez les mêmes éléments de fonctionnement au même numéro de programme pour tous les jours de la semaine. Dans l’étape 2 ci-dessus, sélectionnez « tous les jours de la semaine ». Lorsque les éléments qui sont réglés individuellement existent déjà dans le même numéro de programme, ces éléments sont écrasés.

NOTA

- Si aucune opération n’a été effectuée durant 60 secondes dans le mode de réglage, les modifications apportées au réglage jusqu’à la fin des 60 secondes deviennent invalides et le mode de réglage prend fin. Par la suite, et tous les numéros de programme (P1, P2, P3 et P4) clignotent pendant 10 secondes.
- À la fin du mode de réglage, dirigez la télécommande en direction du climatiseur et appuyez sur le bouton PROGRAM. Ce faisant, vérifiez que le climatiseur émet un signal sonore de réception triple (bip, bip, bip). Si aucun signal sonore n’est émis, retournez dans le mode de réglage en appuyant sur le bouton PROGRAM et vérifiez que le signal sonore est émis.

Comment annuler le réglage <Réglage individuel>

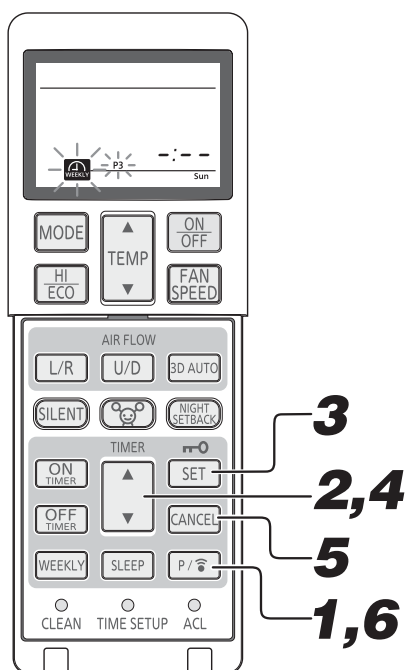

1 Appuyez sur le bouton PROGRAM.

et le jour de la semaine actuel clignotent.

2 Appuyez sur le bouton "▲ ou ▼ (TIMER)".

Sélectionnez un jour de la semaine à annuler.

3 Appuyez sur le bouton SET.

Le jour de la semaine est déterminé et le numéro du programme clignote.

4 Appuyez sur le bouton "▲ ou ▼ (TIMER)".

Sélectionnez un numéro de programme à annuler.

Au moment de l'annulation, n'appuyez pas sur le bouton SET. Si vous appuyez sur le bouton SET, le mode actuel passera au mode de réglage.

5 Appuyez sur le bouton CANCEL.

Les réglages de ON ou OFF-TIMER sont annulés et - : - est affiché sur la zone d'affichage de l'heure.

6 Appuyez sur le bouton PROGRAM.

Lorsque vous appuyez sur le bouton PROGRAM, le climatiseur se règle selon vos réglages.

Lorsque les réglages sont reçus, un signal sonore (bip, bip, bip) se fait entendre.

Les réglages de chaque programme sont annulés. Exécutez la procédure indiquée ci-dessus pour chaque programme à annuler.

Comment annuler le réglage <Réglage collectif>

- Lorsque les mêmes éléments de fonctionnement existent dans le même numéro de programme pour tous les jours de la semaine, la suppression collective peut se faire. Dans l'étape 2 ci-dessus, sélectionnez « tous les jours de la semaine ». La procédure à partir de l'étape 3 est la même que celle décrite ci-dessus.

Dans le cas où les éléments de fonctionnement ont été modifiés ou effacés par un réglage individuel après réglage collectif comme décrit à la page 48, causant des incohérences dans les réglages des jours de la semaine, la suppression collective est impossible.

Mode de Confirmation

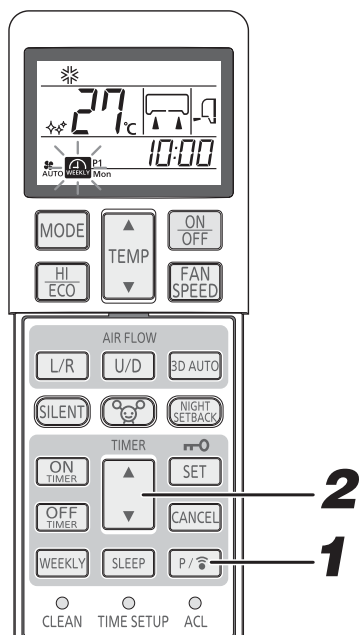

Les réglages du mode de la minuterie hebdomadaire peuvent être confirmés.

1 Appuyez sur le bouton PROGRAM pendant 3 secondes ou plus.

clignote et l'indication du réglage s'allume.

2 Appuyez sur le bouton "▲ ou ▼ (TIMER)".

Sélectionnez un jour de la semaine et un numéro de programme à confirmer. L'affichage commence à partir du jour actuel de la semaine. Pour le programme sans réglage, - : - est affiché. Lorsque vous appuyez sur le bouton PROGRAM dans le mode de Confirmation, un mode de réglage s'initialise.

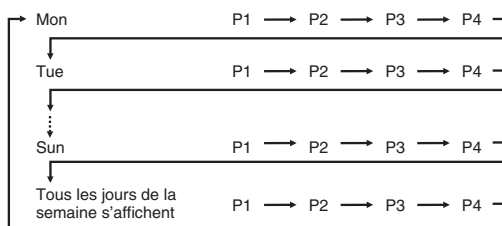

Procédure de désactivation

Le mode de Confirmation peut se terminer en appuyant sur le bouton ON/OFF, CANCEL ou SET.

NOTA

- Si aucune opération n'a été effectuée durant 60 secondes dans le mode de Confirmation, le mode se ferme.

Fonction HIGH POWER/ECONOMY

Si le climatiseur n'est pas en fonctionnement, dirigez la télécommande en direction du climatiseur, puis

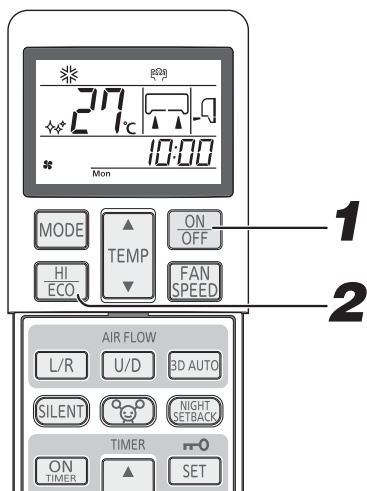

1 Appuyez sur le bouton ON/OFF.

2 Appuyez sur le bouton HI/ECO.

- Quand vous êtes en mode AUTO, COOL ou HEAT
Chaque fois que vous appuyez sur le bouton HI/ECO, l'affichage change comme suit :



- Quand vous êtes en mode DRY ou ON-TIMER + OFF-TIMER
Chaque fois que vous appuyez sur le bouton HI/ECO, l'affichage change comme suit :

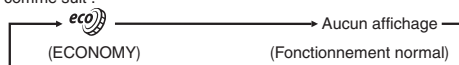

Pour le fonctionnement HIGH POWER

Appuyer sur le bouton HI/ECO intensifie la puissance de fonctionnement et lance un programme de chauffage ou de refroidissement intensif de 15 minutes. La télécommande affiche et l'indicateur de la FAN SPEED (vitesse de ventilation) disparaît.

NOTA

- Lors du mode HIGH POWER, la température de la pièce n'est plus contrôlée. Lorsque le niveau de refroidissement ou de chauffage est trop élevé, appuyez de nouveau sur le bouton HI/ECO pour annuler le mode HIGH POWER.
- La fonction HIGH POWER n'est pas disponible pendant que les fonctions DRY et ON-TIMER + OFF-TIMER sont en cours d'utilisation.
- Lorsque la fonction HIGH POWER est réglée après le réglage de la fonction ON-TIMER, la fonction HIGH POWER commencera à l'heure pré-réglée.
- Impossible lorsque le climatiseur est éteint.
- Après le fonctionnement en mode HIGH POWER, il se peut que vous entendiez le réfrigérant couler.
- Les opérations suivantes entraînent l'annulation du mode HIGH POWER :
 - ① Quand vous appuyez à nouveau sur le bouton HI /ECO
 - ② Quand le mode de fonctionnement est modifié.
 - ③ Au bout de 15 minutes de fonctionnement du mode HIGH POWER.
 - ④ Quand le bouton 3D AUTO est enfoncé.
 - ⑤ Lorsque vous appuyez sur le bouton SILENT.
 - ⑥ Lorsque vous appuyez sur le bouton NIGHT SETBACK.

À propos du mode ECONOMY

Une pression sur le bouton HI/ECO démarre le mode doux sans puissance afin d'éviter un refroidissement ou un chauffage excessif. L'appareil fonctionne à 1,5°C au-dessus de la température de climatisation pré-réglée ou à 2,5°C en dessous de la température de chauffage pré-réglée. La télécommande affiche *eco* et l'indicateur de la vitesse de ventilation disparaît.

NOTA

- Le climatiseur se mettra en mode ECONOMY dans les conditions suivantes :
 - ① Lorsque le climatiseur est arrêté à l'aide du bouton ON/OFF.
 - ② Lorsque le climatiseur est arrêté en mode SLEEP ou OFF TIMER.
 - ③ Lorsque l'appareil sort du mode CLEAN ou ALLERGEN CLEAR.
- Les opérations suivantes entraînent l'annulation du mode ECONOMY :
 - ① Quand vous appuyez à nouveau sur le bouton HI /ECO.
 - ② Quand le mode de fonctionnement passe de DRY (déshumidification) à FAN (ventilation).
 - ③ Lorsque vous appuyez sur le bouton NIGHT SETBACK.
- Impossible lorsque le climatiseur est éteint.

Fonction NIGHT SETBACK

- Au cours de la saison froide, la température de la pièce peut être maintenue à un niveau confortable durant votre absence, la nuit et lorsque la pièce est laissée sans surveillance. Le climatiseur garde une température constante d'environ 10 °C.

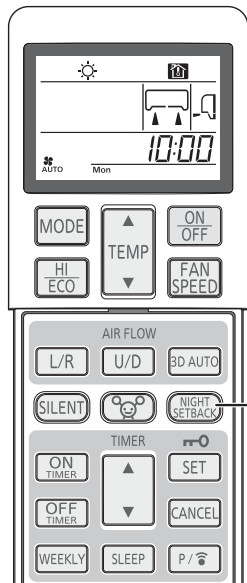

1

Appuyez sur le bouton NIGHT SETBACK.

Chaque fois que vous appuyez sur le bouton NIGHT SETBACK, l'affichage change comme suit:



Procédure de désactivation

Appuyez sur le bouton NIGHT SETBACK ou sur le bouton MODE pour désactiver l'affichage NIGHT SETBACK.

NOTA

Pendant que vous utilisez la fonction NIGHT SETBACK, le climatiseur maintient la température réglée à environ 10 °C.

Au cours de la fonction NIGHT SETBACK, il est impossible de modifier les réglages de la température.

La température de la pièce pouvant légèrement changer, il est recommandé d'utiliser cette fonction lorsque la pièce est vide.

Lorsque la fonction NIGHT SETBACK est en cours, aucune des deux fonctions HIGH POWER et ECONOMY ne peuvent être réglées.

Lorsque vous annulez la fonction NIGHT SETBACK en appuyant sur le bouton NIGHT SETBACK, le mode de fonctionnement est réinitialisé immédiatement avant la fonction NIGHT SETBACK.

Fonction SILENT

- Lorsque la fonction SILENT est activé, l'appareil fonctionne plus silencieusement, réduisant ainsi le bruit de l'unité externe.

Si le climatiseur n'est pas en fonctionnement, dirigez la télécommande en direction du climatiseur, puis

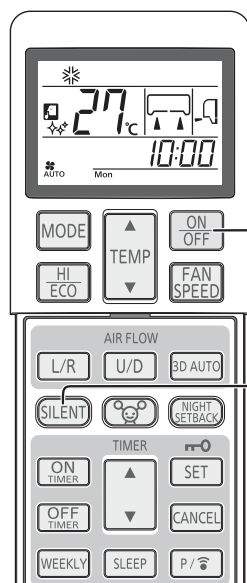

1

Appuyez sur le bouton ON/OFF.

2

Appuyez sur le bouton SILENT.

Lorsque vous êtes en mode AUTO, COOL, HEAT ou NIGHT SETBACK. Chaque fois que vous appuyez sur le bouton SILENT, l'affichage change comme suit:

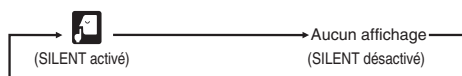

Procédure de désactivation

Appuyez sur le bouton SILENT pour désactiver l'affichage SILENT.

NOTA

Au cours de la fonction SILENT, les capacités maximum de refroidissement et de chauffage se détériorent.

La fonction SILENT ne peut pas fonctionner en même temps que les fonctions DRY et FAN.

La fonction SILENT s'activera la prochaine fois que le climatiseur entrera dans un des cas suivants.

- ① Lorsque le climatiseur est arrêté par le biais du bouton ON/OFF au cours du fonctionnement du mode SILENT.
- ② Lorsque le climatiseur est arrêté dans la fonction SLEEP ou OFF-TIMER au cours du fonctionnement du mode SILENT.
- ③ Lorsque l'appareil sort du mode CLEAN ou ALLERGEN CLEAR.

Impossible lorsque le climatiseur est éteint.

Il se peut que le niveau sonore du dispositif externe ne diminue pas en fonction des conditions.

Dans le cas des modèles SCM système multi, la fonction de contrôle SILENT n'est pas valide.

Fonction SELF CLEAN

- On doit effectuer une opération de CLEAN après un AUTO, COOL et DRY pour déshumidifier l'appareil intérieur et limiter la croissance des moisissures et des bactéries.

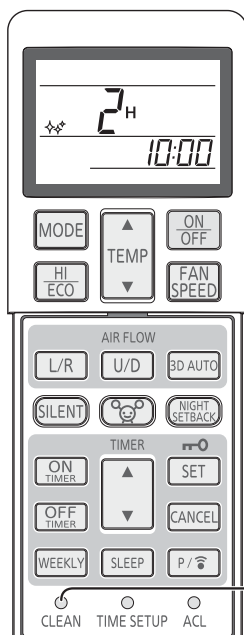

1 Pour activer le mode CLEAN, appuyez sur la touche CLEAN à l'aide de la pointe d'un stylo à bille.

Chaque fois que vous appuyez sur la touche CLEAN, l'affichage change comme suit :

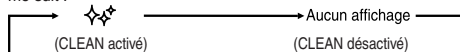

NOTA

- Deux heures plus tard, le climatiseur s'arrête automatiquement. Pour arrêter le climatiseur immédiatement, appuyez sur le bouton ON/OFF.
- Le mode CLEAN n'est pas disponible lorsque l'appareil sort du HEAT, FAN, OFF-TIMER, SLEEP et ALLERGEN CLEAR.
- Le ventilateur de l'unité intérieure fonctionne environ deux heures pour un CLEAN.
- Le voyant RUN s'allume pendant le fonctionnement en mode CLEAN.

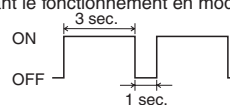

- Si vous appuyez sur le bouton SLEEP, ALLERGEN CLEAR ou NIGHT SETBACK au cours du mode CLEAN, vous sortirez du mode CLEAN et l'appareil se réglera en mode SLEEP, ALLERGEN CLEAR ou NIGHT SETBACK.
- Cette fonction ne permet pas l'élimination des moisissures, des germes ou de la saleté adhérent déjà à l'appareil.

Fonction de redémarrage automatique

■ Qu'est-ce que la fonction de redémarrage automatique ?

- La fonction de redémarrage automatique enregistre le mode opérationnel dans lequel est le climatiseur juste avant une coupure de courant, puis remet automatiquement l'appareil dans ce mode une fois le climatiseur remis en marche.
- Les réglages suivants seront annulés :
 - Réglages de la minuterie
 - Le fonctionnement en mode HIGH POWER (haute puissance)

NOTA

- La fonction de redémarrage automatique est activée à la sortie d'usine du climatiseur. Veuillez contacter votre concessionnaire si vous souhaitez désactiver cette fonction.
- Le réglage de minuterie est annulé en cas de panne de courant. Réglez à nouveau la minuterie une fois le courant rétabli.

Conseils d'utilisation

- Pour un usage économique et agréable, observez les points suivants.

<p>Réglez une température ambiante convenable.</p> <p>Des températures excessivement élevées ou basses sont néfastes pour votre santé et gaspillent de l'électricité.</p>	<p>Nettoyez les filtres fréquemment.</p> <p>Les filtres encrassés peuvent empêcher l'air de passer et diminuent l'efficacité du fonctionnement.</p>	<p>Évitez la lumière solaire directe et les courants d'air.</p> <p>Fermez les rideaux ou les stores pendant le refroidissement pour éviter que la lumière entre directement. Tenez les fenêtres et les portes fermées pendant la ventilation.</p>
<p>Ajustez la direction de l'arrivée d'air comme il faut.</p> <p>Ajustez l'arrivée d'air haut/bas et droite/gauche pour obtenir une température ambiante égale.</p>	<p>N'utilisez l'appareil qu'en cas de nécessité.</p> <p>Faites un bon usage du timer pour n'enclencher l'appareil que lorsqu'il faut.</p>	<p>Tenez toute source de chaleur éloignée lorsque la climatisation fonctionne.</p> <p>N'utilisez pas d'appareils qui chauffent dans la pièce (autant que possible).</p>

Configuration en fonction du lieu d'installation

■ Prenez en considération le lieu d'installation du climatiseur et réglez le balayage gauche/droite pour maximiser la climatisation.

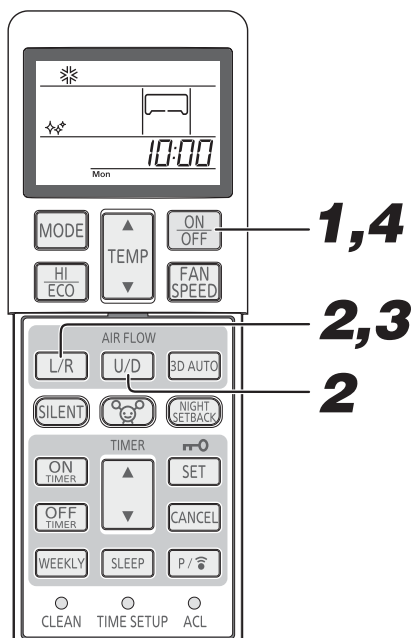

1 Si le climatiseur fonctionne, appuyez sur le bouton ON/OFF pour l'arrêter.

La configuration ne peut pas être effectuée pendant le fonctionnement de l'appareil.

2 Appuyez simultanément sur le bouton AIR FLOW U/D (UP/DOWN) et le bouton AIRFLOW L/R (LEFT/RIGHT) pendant 5 secondes ou plus.

L'afficheur de configuration s'allume.

3 Configuration du climatiseur en fonction du lieu d'installation.

Appuyez sur le bouton AIR FLOW L/R (LEFT/RIGHT) pour régler le balayage gauche/droite comme souhaité. À chaque fois que vous appuyez sur le bouton AIR FLOW L/R (LEFT/RIGHT), l'affichage change comme suit :



4 Appuyez sur le bouton ON/OFF.

La configuration du climatiseur est terminée.

Appuyez dans les 60 secondes qui suivent la configuration (pendant que l'afficheur de configuration est allumé).

Appuyez dans les 60 sec.!

Configuration du climatiseur et réglage du balayage de l'air

Le schéma ci-dessous indique le réglage de balayage de l'air correspondant à la configuration du climatiseur. Prenez en considération la forme de la pièce et réglez le balayage de l'air de manière à maximiser les effets de la climatisation.

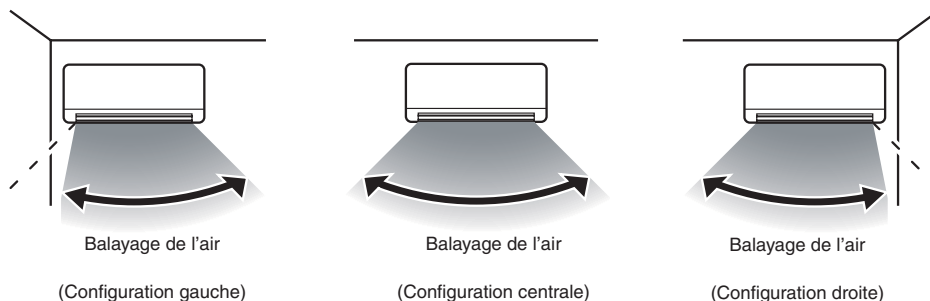

NOTA

- Une fois le réglage de l'emplacement d'installation configuré, le réglage de l'emplacement d'installation est stocké dans le climatiseur même si l'alimentation électrique est coupée. Pour modifier le réglage de l'emplacement d'installation, re-définissez un emplacement avec la télécommande.
- Au cours de cette opération, il est impossible de définir un emplacement d'installation.
- Lorsque le climatiseur est installé à moins de 50 cm du mur, il est recommandé de modifier l'emplacement selon « Configuration droite » ou « Configuration gauche ».

Entretien et maintenance

Avant la maintenance

Coupez l'alimentation.



N'aspergez aucun liquide.

Danger de décharges électriques.

Essayez le dispositif à l'aide d'un chiffon doux et sec.



Ne touchez pas aux lattes d'aluminium de l'échangeur de chaleur. Assurez-vous d'être bien installé sur votre échelle ou tout autre objet stable quand vous ôtez le panneau d'entrée et le filtre.

N'utilisez pas les produits suivants :

- De l'eau chaude (40°C et plus)
- Risque de déformation ou décoloration du dispositif.
- Essence, diluant, benzine ou détergent, etc.
- Risque de déformation ou de rayures.

Entretien en saison

Nettoyage du filtre à air.

Fréquence standard : une fois tous les 15 jours

1 Enlevez le filtre

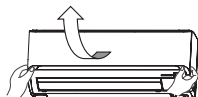

Tirez le panneau d'arrivée d'air vers l'avant. Maintenez légèrement les boutons de chaque côté et soulevez légèrement pour tirer le panneau vers l'avant.



2 Nettoyage

Si le filtre est très sale, lavez-le à l'eau chaude (env. 30°C), puis séchez-le soigneusement.

PRUDENCE
Ne le lavez pas avec de l'eau bouillante.
Ne le séchez pas au dessus d'une flamme.
Manipulez-le soigneusement.



3 Remise en place du filtre

Tenez fermement le filtre de chaque côté comme indiqué dans l'illustration, et insérez-le correctement. Le fonctionnement sans le filtre rend l'appareil poussiéreux, et risque de l'endommager.



Nettoyage du dispositif

Essayez l'appareil avec un chiffon doux et sec, ou nettoyez-le à l'aide de l'aspirateur. Si l'appareil est extrêmement sale, essayez-le avec un chiffon imbibé d'eau chaude.

Nettoyer le panneau d'entrée d'air

Démontage, installation du panneau d'entrée d'air. Vous pouvez laver le panneau à l'eau. Après un lavage à l'eau, essuyez toute humidité du panneau et séchez-le à l'abri du soleil.

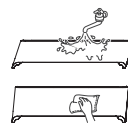

Comment ouvrir et fermer le panneau d'arrivée d'air

Pour l'ouvrir

Placez vos doigts en retrait de chaque côté du panneau et tirez le panneau vers l'avant de façon à l'ouvrir à environ 60 degrés.

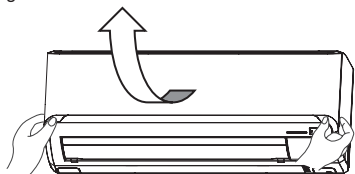

Pour le fermer

Pousser de façon uniforme les deux extrémités puis appuyez légèrement au centre.

Démontage, installation du panneau d'arrivée d'air

Démontage

Pour démonter le panneau d'arrivée d'air afin d'en nettoyer l'intérieur ou d'effectuer d'autres opérations, ouvrez le panneau à 80 degrés et tirez-le vers l'avant.

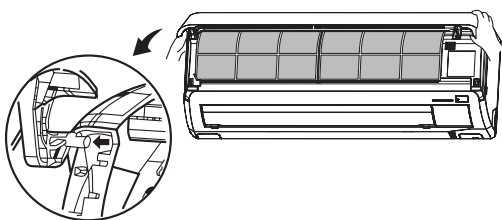

Installation

Fixez le bord supérieur du panneau d'arrivée d'air en le poussant légèrement, puis refermez le panneau.

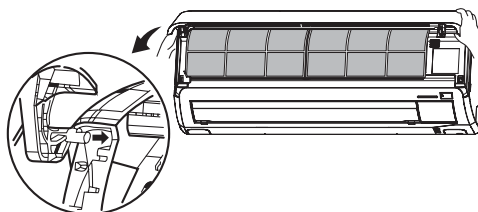

NOTA

Quand le filtre à air est encrassé de poussières, etc., la capacité COOL/HEAT diminue, le bruit de fonctionnement augmente, tandis qu'on gaspille davantage d'électricité. Nettoyez donc régulièrement le filtre à air.

A la fin de la saison

- 1 Lancez une ventilation durant 2 à 3 heures.**
Séchez l'intérieur de l'appareil.
- 2 Arrêtez l'appareil et coupez l'alimentation.**
L'appareil consomme environ 4 W même lorsqu'il n'est pas en fonctionnement.
Mettre l'appareil hors tension permet faire des économies d'énergie et de coûts.
- 3 Nettoyez et remettez les filtres à air.**
- 4 Nettoyez les dispositifs intérieur et extérieur.**
- 5 Enlevez les piles de la télécommande.**

Au début de la saison

- 1 Assurez-vous que le câble de terre est toujours connecté.**
- 2 Vérifiez l'absence de corrosion ou de rouille sur la structure du dispositif extérieur.**
- 3 Assurez-vous qu'aucun obstacle n'empêche l'air d'entrer et de sortir des dispositifs intérieur et extérieur.**
- 4 Assurez-vous que les filtres à air sont propres.**
- 5 Mettez l'appareil sous tension.**
- 6 Insérez les piles dans la télécommande.**

Installation, inspection et remplacement du filtre de nettoyage d'air.

1. Ouvrez le panneau d'entrée d'air et ôtez les filtres à air.  Page 54

2. Retirez du climatiseur les porte-filtres, avec le filtre de nettoyage d'air en place.

3. Ôtez le filtre hypoallergénique (orange pâle) du porte-filtre et inspectez le filtre. Enlevez la poussière ou la saleté du filtre hypoallergénique à l'aide d'un aspirateur. Remplacez le filtre hypoallergénique si vous ne pouvez pas le nettoyer, ou s'il sert depuis déjà un an environ.
(Le filtre hypoallergénique doit être remplacé au bout d'un an d'utilisation environ. Toutefois, la période de remplacement peut changer en fonction des conditions d'utilisation du filtre.)

Ôtez le filtre photocatalytique désodorisant lavable (orange) du porte-filtre et inspectez le filtre. Ôtez périodiquement la poussière et la saleté de ce filtre. Si le filtre photocatalytique désodorisant lavable est particulièrement sale, vous pouvez le nettoyer à l'eau. Toutefois, ce filtre est fragile, aussi lavez-le dans son porte-filtre pour éviter de l'endommager. Après avoir lavé le filtre, placez-le au soleil pour qu'il y sèche. Placer le filtre au soleil en ravive les effets désodorants.

(Ne jetez pas les porte-filtres. Ils sont réutilisables.)

4. Installez le filtre de nettoyage d'air dans les porte-filtres, puis installez les porte-filtres dans le climatiseur.

NOTA

- Le filtre hypoallergénique et le filtre photocatalytique désodorisant lavable peuvent être installés à la droite ou à la gauche du climatiseur.
- Montez le filtre hypoallergénique avec la face orange clair à l'avant.

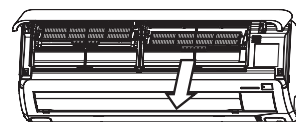

Porte-filtre

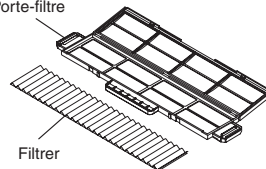

Filtre

5. Installez les filtres à air et refermez le panneau d'entrée d'air.  Page 54

PRUDENCE

- L'échangeur de chaleur peut blesser vos doigts.

Pour remplacer le filtre de nettoyage d'air, contactez votre revendeur.

Objet	Fonction	Couleur
Filtre hypoallergénique	La puissance des enzymes permet d'éliminer les allergènes qui s'accroissent sur le filtre.	Orange pâle
Filtre photocatalytique désodorisant lavable	Les sources d'odeurs sont dissociées sur ce filtre, ce qui a un effet désodorisant.	Orange

Procédure d'installation

L'installation convenable

- Ne placez aucun obstacle devant le dispositif intérieur risquant d'obstruer la ventilation et de gêner le fonctionnement.
- N'installez pas l'appareil dans des emplacements présentant :
 - Un risque de fuites de gaz inflammables.
 - Des éclaboussures d'huile.
- Quand l'appareil est utilisé dans une station thermale p.e. où se produisent des gaz sulfurés, la corrosion peut entraîner le dysfonctionnement. Consultez votre distributeur.
- Le climatiseur et la télécommande doivent se trouver à 1 m ou plus d'un poste de télévision ou de radio.
- Evacuez l'eau obtenue par déshumidification du dispositif intérieur dans l'endroit le plus commode.

Faites également attention aux bruits

- Quand vous installez l'appareil, choisissez un endroit supportant le poids et qui n'augmente pas le bruit de fonctionnement ou de vibration. Si le bâtiment subit des vibrations, installez des matériaux anti-vibrations entre l'appareil et les accessoires.
- Choisissez un endroit où l'air froid ou chaud et le bruit de fonctionnement des dispositifs intérieur et extérieur ne gênent pas le voisinage.
- Ne laissez pas (traîner) d'objets près de l'entrée et de la sortie du dispositif extérieur; cela provoque le dysfonctionnement ou des bruits.
- Consultez votre concessionnaire/distributeur quand vous entendez des bruits suspects.

Inspection et maintenance

Selon l'environnement d'utilisation de l'appareil, l'intérieur du climatiseur peut s'encrasser après plusieurs années de fonctionnement, réduisant ainsi ses performances. Nous vous recommandons de procéder à l'inspection ainsi qu'à la maintenance de l'appareil, en plus de son nettoyage normal. (Cela peut permettre de prolonger la durée de vie du climatiseur.)

- Quant à l'inspection et la maintenance, consultez votre concessionnaire ou toute autre société habilitée. (Des frais de service sont demandés dans ce cas-là.)
- Nous recommandons de faire effectuer l'inspection et la maintenance hors-saison.
- Si le cordon de cet appareil est endommagé, il ne doit être remplacé que par un agent agréé par le constructeur, un outillage spécialisé étant nécessaire.

Que faire avant d'appeler l'installateur/le service après-vente

Veuillez vérifier les points suivants avant de faire appel au service après-vente de votre concessionnaire.

Le climatiseur ne marche pas du tout.

La fiche électrique est-elle bien dans une prise de courant?



Le TIMER est branché sur ON?



Est-ce que le courant est coupé, ou un fusible a sauté ?



Si le climatiseur ne fonctionne pas normalement, même après avoir vérifié les points décrits à gauche, ou si les doutes/problèmes persistent même après avoir consulté la page 57, ou au cas où des phénomènes apparaissent comme ceux montrés à la page 58, débranchez l'appareil et contactez votre distributeur/installateur.

La capacité de refroidissement ou de chauffage est réduite.

La température ambiante de consigne affichée est-elle adéquate?

température convenable



Les filtres à air sont-ils propres (non encrassés)?

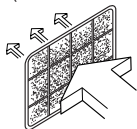

Les fenêtres et les portes sont-elles ouvertes ou fermées?

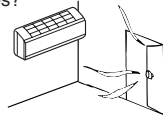

La capacité de refroidissement est réduite.

La lumière solaire entre-t-elle directement dans la pièce?

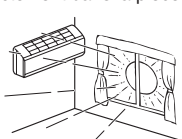

Y a-t-il une source de chaleur inhabituelle dans la pièce?





Y a-t-il trop de personnes dans la pièce?





Ce climatiseur utilise un réfrigérant alternatif (R410A). Si vous demandez à votre revendeur une tâche de service, d'inspection ou de maintenance, fournissez-lui toutes les informations nécessaires.

À savoir

<p>L'appareil ne redémarre pas immédiatement après qu'il a été éteint.</p> <p>(voyant RUN s'allume)</p> <p>ça ne marche pas</p> 	<p>Pour protéger l'appareil, il est impossible de le redémarrer pendant les 3 minutes qui suivent son arrêt.</p> <p>Veuillez attendre pendant 3 minutes.</p>  <p>Ce délai de protection de trois minutes intégré dans le micro-ordinateur s'enclenche automatiquement.</p>
<p>L'air ne sort pas en mode HEATING.</p> <p>Voyant RUN clignote lentement (1.5 sec. ON, 0.5 sec OFF)</p>	<p>Le souffle d'air est arrêté pour éviter la sortie d'air froid jusqu'à ce que l'échangeur de chaleur intérieur soit chaud. (2 à 5 min) (fonction HOT KEEP)</p>
<p>L'air ne sort pas pendant 5 à 15 minutes où l'air soufflé n'est pas chaud alors que l'appareil est en mode HEATING.</p> <p>Voyant RUN clignote lentement (1.5 sec. ON, 0.5 sec OFF)</p>	<p>Lorsque la température extérieure est basse et l'humidité élevée, le dispositif se met parfois automatiquement en mode dégivrage. Veuillez attendre. Pendant le dégivrage, de l'eau ou de la vapeur pourrait sortir du dispositif extérieur.</p>
<p>L'air ne sort pas en mode DRY.</p> <p>(voyant RUN s'allume)</p>	<p>Le ventilateur intérieur s'arrête parfois pour éviter la revaporisation et pour économiser de l'énergie.</p>
<p>De la vapeur épaisse sort pendant le fonctionnement COOL.</p>	<p>Ce phénomène se produit parfois quand la température et l'humidité de la pièce sont très élevées; cela disparaît quand la température et l'humidité baissent.</p>
<p>Cela dégage une odeur.</p>	<p>L'air sortant pendant le fonctionnement de l'appareil peut dégager une certaine odeur. C'est l'odeur de tabac ou de produits cosmétiques déposée sur l'appareil.</p>
<p>On entend du bruit comme de l'eau qui coule.</p> 	<p>C'est provoqué par un réfrigérant circulant à l'intérieur de l'appareil.</p>
<p>On entend un craquement.</p>	<p>C'est provoqué par l'expansion due à la chaleur ou par la contraction des plastiques.</p>
<p>Vous entendez un sifflement ou un bruit de cliquetis.</p>	<p>Ceci est dû au fonctionnement des soupapes de commande du frigorigène ou des composants électriques.</p>
<p>Après une coupure de courant, l'appareil ne redémarre pas même si le courant est rétabli.</p>	<p>Si la fonction de redémarrage automatique n'est pas sélectionnée, l'appareil ne redémarrera pas automatiquement. Utilisez la télécommande pour redémarrer.</p>
<p>Pas de réception des signaux de la télécommande.</p>	<p>Il se pourrait que les signaux ne soient pas reçus quand le récepteur de signaux sur le climatiseur est exposé à la lumière solaire directe ou à un éclairage très fort. Dans ce cas, atténuez la source lumineuse.</p>
<p>De la condensation se forme sur les grilles de sortie d'air.</p>	<p>Si le dispositif est en service depuis une longue période dans une humidité élevée, de la condensation se forme sur les grilles de sortie d'air et des gouttes d'eau tombent.</p>
<p>L'appareil pour l'extérieur émet un sifflement.</p>	<p>Ce bruit indique que la vitesse de rotation du compresseur augmente ou diminue.</p>
<p>Le ventilateur ne s'arrête pas immédiatement après l'arrêt du fonctionnement de l'appareil.</p>	<p>Ventilateur intérieur : Le ventilateur continue à tourner pendant 2 heures en mode CLEAN. Ventilateur extérieur : Le ventilateur continue à tourner pendant environ 1 minute afin de protéger l'appareil.</p>
<p>Le voyant RUN reste allumé après l'arrêt du climatiseur.</p>	<p>Le voyant RUN s'allume pendant le fonctionnement en mode CLEAN. Le voyant RUN s'éteint quand le fonctionnement en mode CLEAN est terminé.</p>
<p>Parfois, un chuintement de courte durée peut se faire entendre lorsque l'appareil est mis hors tension.</p>	<p>Voici le bruit que l'on entend lorsqu'un autre appareil d'intérieur est arrêté.</p>

Contactez votre revendeur

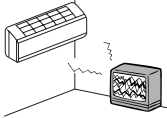
■ Débranchez l'appareil immédiatement et appelez votre distributeur dans les cas suivants:

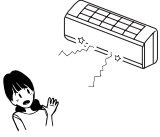
<p>Le fusible ou le disjoncteur sautent souvent.</p> 	<p>Le fil électrique est extrêmement chaud. L'enveloppe du fil électrique est détériorée.</p> <p style="text-align: center;">⚠ PRUDENCE</p> <p>Si le cordon d'alimentation est endommagé, demandez à votre concessionnaire ou à un ingénieur qualifié d'installer un nouveau cordon pour éviter tout accident.</p>	
<p>On remarque un dysfonctionnement de la Télé, de la radio ou autres appareils.</p> 	<p>Les touches ne fonctionnent pas comme il faut.</p> 	<p>On entend un bruit anormal pendant le service.</p> 
<p>En cas d'anomalie, coupez immédiatement l'alimentation et remettez l'appareil en marche après 3 minutes. Répétez la procédure en appuyant sur le bouton ON/OFF de la télécommande, l'anomalie ne disparaît pas.</p>		<p>Les voyants RUN et TIMER de l'appareil clignotent rapidement (0,5 s. en marche ; 0,5 s. à l'arrêt) et ne fonctionnent pas.</p>

Climatiseurs multiples

Fonctionnement simultané

- Les climatiseurs ne peuvent pas être dans des modes de fonctionnement différents en même temps, comme par exemple un appareil en mode « cool » et un autre en mode « heat ».
- Lorsque des modes différents sont sélectionnés, le climatiseur qui a été mis en marche le premier a priorité de sorte que le climatiseur démarré en second s'occupe de la ventilation.
- Si vous souhaitez que le climatiseur lancé plus tard ait la priorité, il vous faut soit arrêter le climatiseur qui a actuellement la priorité ou faire en sorte que le mode de fonctionnement de l'appareil utilisé en premier soit identique à celui de l'appareil utilisé en second.
- Lorsque les unités intérieures fonctionnent en modes différents, le voyant RUN s'allume.

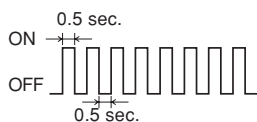

Fonctionnement automatique

- Lorsque le commutateur de mode fonctionnement de la télécommande est sur « Auto », le climatiseur sélectionne automatiquement « Cool », « Dry » ou « Heat » au démarrage en fonction de la température de la pièce.
- Lors du fonctionnement simultané de plusieurs appareils, les modes de fonctionnement peuvent changer automatiquement en fonction de la température de chaque pièce ; cela entraîne l'arrêt du fonctionnement de l'appareil extérieur. Dans un tel cas, le mode COOL ou HEAT doit être utilisé à la place du mode AUTO (cela ne s'applique que lorsque plusieurs appareils sont utilisés).

Opération de récupération du liquide frigorigène (huile)

- Ceci afin de contrôler la récupération du liquide frigorigène (huile) de l'unité/des unités qui n'est/ne sont pas en marche. Lors de sa récupération, vous entendrez peut-être le son du liquide frigorigène qui s'écoule de l'unité/des unités qui n'est/ne sont pas en marche.

Fonction auto-diagnostic

■ Nous essayons sans cesse d'améliorer nos services de sorte que les anomalies se détectent facilement:

		Description du problème	Cause
Voyant TIMER allumé	Voyant RUN		
	Clignote-1 fois	Erreur pour le capteur de l'échangeur de chaleur 1	<ul style="list-style-type: none"> Fil cassé pour le capteur de l'échangeur de chaleur 1, faux contact au niveau de la connexion
	Clignote-2 fois	Erreur du capteur de température ambiante	<ul style="list-style-type: none"> Fil du capteur de température ambiante cassé, branchement incorrect du connecteur
	Clignote-3 fois	Erreur pour le capteur de l'échangeur de chaleur 3	<ul style="list-style-type: none"> Fil cassé pour le capteur de l'échangeur de chaleur 3, faux contact au niveau de la connexion
	Clignote-5 fois	Erreur de tension du filtre actif	<ul style="list-style-type: none"> Alimentation défectueuse
	Clignote-6 fois	Erreur du moteur de ventilateur d'intérieur	<ul style="list-style-type: none"> Moteur de ventilateur défectueux, branchement incorrect du connecteur
	Clignote-7 fois	Manque de réfrigérant Vanne de service fermée Erreur du capteur 1 d'échangeur de chaleur	<ul style="list-style-type: none"> Manque ou fuite de réfrigérant Vanne de service fermée Fil 1 de capteur d'échangeur de chaleur cassé, mauvais branchement du connecteur

		Description du problème	Cause
Le voyant RUN clignote en continu	Voyant TIMER		
	Clignote-1 fois	Erreur du capteur de température extérieure	<ul style="list-style-type: none"> Fil du capteur de température extérieure cassé, branchement incorrect du connecteur
	Clignote-2 fois	Erreur du capteur du conduit de liquide de l'échangeur de chaleur extérieur	<ul style="list-style-type: none"> Fil du capteur du conduit de liquide de l'échangeur de chaleur cassé, branchement incorrect du connecteur
	Clignote-4 fois	Erreur du capteur de tuyau de refoulement	<ul style="list-style-type: none"> Fil du capteur du tuyau de refoulement brisé, branchement incorrect du connecteur
	Clignote-5 fois	Erreur de capteur de tube d'aspiration	<ul style="list-style-type: none"> Fil de capteur de tube d'aspiration cassé, mauvais branchement du connecteur.

Voyant RUN allumé	Clignote-1 fois	Coupage de courant	<ul style="list-style-type: none"> Blocage du compresseur, coupure de phase à la sortie du compresseur, court-circuit du transistor de puissance, robinet de service fermé
	Clignote-2 fois	Problème de l'appareil d'extérieur	<ul style="list-style-type: none"> Transistor de puissance cassé, fil de compresseur coupé. Fil du capteur du conduit d'évacuation cassé, branchement incorrect du connecteur Blocage du compresseur
	Clignote-3 fois	Surintensité	<ul style="list-style-type: none"> Surcharge en fonctionnement, excès de liquide
	Clignote-4 fois	Erreur du transistor de puissance	<ul style="list-style-type: none"> Transistor de puissance endommagé
	Clignote-5 fois	Surchauffe du compresseur	<ul style="list-style-type: none"> Manque de fluide, capteur du conduit d'évacuation défectueux, robinet de service fermé
	Clignote-6 fois	Erreur de transmission du signal	<ul style="list-style-type: none"> Alimentation défectueuse, fil de signal cassé, cartes de l'appareil d'intérieur ou d'extérieur défectueuses
	Clignote-7 fois	Erreur du moteur de ventilateur extérieur	<ul style="list-style-type: none"> Moteur de ventilateur défectueux, mauvais raccordement du connecteur
		Clignotement permanent	Protection pour la surpression de refroidissement

Le témoin de fonctionnement RUN clignote 2 fois	Clignote-2 fois	Verrouillage du rotor	<ul style="list-style-type: none"> Compresseur défectueux Phase en l'air du compresseur Cartes de l'appareil extérieur défectueuses
---	-----------------	-----------------------	--

Le témoin de fonctionnement RUN clignote 7 fois	Clignote-1 fois	Vanne de service fermée	<ul style="list-style-type: none"> Vanne de service fermée
---	-----------------	-------------------------	---

Wir danken Ihnen für Ihr Vertrauen in den MITSUBISHI HEAVY INDUSTRIES, LTD. Klimagerät. Damit Sie lange Freude daran haben und das Gerät für eine lange Zeit zuverlässig arbeitet, sollten Sie das Anwenderbuch sorgfältig lesen, bevor Sie das Klimagerät verwenden. Anschließend gut aufbewahren. Ziehen Sie das Handbuch bei allen Betriebsfragen oder eventuellen Unregelmäßigkeiten zu Rate.

Dieses Klimagerät ist für den Hausgebrauch bestimmt.

Nicht R410A in die Atmosphäre ablassen: R410A ist ein fluorhaltiges Treibhausgas, das im Kyoto-Protokoll mit dem relativen Treibhauspotential (Global Warming Potential, GWP) = 1975 ausgewiesen ist.

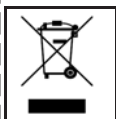

Ihre Klimaanlage ist möglicherweise mit diesem Symbol gekennzeichnet. Es bedeutet, dass Elektro- und Elektronik-Altgeräte (EEAG wie nach der Richtlinie 2002/96/EG) nicht mit allgemeinen Haushaltsabfällen gemischt werden dürfen. Klimaanlage sollten in einer genehmigten Behandlungsanlage für die erneute Verwendung, das Recycling oder die Wiederherstellung aufbereitet werden und nicht mit dem normalen Abfall entsorgt werden. Bitte wenden Sie sich an den Installationsbetrieb oder an die lokalen Behörden, wenn Sie weitere Informationen dazu erhalten möchten.



Das auf die Ihrem Klimaanlageprodukt beigefügten Batterien aufgedruckte Symbol ist eine Information für Endverbraucher entsprechend der EU Richtlinie 2006/66/EG Artikel 20 Anhang II. Batterien müssen, wenn sie das Ende ihrer Lebensdauer erreicht haben, getrennt von allgemeinem Haushaltsmüll entsorgt werden. Wenn ein Chemikaliensymbol unter dem oben gezeigten Symbol aufgedruckt ist, weist dieses darauf hin, dass die Batterien Schwermetalle in bestimmter Konzentration enthalten. Diese werden wie folgt angegeben:
Hg: Quecksilber (0,0005%) , Cd: Kadmium (0,002%) , Pb: Blei (0,004%)
Bitte entsorgen Sie die Batterien sachgemäß bei einer Batteriesammelstelle oder im entsprechend markierten Sondermüll.

Der jeweilige Schallemissionsdruckpegel von Innen- und Außeneinheit liegt unter 70 dB(A).



DEUTSCH

Inhalt

Sicherheitshinweise.....	62	OFF TIMER-Betrieb.....	73
Namen der Teile und ihre Funktionen....	64	ON TIMER-Betrieb	74
Verwenden der Fernbedienung	66	SLEEP TIMER & ON-TIMER-Betrieb	74
Wenn die Fernbedienung nicht		ON-TIMER- + OFF-TIMER-Betrieb	75
funktioniert.....	66	ALLERGEN CLEAR-Betrieb.....	75
Vorübergehender Betrieb	66	WOCHEN-TIMER-Betrieb	76
Installation von zwei Klimaanlage im		HIGH POWER/ECONOMY-Betrieb	80
selben Raum	67	NIGHT SETBACK-Betrieb	81
Kindersicherung	67	SILENT-Betrieb.....	81
Bedienungs- und Anzeigenteil für die		SELF CLEAN-Betrieb.....	82
Fernbedienung	68	Automatischer	
Einstellung der aktuellen Zeit	69	Autowiederaufnahmefunktion	82
Automatischer Betrieb (AUTO)	69	Tipps für den effektiven Betrieb.....	82
Temperatureinstellung bei AUTO.....	70	Installationsort-Einstellung	83
FAN SPEED		Wartung.....	84
(LÜFTERGESCHWINDIGKEIT).....	70	Richtige Installation	86
COOL/HEAT/DRY/FAN-Betrieb	71	Fehlersuche	86
Temperatureinstellungen für das		Hinweis.....	87
Klimagerät	71	Wenden Sie sich an Ihren	
Kennzeichen beim HEAT Betrieb.....	71	Fachhändler.....	88
Einstellung der Luftströmungsrichtung ..	72	Zur Mehrfachklimaanlage	88
3D AUTO-Betrieb.....	72	Selbstdiagnosefunktion	89
SLEEP TIMER-Betrieb	73		

Sicherheitshinweise

- Vor Benutzung des Systems, diese Sicherheitshinweise sorgfältig durchlesen, damit alles einwandfrei funktioniert.
- Nach dem Lesen dieses Handbuchs sollten Sie es zum Nachschlagen bereithalten. Wenn eine andere Person Ihre Aufgabe übernimmt, dafür sorgen, dass auch diese das Handbuch erhält.



 WARNUNG	Eine unsachgemäße Handhabung kann gravierende Folgen wie Tod, schwere Verletzungen, etc., nach sich ziehen.
 ACHTUNG	Es können, je nach Umständen, ernsthafte Probleme verursacht werden.





Beachten Sie diese Sicherheitsanweisungen sehr sorgfältig, da Ihre persönliche Sicherheit davon abhängt.

- Häufig im Text enthaltene Symbole bedeuten folgendes:





	Streng verboten		Anweisungen genau beachten		Sorgen Sie für geeignete Erdung
---	------------------------	---	-----------------------------------	---	--



VORSICHTSMASSNAHMEN BEI DER INSTALLATION

 WARNUNG	
	<ul style="list-style-type: none"> • Dieses System ist für Wohnraumbedarf und dergleichen ausgelegt. Wird es in anderen Umgebungen verwendet, wie beispielsweise in einem Fertigungsbetrieb, kann es zu Fehlfunktion kommen.
	<ul style="list-style-type: none"> • Das System muß von Ihrem Lieferanten oder qualifizierten Fachkräften installiert werden. Es wird nicht empfohlen, die Zentralsteuerung selbst zu installieren, da unsachgemäße Handhabung Stromschlag oder Feuer zur Folge haben könnte.



 ACHTUNG	
	<ul style="list-style-type: none"> • Nicht in der Nähe von eventuellen Leckstellen brennbarer Gase installieren. Gasleckagen können Feuer verursachen.
	<ul style="list-style-type: none"> • Abhängig vom Ort der Installation kann ein geerdeter Stromunterbrechungsschalter notwendig sein. Installieren Sie keinen geerdeten Stromunterbrechungsschalter, kann das zu Stromschlägen führen.
	<ul style="list-style-type: none"> • Sorgen Sie dafür, daß das Gerät einwandfrei geerdet ist. Erdungskabel sollten nie an Gas- oder Wasserleitungen, Lichtschalter oder Erdungskabel von Telefonen angeschlossen werden. Falscher Anschluß des Erdkabels kann elektrischen Schlag verursachen.

VORSORGE IM BETRIEB



 WARNUNG	
	<ul style="list-style-type: none"> • Setzen Sie sich nicht für längere Zeit direkt der kalten Luft aus. Hierdurch können sich Körperschäden oder Gesundheitsprobleme ergeben. • Stecken Sie nichts in den Lufteinlass. Hierdurch kann Beschädigung verursacht werden, da sich der Innenventilator sehr schnell dreht.
	<ul style="list-style-type: none"> • Dieses Gerät ist nicht für Personen (einschließlich Kinder) mit physischen, sensorischen oder geistigen Behinderungen oder für Personen mit unzureichender Erfahrung und Kenntnissen gedacht, es sei denn, diese wurden von einer für deren Sicherheit verantwortlichen Person bei der Verwendung des Geräts beaufsichtigt bzw. dazu eingewiesen. Kinder sind zu beaufsichtigen, damit sie nicht mit dem Gerät spielen.
	<ul style="list-style-type: none"> • Die Fernbedienung außerhalb der Reichweite von Kindern aufbewahren. Nichtbeachtung kann das Verschlucken von Batterien oder sonstige Unfälle zur Folge haben.

 ACHTUNG	
	<ul style="list-style-type: none"> • Verwenden Sie nur einwandfreie Sicherungen. Die Verwendung von Kupferdraht anstelle von geeigneten Sicherungen ist streng verboten, da es einen Ausfall oder Feuer verursachen kann. • Bedienen Sie die Schalter nicht mit feuchten Händen. Hierdurch kann ein elektrischer Schlag verursacht werden. • Schaukeln Sie nicht auf der Inneneinheit oder hängen Sie sich nicht an diese. Wenn die Inneneinheit herunterfällt, kann das zu Verletzungen führen.
	<ul style="list-style-type: none"> • Lagern Sie keine brennbaren Insektenvertilgungsmittel oder Farbspraydosen in der Nähe des Gebläses und sprühen Sie damit auch nicht direkt in das System. Hierdurch kann Feuer verursacht werden. • Keine Heizkörper dem direkten Luftstrom des Klimagerätes aussetzen. Hierdurch kann unrichtige Verbrennung verursacht werden.

■ Sicherheitsvorschriften

 ACHTUNG	
	<ul style="list-style-type: none"> • Den Klimagerätes nicht mit Wasser reinigen. Hierdurch kann ein elektrischer Schlag verursacht werden. • Das System ist ausschließlich für seine eigentlichen Zwecke zu verwenden und nicht anderweitig, beispielsweise zum Schutz von Lebensmitteln, Pflanzen oder Tieren, Präzisionsgeräten oder Kunstwerken. Das System ist ausschließlich für normale Wohnraumzwecke bestimmt, und jede anderweitige Verwendung kann Schädigung der Qualität der Nahrungsmittel usw. verursachen. • Stellen Sie kein Gefäß mit Wasser, beispielsweise Vasen, auf das Gerät. In das Gerät eindringendes Wasser kann die Isolierung beschädigen und daher elektrischen Schlag verursachen. • Installieren Sie das System nicht an Stellen, bei denen der Luftstrom direkt auf Pflanzen oder Tiere gerichtet ist. Dies kann gesundheitsschädigend sein. • Setzen Sie sich nicht auf das Außengerät, und stellen Sie nichts darauf ab. Wenn das Gerät herabfällt oder Teile fallen runter, können Menschen verletzt werden. • Nach lange andauernder Benutzung von Zeit zu Zeit die Tragekonstruktion der Einheit kontrollieren.
	<ul style="list-style-type: none"> • Wenn Sie das System zusammen mit einem Heizgerät verwenden, ist der Raum regelmäßig zu lüften. Ungenügende Lüftung kann Unfälle durch Sauerstoffmangel verursachen. • Beim Abnehmen der Lufteinlassklappe und der Filter darauf achten, daß man fest auf einer Trittleiter oder anderen stabilen Fläche steht. Nichtbeachtung kann Verletzungen durch Umkippen oder Herunterfallen zur Folge haben. • Wenn Sie das System reinigen, schalten Sie es ab und trennen Sie es von der Stromversorgung. Öffnen Sie die Abdeckung niemals, während das interne Gebläse sich noch dreht. • Stellen Sie keine Gegenstände neben das Außengerät, und lassen Sie Laub darum ansammeln. Falls sich Objekte oder Blätter um die Außen-
	<p>Falls Sie Schäden nicht umgehend reparieren, kann die Einheit herunterfallen und Personenschäden verursachen.</p> <ul style="list-style-type: none"> • Die Aluminiumrippen am Wärmetauscher nicht berühren. Das kann zu Verletzungen führen • Platzieren Sie keine elektrischen Haushaltsgeräte oder –gegenstände unter den Innen- oder Außeneinheiten. Von der Einheit tropfendes Kondensationswasser kann Objekte verschmutzen und Unfälle oder Stromschläge verursachen. • Das System darf nicht ohne Luftfilter betrieben werden. Das kann aufgrund einer Verstopfung des Wärmeaustauschers zu Fehlfunktionen des Systems führen. • Schalten Sie die Stromversorgung nicht sofort ab, nachdem Sie den Betrieb beenden haben. Warten Sie mindestens 5 Minuten, es kann sonst zu Wasserlecks oder Ausfällen kommen. • Steuern Sie das Gerät nicht über den Hauptstromschalter. Das kann zu Bränden oder Wasserlecks führen. Darüber hinaus kann das Gebläse unerwartet starten, wodurch Menschen verletzt werden können. <p>einheit herum befinden, können kleine Tiere in das Gerät eindringen und mit elektrischen Teilen in Berührung kommen, das kann zu Ausfall, Rauch oder Feuer führen.</p> <ul style="list-style-type: none"> • Für eine Reinigung des Inneren der Inneneinheit nehmen Sie bitte Kontakt zu Ihrem Fachhändler auf. Führen Sie diese Reinigung nicht selbst durch. Bei Verwendung von nicht zugelassenen Lösungsmitteln oder falschen Waschverfahren, können Kunststoffteile des Geräts beschädigt und Lecks hervorgerufen werden. Schäden, Rauch oder Brände können ebenfalls verursacht werden, wenn Lösungsmittel mit elektrischen Motorenteilen des Geräts in Berührung kommt. • Bei Gewitter oder Gefahr von Blitzeinschlag schalten Sie das Gerät ab und trennen Sie es von der Stromversorgung. Es können sonst Schäden am Gerät entstehen

■ HINWEISE FÜR DEN TRANSPORT UND REPARATUREN

 WARNUNG	
	<ul style="list-style-type: none"> • Führen Sie keine Reparaturen oder Änderungen selbst durch. Bitten Sie einen Händler um Rat, falls das Gerät eine Reparatur benötigt. Wenn Sie das Gerät reparieren oder ändern, kann das zu Wasserlecks, Stromschlägen oder Brand führen.
	<ul style="list-style-type: none"> • Weitere Informationen zu den Reparaturen erhalten Sie von Ihrem Fachhändler. Fehlerhafte Reparaturen können elektrischen Schlag, Feuer usw. verursachen. • Setzen Sie sich mit Ihrem Fachhändler oder einem professionellen Installateur in Verbindung, wenn das Gerät woanders hin versetzt werden soll. Fehlerhafte Installation kann Wasserleckage, Stromschläge, Feuer usw. verursachen. • Sobald Sie etwas Außergewöhnliches feststellen (Brandgeruch, usw.), halten Sie das System an, trennen Sie es von der Stromversorgung und informieren Sie Ihren Fachhändler. Fortsetzung des Betriebes unter abnormalen Umständen kann fehlerhaftes Funktionieren, elektrischen Schlag, Feuer usw. verursachen.
	<ul style="list-style-type: none"> • Falls das Klimagerät nicht kühlt oder wärmt, kann ein Kältemittelleck vorliegen. Wenden Sie sich an Ihren Fachhändler. Wenn Kältemittel nachgefüllt werden muß, lassen Sie sich vom Händler bezüglich des richtigen Verfahrens beraten. Kommt das Kühlmittel in Kontakt mit der Haut, kann es zu Verletzungen durch Kälte kommen. Wird das Kühlmittelgas übermäßig eingeatmet, kann es zu Verschlechterungen der Nervenfunktionen, wie Schwindel oder Kopfschmerzen, oder zu Verschlechterungen der Herzfunktionen wie vorübergehendem unregelmäßigen Herzschlag und Herzklopfen kommen. Falls Kühlmittel unerwartet aus dem Gerät auf ein Heizgebläse, einen Ofen oder eine Heizplatte tropft, könnten schädliche Gase entstehen.

Namen der Teile und ihre Funktionen

INNENGERÄT

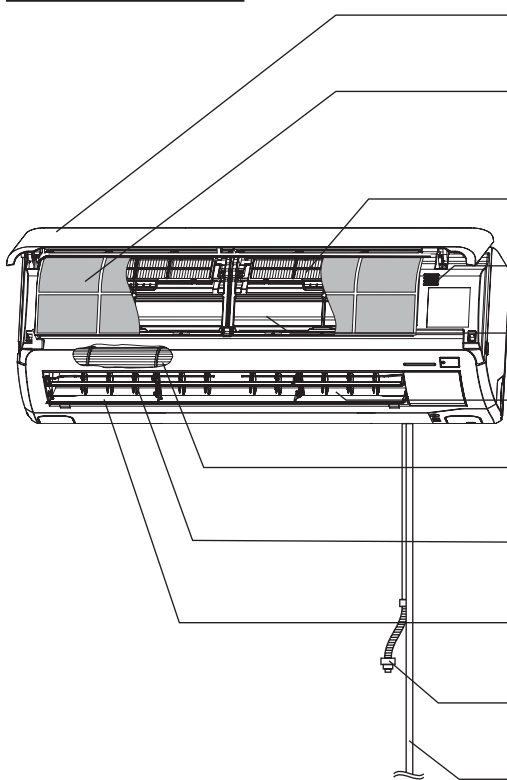

Lufteinlassklappe

Ansaugung der Raumluft.

Seite 84

Luftfilter

Hält Staub und Schmutz vom Innengerät zurück.

Seite 84

Luftreinigungsfilter

Seite 85

Raumtemperaturfühler

Wärmetauscher

Luftaustritt

Luftaustritt hier.

Gebälse der Inneneinheit

Luftklappe für Einstellung der Ausblasrichtung Links/Rechts

Seite 72

Regelklappe Luftstrom auf/ab

Seite 72

Ablaufschlauch

Abführung des Wassers von der Inneneinheit.

Kältemittel-Rohrverbindung und Stromkabel

AUSSENEINHEIT

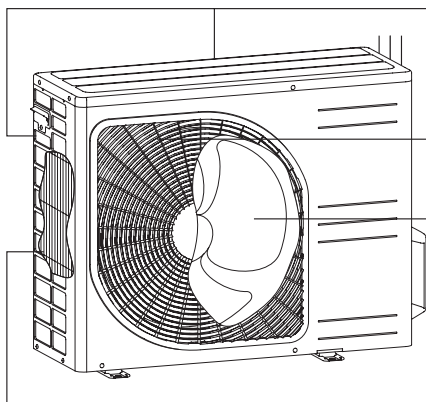

Lufteinlass

(Seitlich und hintere Oberfläche)

Luftauslass

Gebälse der Außeneinheit

Wärmetauscher

Namen der einzelnen Teile und ihre Funktion

Anzeigenteil

Signal-empfänger Fernbedienung

ON/OFF-Taste am Gerät

Mit diesem Schalter kann das Gerät ein- oder ausgeschaltet werden, wenn die Fernbedienung nicht zur Verfügung steht.  Seite 66

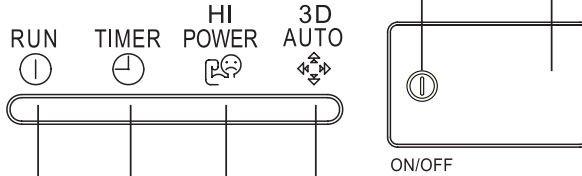

RUN (HOT KEEP)-Licht (grün)

Leuchtet während des Betriebs. Blinkt bei Luftstromstopp aufgrund von 'HOT KEEP', 'CLEAN-Betrieb' und 'Betriebsmodus ungültig'.

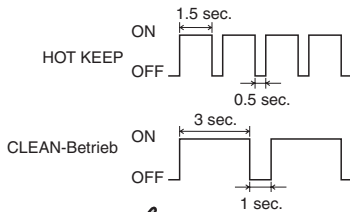

 Seite 82

Betriebsmodus ungültig

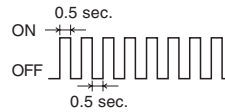

 Seite 88

3D AUTO-Licht (grün)

Leuchtet bei 3D AUTO-Betrieb auf.

HI POWER-Licht (grün)

Leuchtet während HIGH POWER (Hochleistungsbetrieb).

TIMER-Licht (gelb)

Leuchtet während des TIMER-Betriebs.

Zubehör



Drahtlose Fernbedienung

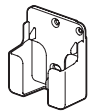

Halterung für die drahtlose Fernbedienung

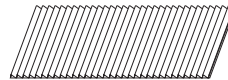

Allergenfilter (Hellorange)

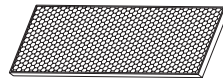

Fotokatalytischer, waschbarer Geruchsneutralisationsfilter (orange)



Batterie (R03 (AAA, Micro) 2)



Holzschraube (Menge: 2) (für die Befestigung der Fernbedienungshalterung)

ANMERKUNG

Summertone für Fernbedienung

Beträgt die voreingestellte Temperatur 24°C und sind automatischer Betrieb und Luftstrom eingestellt, ertönt ein Summertone (PiPi).

Wird die Klimaanlage über die Taste ON/OFF ausgeschaltet (außer im Modus CLEAN), ertönt das Summgeräusch (Pi). Diese Funktion ist nützlich für den Betrieb der Klimaanlage bei Dunkelheit.

Einstellung der Luftströmung

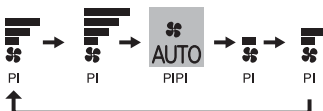

Voreingestellte Temperatur



Verwenden der Fernbedienung

Batterien auswechseln

In folgenden Fällen erkennen Sie leere Batterien. Die leeren Batterien sind auszutauschen.

- Kein Empfangston nach der Signalübermittlung.
- Verschwommene Anzeige.

1 Entfernen Sie die Abdeckung und entnehmen Sie die alten Batterien.

2 Neue Batterien einsetzen. R03 (AAA, Micro) x2

Achten Sie auf die \oplus und \ominus Markierungen

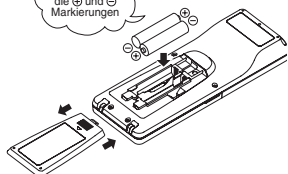

3 Bringen Sie die Abdeckung wieder an.

4 Drücken Sie den ACL-Schalter mit der Spitze eines Kugelschreibers.

Seite 69

ANMERKUNG

- Niemals alte und neue Batterien zusammen verwenden.
- Batterie herausnehmen, wenn die Fernbedienung längere Zeit nicht benutzt wird.
- Die Lebensdauer der Batterien ist laut JIS oder IEC 6-12 Monate bei normalem Gebrauch. Bei längerem Gebrauch oder Benutzung einer un spezifizierten Batterie kann Feuchtigkeit heraustreten und die Fernbedienung gebrauchsunfähig machen.
- Die Lebensdauer ist auf der Batterie angegeben. Abhängig vom Zeitpunkt der Herstellung der Batterie kann ihre Lebensdauer auch kürzer ausfallen. Die Batterie kann jedoch auch nach normaler Betriebsdauer länger brauchbar sein.

■ Wird auf der Anzeige etwas Ungewöhnliches angezeigt, drücken Sie mit der Spitze eines Kugelschreibers den ACL-Schalter.

Benutzung des Fernbedienungshalters

Bei Benutzung des Halters kann die Fernbedienung an der Wand oder einem Pfeiler befestigt werden. In diesem Fall vor der Anbringung kontrollieren, ob das Klimagerät von dieser Stelle aus die Signale einwandfrei empfängt.

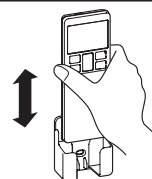

Zum Einsetzen oder Herausnehmen bewegt man die Fernbedienung im Halter nach oben bzw. unten.

Beim Umgang mit der Fernbedienung folgendes beachten

⊘ Streng verboten

- | | | |
|--|--|--|
| <ul style="list-style-type: none"> • Vermeiden Sie Stellen mit hoher Temperatur, wie etwa elektrische Heizdecken oder einen Ofen. | <ul style="list-style-type: none"> • Die Fernbedienung nicht direktem Sonnenschein oder starken Lichtquellen aussetzen. | <ul style="list-style-type: none"> • Fernbedienung nicht fallen lassen. Sorgsam behandeln. |
| <ul style="list-style-type: none"> • Vermeiden Sie Hindernisse zwischen der Fernbedienung und dem Klimagerät. | <ul style="list-style-type: none"> • Die Fernbedienung nicht mit Wasser oder Flüssigkeiten bespritzen. | <ul style="list-style-type: none"> • Keine schweren Gegenstände auf die Fernbedienung legen und auch nicht darauf treten. |

Wenn die Fernbedienung nicht funktioniert

- Sind die Batterien leer? Siehe „Batterien auswechseln“ weiter oben. Ersetzen Sie die Batterien und versuchen Sie es erneut.
- Falls der Vorgang fehlschlägt, bedienen Sie Siehe unten das Gerät mittels der temporären Bedienungsfunktionen. Kontaktieren Sie Ihren Fachhändler, um die Fernbedienung überprüfen zu lassen.

Vorübergehender Betrieb

- Die ON/OFF-Taste am Gerät kann zeitweilig benutzt werden, wenn die Fernbedienung nicht zur Verfügung steht.

Betriebsart

- OPERATION MODE : AUTO (Autom. Auswahl)
- FAN SPEED : AUTO
- AIR FLOW : AUTO

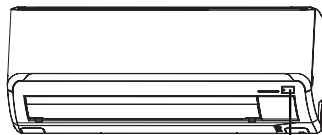

ON/OFF-Taste am Gerät

- Der Betrieb beginnt durch Druck auf die ON/OFF-Taste am Gerät und stoppt bei erneutem Tastendruck.

ANMERKUNG

- Halten Sie die ON/OFF-Taste am Gerät länger als 5 Sekunden gedrückt. (Durch Drücken länger als 5 Sekunden wird der bei der Wartung oder während dem Transport des Klimageräts verwendete automatische Kühlbetrieb eingestellt.)

Installation von zwei Klimaanlage im selben Raum

■ Wenn zwei Klimaanlage im selben Raum installiert werden, verwenden Sie diese Einstellung falls die beiden Klimaanlage nicht mit einer einzigen Fernbedienung bedient werden. Stellen Sie die Fernbedienung und die Inneneinheit ein.

Einstellung der Fernbedienungseinheit

- 1** Ziehen Sie die Abdeckung heraus und nehmen Sie die Batterien heraus.
- 2** Sie die Schaltung neben der Batterie mit Drahtschneidern.

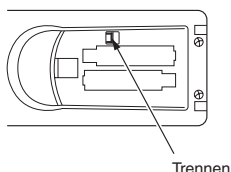

- 3** Batterien einsetzen. Die Abdeckung schließen.

Einstellen einer Inneneinheit

- 1** Schalten Sie den Netzstrom aus und schalten Sie ihn nach 1 Minute wieder ein.
- 2** Richten Sie die Fernbedienung, die Sie mit dem auf der linken Seite beschriebenen Verfahren eingestellt haben, auf die Inneneinheit und senden Sie ein Signal, indem Sie den ACL-Schalter auf der Fernbedienung drücken.

Da das Signal ca. 6 Sekunden nach dem Drücken des ACL-Schalters gesendet wird, richten Sie die Fernbedienung einige Zeit lang auf die Inneneinheit.

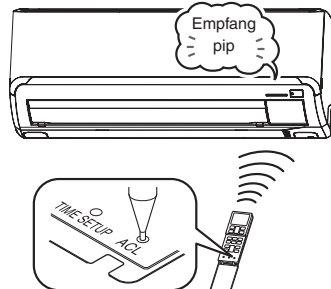

- 3** Kontrollieren Sie, dass die Inneneinheit den Empfangsummertone „pip“ abgibt.

Nach Abschluss der Einstellung gibt die Inneneinheit einen Summertone „pip“ ab. (Wenn kein Empfangstöne abgegeben wird, starten Sie die Einstellung noch einmal von Anfang an.)

Kindersicherung

■ Diese Funktion sperrt die Fernbedienung, um Bedienungsfehler zu verhindern.

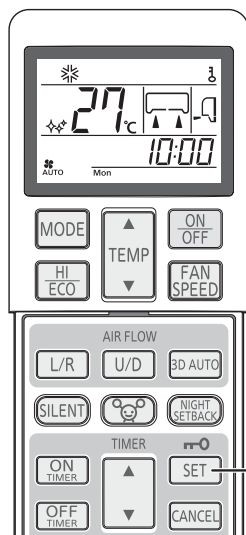

Richten Sie die Fernbedienung in Richtung Klimagerät und

- 1** Drücken Sie die SET-Taste 3 Sekunden oder länger.

⏸ wird angezeigt. Bei eingestellter Kindersicherung kann nur die ON/OFF-Taste bedient werden.

Freigabeverfahren

Schalten Sie das Licht ⏸ aus, indem Sie die SET-Taste 3 Sekunden oder länger drücken.

ANMERKUNG

- Bei eingestellter Kindersicherung können die Einstellungen der Temperatur, Lüftergeschwindigkeit und Luftströmungsrichtung nicht geändert werden. Um die Einstellungen zu ändern, setzen Sie die Kindersicherung zurück.
- Die Kindersicherung arbeitet nicht beim ALLERGEN CLEAR-Betrieb.

Bedienungs- und Anzeigenteil für die Fernbedienung

Bedienungsteil

Betriebsarttaste (MODE)

Jedes Mal, wenn die Taste gedrückt wird, ändert sich die Betriebsart.
 Seite 69,71

TEMPERATURE Taste

Diese Taste stellt die Raumtemperatur ein.

Taste HI/ECO

Diese Taste wechselt den HIGH POWER/ECONOMY-Betrieb.
 Seite 80

Taste AIR FLOW (LEFT/RIGHT)

Dieser Schalter ändert die Richtung des Luftflusses (links/rechts).
 Seite 72

SILENT-Taste

Diese Taste wählt den SILENT-Betrieb aus.
 Seite 81

Taste ALLERGEN CLEAR

Diese Taste wählt den ALLERGEN CLEAR-Betrieb aus.
 Seite 75

Taste EINSCHALTTIMER

Die Taste dient zum Wählen des Einschalttimerbetriebs.
 Seite 74

Taste AUSSCHALTTIMER

Die Taste dient zum Wählen des Ausschalttimerbetriebs.
 Seite 73

WEEKLY-Taste

Diese Taste schaltet den WOCHEN-TIMER auf ON/OFF.
 Seite 76

CLEAN-Schalter

Mit diesem Schalter wechseln Sie in den CLEAN-Betrieb.
 Seite 82

Taste SLEEP

Dieser Schalter wählt den SLEEP-Betrieb.
 Seite 73

Übermittlungsteil

(Leucht)-Taste ON/OFF

Drücken Sie, um den Betrieb zu starten, und drücken Sie erneut, um anzuhalten.

Gebläsestufentaste (FAN SPEED)

Jedes Mal, wenn die Taste gedrückt wird, ändert sich die Lüftergeschwindigkeit.
 Seite 70

Taste AIR FLOW (UP/DOWN)

Dieser Schalter ändert die Richtung des Luftflusses (auf/ab).
 Seite 72

3D AUTO-Taste

Diese Taste wählt den 3D AUTO-Betrieb.
 Seite 72

Taste NIGHT SETBACK

Diese Taste stellt den NIGHT SETBACK-Betrieb ein.
 Seite 81

SET/Kindersicherungstaste

Verwenden Sie diese Taste, um den Timer und die Kindersicherung einzustellen.
 Seite 67

Taste ANNULIEREN

Diese Taste storniert den Einschalttimer, Ausschalttimer und den SLEEP-Betrieb.

Taste TIMER

Diese Taste wird verwendet, um die aktuelle Zeit und den Timer einzustellen.

PROGRAM-Taste

Diese Taste stellt den WOCHEN-TIMER ein.
 Seite 76

ACL-Schalter

Schalter zum Rückstellen des Mikrocomputers.
 Seite 66

Schalter TIME SET UP

Dieser Schalter dient der Zeiteinstellung.
 Seite 69

• Obige Illustration zeigt alle Angaben, doch in der Praxis werden nur die relevanten Teile angezeigt.

Übermittlung

Nachdem eine Taste der Fernbedienung betätigt worden ist - mit Ausrichtung der Fernbedienung auf das Klimagerät - wird ein Signal übermittelt. Sobald das Signal einwandfrei empfangen ist, wird vom Klimagerät ein Empfangston gesendet.

Einstellung der aktuellen Zeit

- Beim Einsetzen der Batterien wird die aktuelle Zeit automatisch auf Zeiteinstellmodus gestellt. Mon (Montag) und 13:00 werden als aktuelle Zeit angezeigt. Stellen Sie den korrekten Wochentag und die Uhrzeit ein.

Beispiel: Eingestellt auf Sat (Samstag) 10:30.

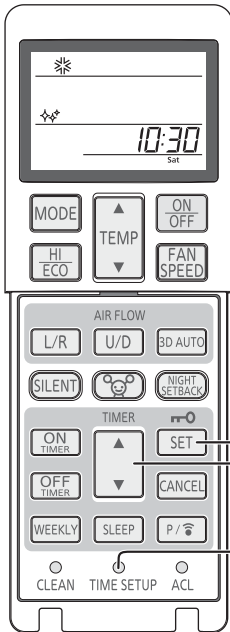

1 Drücken Sie den TIME SETP UP.

Drücken Sie ihn mit einem Kugelschreiber oder ähnlichem. Die Wochentaganzeige blinkt, so dass ein Wochentag eingestellt werden kann.

2 Drücken Sie die „▲ oder ▼ (TIMER)“-Taste.

(Eingestellt auf Sat (Samstag))

3 Drücken Sie die SET-Taste.

Die Anzeige wechselt von Blinken auf stetiges Leuchten, was die Einstellung des Wochentags abschließt und die Zeitanzeige blinkt. Stellen Sie sicher, dass Sie die Taste innerhalb von 60 Sekunden nach dem letzten Vorgang in Schritt 2 drücken, ansonsten wird der Wochentag nicht eingestellt.

4 Drücken Sie die „▲ oder ▼ (TIMER)“-Taste.

(Eingestellt auf 10:30)

5 Drücken Sie die SET-Taste.

Die Anzeige wechselt von Blinken auf stetiges Leuchten und die Einstellung ist abgeschlossen. Stellen Sie sicher, dass Sie die Taste innerhalb von 60 Sekunden nach dem letzten Vorgang in Schritt 4 drücken, ansonsten wird die Zeit nicht eingestellt.

ANMERKUNG

- Der Timerbetrieb arbeitet basierend auf der eingestellten Zeit – stellen Sie diese daher korrekt ein.
- Die Fernbedienungsdaten werden rückgesetzt, wenn die aktuelle Zeit eingestellt wird.
- Wenn die Batterie der Fernbedienung ausgetauscht wird oder der ACL-Schalter gedrückt wird, wird die Fernbedienung auf ihre Grundeinstellung zurückgesetzt. Da das WOCHEN-TIMER-Programm in den Grundeinstellungen nicht eingestellt ist, stellen Sie das Programm dem Einstellungsvorgang folgend ein.

Automatischer Betrieb (AUTO)

- Automatische Wahl der Betriebsart (COOL, HEAT, DRY), je nach Raumtemperatur bei Einschaltung.

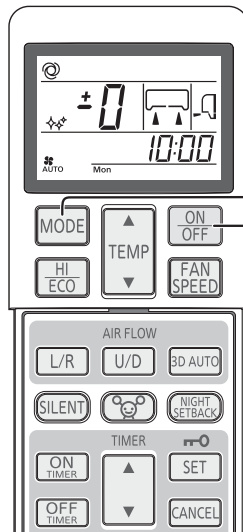

Wenn das Gerät nicht in AUTO Betrieb ist:

1 Drücken Sie das MODE-Taste.

Der Modus ändert sich jedes Mal, wenn die Taste gedrückt wird. Eingestellt auf ☉.

Richten Sie die Fernbedienung in Richtung Klimagerät und

2 Drücken Sie das ON/OFF-Taste.

Stoppen:

Drücken Sie das ON/OFF-Taste.

ANMERKUNG

- Im Falle, dass während des Betriebs kein Luftaustritt stattfindet. Seite 87
- Wenn der vorhandene Reinigungsfilter installiert ist, reinigt die Klimaanlage die Luft während des Automatik-Betriebs.

AUTO wird durch einfachen Druck auf die Taste ON/OFF beim nächsten Mal eingestellt.



Anzeige im Status OFF

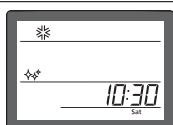

- Während die Klimaanlage ausgeschaltet ist, werden aktuelle Zeit, Wochentag und voreingestellter OPERATING MODE angezeigt.

- Falls Sie einen anderen Programmmodus als AUTO verwenden möchten, wechseln Sie stattdessen zu COOL, HEAT, DRY oder FAN. Seite 71

- Einstellung der Luftströmungs-richtung. Seite 72

Temperatureinstellung bei AUTO

- Die Einstellung der Lufttemperatur ist auch bei automatischem Betrieb möglich. Mit den Tasten ▲ und ▼ lassen sich 6 Positionen einstellen. Während des automatischen Betriebs wird für Heiz- und Kühlbetrieb 24 °C voreingestellt.

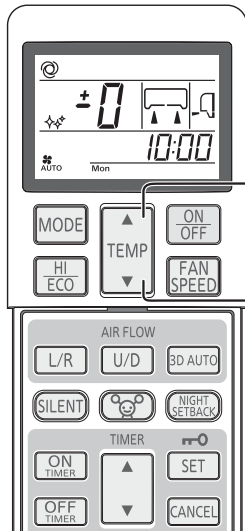

Wenn eine Änderung der Temperatur erforderlich ist.

1 Drücken Sie das „▲ oder ▼ (TIMER)“

Wenn es etwas zu kalt ist

Taste ▲ betätigen.

- Jedes Mal, wenn die Taste ▲ gedrückt wird, wird in folgender Reihenfolge weitergeschaltet
-6 → -5 → -1 → ±0 → +1 +6.
Wenn +6 angezeigt wird, ändert sich die Anzeige nicht, auch wenn die Taste ▲ gedrückt wird.

Wenn es etwas zu heiß ist

Taste ▼ betätigen.

- Jedes Mal, wenn die Taste ▼ gedrückt wird, wird in folgender Reihenfolge weitergeschaltet
+6 → +5 → +1 → ±0 → -1 -6.
Wenn -6 angezeigt wird, ändert sich die Anzeige nicht, auch wenn die Taste ▼ gedrückt wird.

	Fernbedienungsanzeige												
Temperatur Einstellung (°C)	-6	-5	-4	-3	-2	-1	±0	+1	+2	+3	+4	+5	+6
	18	19	20	21	22	23	24	25	26	27	28	29	30

FAN SPEED (LÜFTERGESCHWINDIGKEIT)

- Sie können im Heiz-, Kühl oder Lüftermodus die Kapazität Ihres Klimageräts wählen.

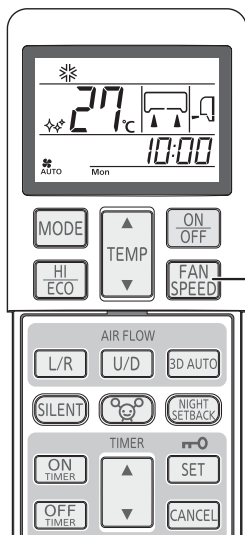

Richten Sie die Fernbedienung in Richtung Klimagerät und

1 Drücken Sie die FAN SPEED-Taste.

Jedes Mal, wenn die Taste gedrückt wird, ändert sich die Lüftergeschwindigkeit.

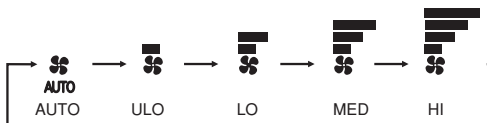

Gewünschte Stärke des Luftstroms	Gebälsestufe (FAN SPEED)
Vom Mikrocomputer automatisch festgelegt	AUTO
Ruhiger Betrieb	ULO
Stromsparbetrieb	LO
Normalbetrieb	MED
Starker Luftstrom mit hohem Volumen	HI

ANMERKUNG

- Wenn die Lüftergeschwindigkeit (FANSPEED) von HI nach LO oder ULO geändert wird, können vom Kühlmittel herrührende Strömungsgeräusche zu hören sein.

COOL/HEAT/DRY/FAN-Betrieb

Richten Sie die Fernbedienung in Richtung Klimagerät und

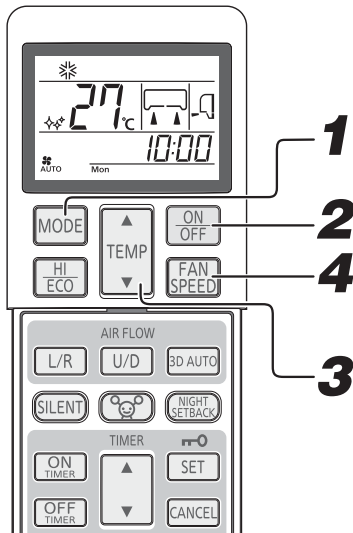

Regelung der Luftströmungsrichtung. Seite 72

ANMERKUNG

- Im Falle, dass während des Heizbetriebs kein Luftaustritt stattfindet. Seite 87
- Die Betriebsart kann auch eingestellt oder geändert werden, wenn die Klimaanlage nicht in Betrieb ist.

1

Drücken Sie das MODE SELECT-Taste.

Auf einen erforderlichen Modus einstellen.

☀ (Cool), ☀ (Heat), ∆ (Dry), ☳ (Fan)

2

Drücken Sie das ON/OFF-Taste.

3

Drücken Sie das TEMP-Taste.

Drücken Sie die ▲ oder ▼ Taste für die bevorzugte Temperatur.

Empfehlung

COOL	26°C~28°C	HEAT	22°C~24°C	DRY	24°C~26°C	FAN	---
------	-----------	------	-----------	-----	-----------	-----	-----

4

Drücken Sie das FAN SPEED-Taste.

Stellen Sie die Lüftergeschwindigkeit ein, wie gewünscht. Während des Dry-Betriebs kann keine Gebläsestufe eingestellt werden.

Stoppen:

Drücken Sie das ON/OFF-Taste.

Temperatureinstellungen für das Klimagerät

- Innerhalb des nachstehenden Betriebsbereichs verwenden. Bei Betrieb außerhalb dieses Bereichs können die Schutzvorrichtungen aktiviert werden, wodurch das Gerät nicht arbeiten kann.

	Kühlbetrieb	Heizbetrieb
Außentemperatur	Etwa -15 bis 46°C.	Etwa -15 bis 24°C
Innentemperatur	Etwa 18 bis 32°C	Etwa 15 bis 30°C
Raumluftfeuchtigkeit	Unter etwa 80% Wird das Gerät langfristig bei einer Raumluftfeuchtigkeit von über 80% betrieben, kann dies die Kondenswasserbildung auf der Oberfläche des Innengerätes zur Folge haben, so daß Wasser heruntertropft.	—

Kennzeichen beim HEAT Betrieb

Mechanismen und Leistung des HEAT Betriebes

■ Mechanismen

- Das Gerät saugt die kalte Außenluft an, befördert sie in den Innenraum und wärmt den Raum. Eine Charakteristik von Wärmepumpen ist, dass die Heizleistung sich reduziert, sobald die Temperatur der Außenluft absinkt.
- Es kann nach dem Einschalten des Klimageräts ein wenig dauern, bis es warme Luft bereitstellt.
- Bei außerordentlich niedriger Außentemperatur ein zusätzliches Heizgerät verwenden.

Entfrostung

Bei niedriger Außentemperatur und hoher Luftfeuchtigkeit kann der Wärmeaustauscher der Außenanlage Frost verursachen, wodurch eine effiziente Heizung behindert wird.

Falls dies passiert, wird die automatische Entfrostungsfunktion aktiviert und während diesem Vorgang wird der Heizbetrieb für 5 bis 15 Minuten unterbrochen.

- Innen- und Außenventilatoren stoppen, und die RUN Lampe blinkt träge (1,5 Sek. an, 0,5 Sek. aus) während des Entfrostens.
- Bei der Außenanlage kann während des Entfrostens Dampf auftreten. Der entsteht durch rasches Entfrostern und ist keine Störung.
- Nach vollendetem Entfrostern beginnt wieder der HEAT Betrieb.

SLEEP TIMER-Betrieb

- Das Gerät stoppt automatisch am Ende des eingestellten Zeitraums.

Die Raumtemperatur wird entsprechend der vergangenen Zeit kontrolliert, damit der Raum nicht zu heiß oder kalt wird.  Seite 75

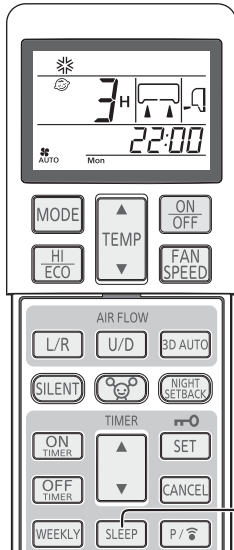

1

Drücken Sie die-Taste SLEEP.

- Drücken bei ausgeschaltetem Gerät,**

Der SLEEP TIMER startet mit den vorherigen Betriebseinstellungen und das Klimagerät wird ausgeschaltet, wenn die eingestellte Zeit abgelaufen ist.

- Drücken bei eingeschaltetem Gerät,**

nach Ablauf der eingestellten Zeit schaltet sich die Anzeige ab.

Jedes Mal, wenn Sie diesen Schalter drücken, ändert sich die Anzeige folgendermaßen:

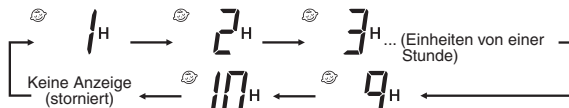

Beispiel: Das Gerät soll nach 7 Stunden angehalten werden.

Eingestellt auf  7H

Die Timer-Licht (gelb) ist ein.

- Das Gerät stoppt am Ende des eingestellten Zeitraums.

ANMERKUNG

- SLEEP-Betrieb arbeitet nicht beim ALLERGEN CLEAR-Betrieb.
- Im Gegensatz zum SLEEP-Betrieb ist die automatische Temperatureinstellung beim OFF-TIMER-Betrieb nicht möglich.

Ändern der eingestellten Zeit

Stellen Sie eine neue Zeit mithilfe der Taste SLEEP ein.

Abbrechen

Drücken Sie die CANCEL-Taste, um die SLEEP-Anzeige auszuschalten.

OFF TIMER-Betrieb

- Das Gerät stoppt automatisch wenn die eingestellte Zeit erreicht ist.

Starten Sie den Vorgang bei ausgeschalteter Klimaanlage ab Schritt 1. Bei laufender Klimaanlage starten Sie ab Schritt 2.

Beispiel: Das Gerät soll um 22:30 Uhr den Betrieb einstellen.

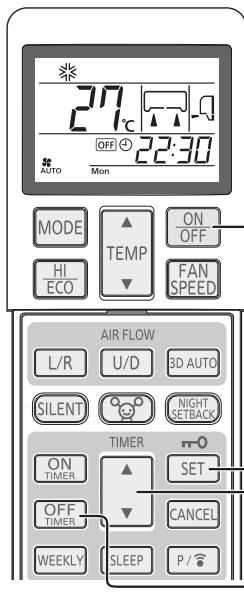

1

Drücken Sie das ON/OFF-Taste.

2

Drücken Sie das OFF TIMER-Taste.

Die Anzeige **OFF** des AUSSCHALTTIMERS blinkt.

3

Die Taste „▲ oder ▼ (TIMER)“ drücken.

Jedes Mal, wenn der Schalter gedrückt wird, wird die Anzeige in folgender Reihenfolge weitergeschaltet.

→0:00→0:10→0:20→...→1:00→1:10→ (Einheiten von zehn Minuten)

Jedes Mal, wenn der Schalter gedrückt wird, wird die Anzeige in folgender Reihenfolge weitergeschaltet.

→0:00→23:50→23:40→...→23:00→22:50→ (Einheiten von zehn Minuten)

Eingestellt auf 22:30.

4

Drücken Sie die SET-Taste.

Die Anzeige wechselt von Blinken auf stetiges Leuchten und die Einstellung ist abgeschlossen.

Das Timerlicht (gelb) ist an.

ANMERKUNG

- Das Gerät schaltet sich am Ende des eingestellten Zeitraums aus.
- Stellen Sie sicher, dass Sie die Taste innerhalb von 60 Sekunden nach dem letzten Vorgang in Schritt 3 drücken, ansonsten wird die Einstellung nicht übernommen.
- Die aktuelle Zeit wird während des OFF-TIMER-Betrieb nicht angezeigt.
- OFF-TIMER-Betrieb arbeitet nicht beim ALLERGEN CLEAR-Betrieb.
- Anders als beim SLEEP-TIMER-Betrieb, wird während des OFF-TIMER Betriebs keine automatische Temperatureingleichung vorgenommen.

Ändern der eingestellten Zeit

Mit der Taste OFF TIMER eine neue Zeit einstellen.

Abbrechen

Drücken Sie den CANCEL-Taste, um den Zeitmesseranzeiger auszuschalten.

ON TIMER-Betrieb

- Der Betrieb startet 5 bis 60 Minuten vor der Zeit, die eingestellt ist, damit die Raumtemperatur zur eingestellten Zeit den optimalen Wert erreicht. Seite 75 ON-TIMER-Betrieb kann unabhängig davon eingestellt werden, ob die Klimaanlage läuft oder nicht.

Beispiel: In diesem Fall möchten Sie die gewünschte Raumtemperatur um 8:00 Uhr.

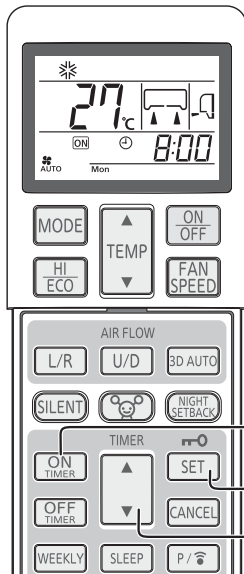

1 Drücken Sie das ON TIMER-Taste.

Die Anzeige des EINSCHALTTIMERS blinkt.

2 Drücken Sie das „▲ oder ▼ (TIMER)“-Taste.

Jedes Mal, wenn der Schalter gedrückt wird, ▲ wird die Anzeige in folgender Reihenfolge weitergeschaltet.

→ 0:00 → 0:10 → 0:20 → ... → 1:00 → 1:10 → (Einheiten von zehn Minuten)

Jedes Mal, wenn der Schalter gedrückt wird, ▼ wird die Anzeige in folgender Reihenfolge weitergeschaltet.

→ 0:00 → 23:50 → 23:40 → ... → 23:00 → 22:50 → (Einheiten von zehn Minuten)

Eingestellt auf 8:00.

3 Drücken Sie die SET-Taste.

Die Anzeige wechselt von Blinken auf stetiges Leuchten und die Einstellung ist abgeschlossen.

Das Timerlicht (gelb) ist an.

Der Betrieb wird gestoppt, falls dies während des Betriebs festgelegt wird.

ANMERKUNG

Der Betrieb beginnt 5 bis 60 Minuten vor der eingestellten Zeit.

Die Timer-Anzeige (gelb) erlischt gleichzeitig.

Stellen Sie sicher, dass Sie die Taste innerhalb von 60 Sekunden nach dem letzten Vorgang in Schritt 2 drücken, ansonsten wird die Einstellung nicht übernommen.

Die aktuelle Zeit wird während des ON-TIMER-Betrieb nicht angezeigt.

OFF TIMER-Betrieb arbeitet nicht beim ALLERGEN CLEAR-Betrieb.

Ändern der eingestellten Zeit

Mit der Taste ON TIMER eine neue Zeit einstellen.

Abbrechen

Drücken Sie die CANCEL-Taste, um die Timer-Anzeige auszuschalten.

SLEEP TIMER & ON-TIMER-Betrieb

- Kombinierter Timerbetrieb von SLEEP TIMER und ON TIMER.

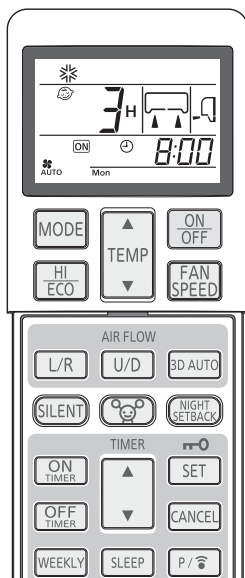

Beispiel: In diesem Fall soll nach 3 Stunden angehalten und dann wieder gestartet werden, wenn die Temperatur um 8:00 Uhr erreicht werden soll.

■ Einstellung für den SLEEP-TIMER-Betrieb

Wird eingestellt durch die Verfahren auf Seite 73.

Eingestellt auf 3H

■ Einstellung für den ON TIMER-Betrieb

Wird eingestellt durch das Verfahren erwähnt bei ON TIMER.

Eingestellt auf 8:00

Die Einstellung der Beleuchtung des Timer-Lichts (gelb) dieses Geräts ist abgeschlossen.



Nachdem die für den SLEEP TIMER eingestellte Zeit abgelaufen ist, stoppt der Betrieb, und beginnt 5 bis 60 Minuten vor der Zeit des ON-TIMER.

Die Timer-Lampe leuchtet zur festgelegten Zeit des ON-TIMERS nicht.

Ändern der eingestellten Zeit

Stellen Sie eine neue Zeit ein, indem Sie die Taste SLEEP oder EINSCHALTTIMER verwenden.

Abbrechen

Drücken Sie den CANCEL-Taste, um den Zeitmesseranzeiger auszuma-

ON-TIMER- + OFF-TIMER-Betrieb

- Die Timer-Betriebsarten aus einer Kombination von ON- und OFF-TIMER.

Beispiel: Wenn um 22:30 Uhr angehalten und dann wieder gestartet werden soll, damit die eingestellte Temperatur um 8:00 Uhr erreicht wird.

■ Einstellung für den OFF-TIMER-Betriebs.

Einstellung gemäß des Verfahrens auf Seite 73 Eingestellt auf **OFF** **22:30** vornehmen.

■ Einstellung für den ON-TIMER-Betriebs.

Einstellung gemäß des Verfahrens auf Seite 74 Eingestellt auf **ON** **8:00** vornehmen.

Das Timerlicht (gelb) auf dem Gerät wird leuchten, sobald die Einstellungen übernommen sind.

Die eingestellte Zeit wird auf der Fernbedienung angezeigt. Die Anzeige wechselt je nach Betriebszustand.

8:00 Bei ON TIMER beginnt die Klimaanlage zu arbeiten. Mit OFF TIMER beendet die Klimaanlage ihren Betrieb. (Beispiel aktuelle Zeit: 5:00 Die Klimaanlage beendet den Betrieb.)

22:30 Bei OFF TIMER beendet die Klimaanlage ihren Betrieb. Bei ON TIMER nimmt die Klimaanlage den Betrieb wieder auf. (Beispiel aktuelle Zeit: 20:00 Die Klimaanlage läuft.)

Ändern der eingestellten Zeit

Mit der Taste ON TIMER oder OFF TIMER eine neue Zeit einstellen.

Abbrechen

Drücken Sie den CANCEL-Taste, um den Zeitmesseranzeiger auszuma-chen.

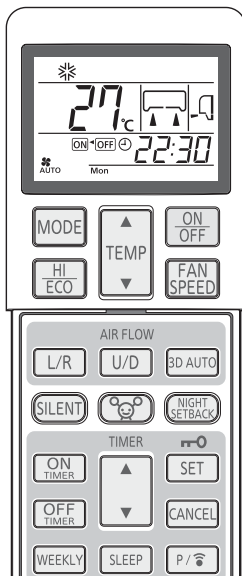

Komfort Start

Beim ON TIMER-Betrieb beginnt das Gerät ein wenig früher zu arbeiten, damit der Raum die bei der Einschaltzeit optimale Temperatur aufweist. Das nennt man „Komfort Start“.

Mechanismus

Die Raumtemperatur wird 60 Minuten vor der Einschaltzeit überprüft. Je nach der dann herrschenden Temperatur beginnt der Betrieb 5-60 Minuten vor der ON-Zeiteinstellung.

Die Funktion ist für beides verfügbar, COOL und HEAT Betriebsmodus (einschließlich AUTO), und nicht bei DRY Betrieb.

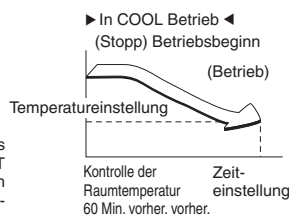

SLEEP TIMER (Ruhezustands-Timer)

Wenn der SLEEP TIMER ausgewählt ist, wird die Raumtemperatur nach einer Weile automatisch kontrolliert und es wird sichergestellt, dass der Raum während dem Kühlen nicht zu kalt und während dem Heizen nicht zu warm ist.

Während des Kühlens: Die eingestellte Temperatur wird um 1°C beim Start des SLEEP-Betriebs verringert (wenn der Timer eingestellt ist). Danach steigt die Temperatur um 1°C jede Stunde, um 1°C höher zu werden, als die aktuelle Temperatur.

Während dem Heizen: Die eingestellte Temperatur wird um 1°C beim Start des SLEEP-Betriebs verringert (wenn der Timer eingestellt ist). Danach wird die Temperatur jede Stunde um 3°C gesenkt und wird in zwei Stunden 6°C niedriger als die aktuelle Temperatur.

ALLERGEN CLEAR-Betrieb

- Die Leistung der Enzyme wird verwendet, um allergieauslösende Allergene zu beseitigen, die sich am Allergenfilter ansammeln.

Richten Sie die Fernbedienung auf die Klimaanlage.

1

Drücken Sie das **ALLERGEN CLEAR**-Taste.

Stoppen:

Drücken Sie das **ON/OFF** oder **ALLERGEN CLEAR**-Taste.

ANMERKUNG

Da die Raumtemperatur sich ziemlich ändern kann, sollte dies verwendet werden, wenn sich niemand im Raum befindet. (Wird automatisch in ungefähr 90 Min. durchgeführt.)

Während des ALLERGEN CLEAR-Betriebs können keine Einstellungen der Temperatur, Lüftergeschwindigkeit, Luftströmungsrichtung und des Timers vorgenommen werden.

Bei einem SCM-Multisystem ist die ALLERGEN CLEAR-Kontrollfunktion ungültig.

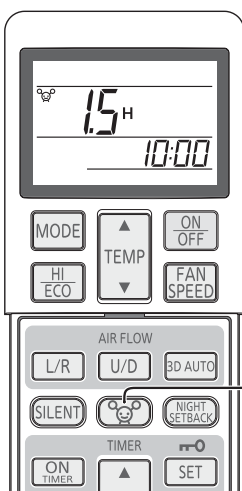

Falls bei einem SCM-Multisystem die ALLERGEN CLEAR-Taste versehentlich gedrückt wird, stoppt die Innenheit, die einen solchen Befehl erhalten hat.



WOCHEN-TIMER-Betrieb

■ Für jeden Wochentag sind bis zu 4 Programme mit Timer-Betrieb (ON-TIMER / OFF-TIMER) verfügbar. Pro Woche sind maximal 28 Programme verfügbar. Nachdem dies eingestellt ist, wird der Timer-Betrieb jede Woche dasselbe Programm wiederholen, solange der WOCHEN-TIMER nicht aufgehoben wird.

Beispiel (während der Kühlsaison)

 : WOCHEN-TIMER-Einstellung
 : MANUELLE Einstellung

	6:00	8:00	10:00	12:00	14:00	16:00	18:00	20:00	22:00
Mon	Programm 1 On 6:00 Cool 27°C Fan : AUTO	Programm 2 Off 8:30					Programm 3 On 17:00 Cool 28°C Fan : Lo		Programm 4 Off 22:00
Tue	Programm 1 On 5:30 Cool 27°C Fan : AUTO	Einstellung ändern Auto 27°C Fan : Me	Off 12:00	On	DRY 26°C		Programm 3 On 17:00 Cool 28°C Fan : Lo		Programm 4 Off 22:00
Wed ~ Fri		On Cool 28°C Fan : ULo	Programm 1 Off 10:00	On	DRY 25°C	Programm 2 Off 14:00	Programm 3 On 18:00 Cool 28°C Fan : ULo		Programm 4 Off 22:00
Sat		Programm 1 ON 7:30 Cool 26°C Fan : Hi	Einstellung ändern Cool 25°C Fan : Hi	Keine Einstellung		Einstellung ändern Cool 28°C Fan : ULo			Programm 4 Off 22:00
Sun		Programm 2 On 7:00 Cool 28°C Fan : Hi	Off	Programm 1 On 12:00 Cool 26°C Fan : Hi			Programm 3 On 19:00 Cool 27°C Fan : ULo		Programm 4 Off 22:00

WOCHEN-TIMER ON/OFF-Einstellung

■ Schalten Sie den WOCHEN-TIMER auf ON/OFF, indem Sie die WEEKLY-Taste verwenden.

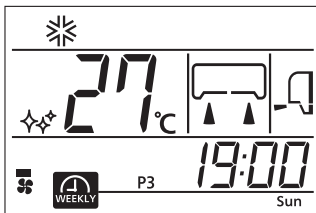

1

Drücken Sie die WEEKLY-Taste.

Der WOCHEN-TIMER wird aktiviert.

Jedes Mal, wenn die WEEKLY-Taste gedrückt wird, wird die Anzeige in folgender Reihenfolge weitergeschaltet:



Wenn der WOCHEN-TIMER auf ON eingestellt ist, ist das Timer-Licht (gelb) der Klimaanlage an.

Wenn die Batterie der Fernbedienung ausgetauscht wird oder der ACL-Schalter gedrückt wird, wird die Fernbedienung auf ihre Grundeinstellung zurückgesetzt. Da das WOCHEN-TIMER-Programm in den Grundeinstellungen nicht eingestellt ist, stellen Sie das Programm dem Einstellungsvorgang folgend ein.

ANMERKUNG

Der WOCHEN-TIMER ist unabhängig davon, ob die Klimaanlage läuft oder nicht, auf ON/OFF geschaltet.

Der ON-TIMER-Betrieb des WOCHEN-Timers ist unabhängig davon, ob die Klimaanlage läuft oder nicht, aktiv.

Wenn die eingestellte ON-TIMER-Zeit erreicht ist, arbeitet die Fernbedienung entsprechend den eingestellten Werten. Die Fernbedienungsanzeige wird auch auf die eingestellten Betriebswerte umgeschaltet. Die Einstellung kann von der Fernbedienung aus nach dem ON-TIMER-Betrieb des WOCHEN-TIMER geändert werden.

Die folgenden Werte können vom ON-TIMER eingestellt werden. Betriebsart, Lüftergeschwindigkeit, Temperatur, Luftströmungsrichtung, ECONOMY, 3D AUTO, NIGHT SETBACK, SILENT.

Komfort Start wird für den WOCHEN-TIMER ON-TIMER-Betrieb nicht ausgeführt.

Der OFF-TIMER-Betrieb des WOCHEN-TIMER ist nur aktiv, wenn die Klimaanlage läuft. Wenn die eingestellte Zeit des OFF-TIMER erreicht ist, beendet die Klimaanlage ihren Betrieb.

Wenn mehrere Programmnummern für den aktuellen Tag (Wochentag) eingestellt sind, wird der Betrieb ab der frühesten eingestellten Zeit ausgeführt.

Wenn mehrere Timer (ON-TIMER, OFF-TIMER und SLEEP-TIMER) arbeiten, arbeitet der WOCHEN-TIMER nicht. Er arbeitet auch dann nicht, wenn die eingestellte Zeit des ON-TIMER oder OFF-TIMER erreicht ist. Der WOCHEN-TIMER wird aktiviert, nachdem mehrere Timer beendet sind.

Der ON-TIMER oder OFF-TIMER derselben Zeit desselben Wochentags kann nicht eingestellt werden.

Einstellmodus <Individuelle Einstellung>

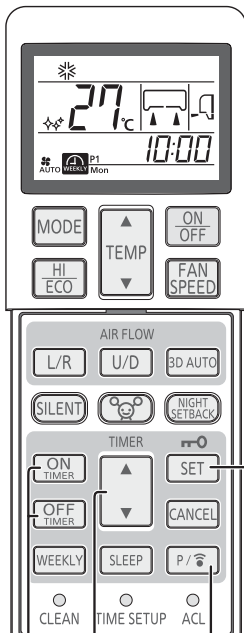

6
2,4
1
3,5

Nach dem Einstellen des aktuellen Wochentags und der Zeit einstellen.

1

Drücken Sie die PROGRAM-Taste.

und aktueller Wochentag blinken.

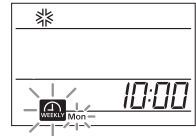

2

Die Taste „▲ oder ▼ (TIMER)“ drücken.

Wählen Sie einen Wochentag aus, der reserviert werden soll. Jedes Mal, wenn der Schalter gedrückt wird, ▲ wird die Anzeige in folgender Reihenfolge weitergeschaltet.

→ Mon → Tue → Wed → ... → Sun → Anzeige aller Wochentage

Jedes Mal, wenn der Schalter gedrückt wird, ▼ wird die Anzeige in folgender Reihenfolge weitergeschaltet.

→ Mon → Anzeige aller Wochentage → Sun → Sat → ... → Tue

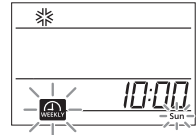

3

Drücken Sie die SET-Taste.

Der Wochentag ist festgelegt und die Programmnummer blinkt.

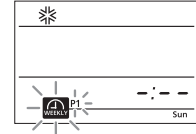

4

Die Taste „▲ oder ▼ (TIMER)“ drücken.

Wählen Sie eine Programmnummer aus. Jedes Mal, wenn der Schalter gedrückt wird, ▲ wird die Anzeige in folgender Reihenfolge weitergeschaltet.

→ P1 → P2 → P3 → P4

Jedes Mal, wenn der Schalter gedrückt wird, ▼ wird die Anzeige in folgender Reihenfolge weitergeschaltet.

→ P1 → P4 → P3 → P2

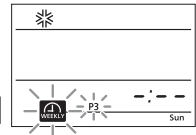

5

Drücken Sie die SET-Taste.

Wenn keine eingestellten Werte (ON-TIMER oder OFF-TIMER) verfügbar sind, blinken sowohl der **ON** als auch der **OFF** Timer.

Wenn eingestellte Werte (ON-TIMER oder OFF-TIMER) verfügbar sind, leuchtet entweder **ON** oder **OFF**.

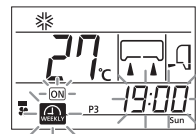
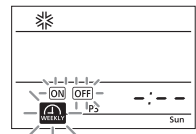

6

Drücken Sie die ON-TIMER- oder OFF-TIMER-Taste.

Der ON-TIMER oder OFF-TIMER ist festgelegt und die Zeitanzeige blinkt.

ON-TIMER ist ausgewählt

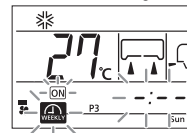

OFF-TIMER ist ausgewählt

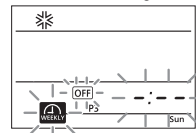

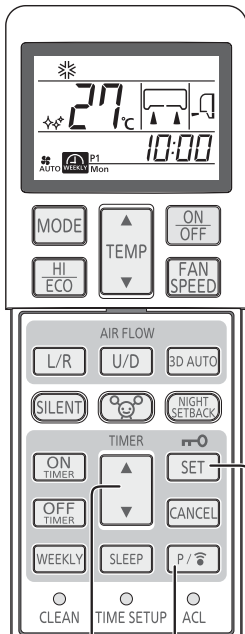

7
10
8,9,10

7

Die Taste „▲ oder ▼ (TIMER)“ drücken.

Stellen Sie eine Zeit ein.

Jedes Mal, wenn der Schalter gedrückt wird, ▲ wird die Anzeige in folgender Reihenfolge weitergeschaltet.

→0:00 →0:10 →0:20 →... →1:00 →1:10 → (Einheiten von zehn Minuten)

Jedes Mal, wenn der Schalter gedrückt wird, ▼ wird die Anzeige in folgender Reihenfolge weitergeschaltet.

→0:00 →23:50 →23:40 →... →23:00 →22:50 → (Einheiten von zehn Minuten)

Wenn ON-TIMER ausgewählt ist, gehen Sie zu Schritt 8.
Wenn OFF-TIMER ausgewählt ist, gehen Sie zu Schritt 9.



8

Stellen Sie erforderliche Betriebswerte ein.

Wenn ON-TIMER ausgewählt ist, können Betriebsart, Lüftungsgeschwindigkeit und Luftströmungsrichtung geändert und der ECONOMY-, SILENT- oder NIGHT SETBACK-Betrieb eingestellt werden.

9

Drücken Sie die SET-Taste.

Die Zeit ist festgelegt und und blinken.

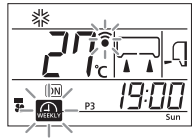

10

Drücken Sie die PROGRAM-Taste oder die SET-Taste.

Wenn die PROGRAM-Taste gedrückt wird, wird die Einstellung an die Klimaanlage gesendet. Da es die Übermittlung 3 Sekunden dauert, richten Sie die Fernbedienung während dieser Zeit auf den Fernbedienungssignalempfänger der Inneneinheit.

Wenn die Einstellung empfangen wird, ertönt ein Summertone (pip, pip, pip).

Wenn die SET-Taste gedrückt wird, werden die Einstellungen ab Schritt 2 fortgesetzt.

Einstellmodus <Kollektive Einstellung>

- Stellen Sie dieselben Betriebswerte auf dieselbe Programmnummer von allen Wochentagen. Wählen Sie im obigen Schritt 2 „alle Wochentage“ aus. Wenn die individuell eingestellten Werte in derselben Programmnummer vorkommen, werden die Werte überschrieben.

ANMERKUNG

Wenn im Einstellmodus 60 Sekunden lang kein Vorgang ausgeführt wird, werden die bis dahin durchgeführten Einstellungsänderungen ungültig und der Einstellmodus wird geschlossen. Anschließend blinken und alle Programmnummern (P1, P2, P3 und P4) 10 Sekunden lang.

Am Ende des Einstellmodus richten Sie die Fernbedienung auf die Klimaanlage und drücken Sie die PROGRAM-Taste. Kontrollieren Sie in diesem Fall, dass die Klimaanlage drei Mal einen Empfangssumerton abgibt (pip, pip, pip). Wenn kein Summertone ertönt, stellen Sie den Modus wieder auf Einstellmodus, indem Sie die PROGRAM-Taste drücken und kontrollieren Sie, ob ein Summertone ertönt.

Wie Sie die Einstellung <Individuelle Einstellung> aufheben

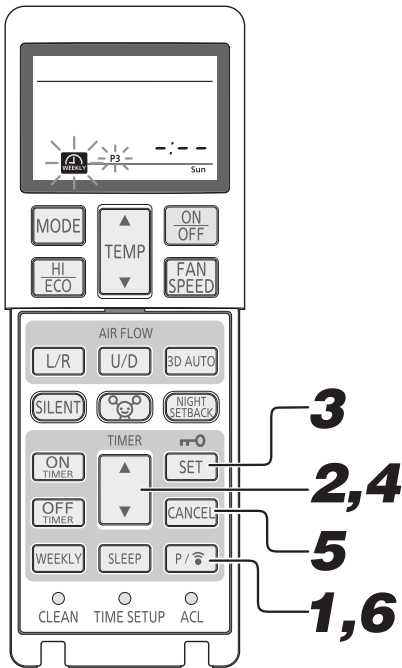

1 Drücken Sie die PROGRAM-Taste.

und aktueller Wochentag blinken.

2 Die Taste „▲ oder ▼ (TIMER)“ drücken.

Wählen Sie einen Wochentag aus, der gelöscht werden soll.

3 Drücken Sie die SET-Taste.

Der Wochentag ist festgelegt und die Programmnummer blinkt.

4 Die Taste „▲ oder ▼ (TIMER)“ drücken.

Wählen Sie eine Programmnummer aus, die gelöscht werden soll. Drücken Sie während des Löschvorgangs nicht die SET-Taste. Wie die SET-Taste gedrückt wird, wird der Modus auf Einstellmodus umgestellt.

5 Drücken Sie die CANCEL-Taste.

Die Einstellungswerte des ON- oder OFF-TIMER werden gelöscht und - : - - wird auf dem Zeitanzeigefeld angezeigt.

6 Drücken Sie die PROGRAM-Taste.

Wenn die PROGRAM-Taste gedrückt wird, wird die Einstellung an die Klimaanlage gesendet. Wenn die Einstellung empfangen wird, ertönt ein Summerton (pip, pip, pip). Die Einstellungswerte aller Programme werden gelöscht. Führen Sie den oben beschriebenen Vorgang aus, um alle Programme zu löschen.

Wie Sie die Einstellung <Kollektive Einstellung> aufheben

- Wenn dieselben Betriebswerte in derselben Programmnummer von allen Wochentagen vorkommen, ist kollektives Löschen möglich. Wählen Sie im obigen Schritt 2 „alle Wochentage“ aus. Der Vorgang von Schritt 3 ist derselbe wie der oben beschriebene. Falls die Betriebswerte nach der kollektiven Einstellung beschrieben auf Seite 78 durch individuelle Einstellung geändert oder gelöscht wurden und so zu Abweichungen der Einstellungswerte unter den Wochentagen geführt haben, ist kollektives Löschen nicht möglich.

Bestätigungsmodus

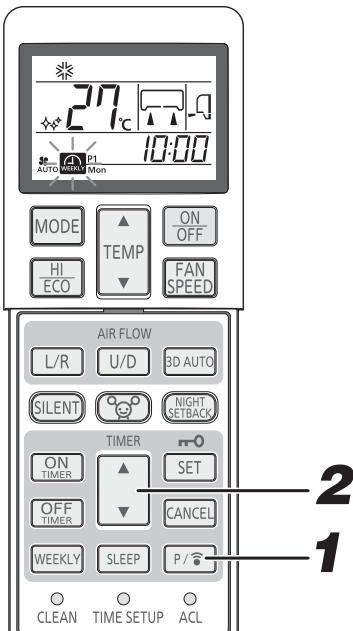

Die WOCHEN-TIMER-Einstellungen können bestätigt werden.

1 Drücken Sie die PROGRAM-Taste 3 Sekunden oder länger.

blinkt und die Einstellungen leuchten.

2 Die Taste „▲ oder ▼ (TIMER)“ drücken.

Wählen Sie einen Wochentag und eine Programmnummer aus, die bestätigt werden sollen.

Die Anzeige beginnt ab dem aktuellen Wochentag. Für das Programm ohne Einstellung wird - : - - angezeigt. Wenn im Bestätigungsmodus die PROGRAM-Taste gedrückt wird, wird ein Einstellmodus eingestellt.

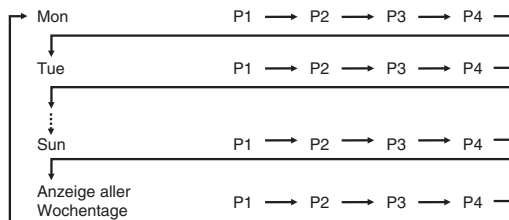

Freigabeverfahren

Der Bestätigungsmodus kann durch das Drücken der ON/OFF-, CANCEL- oder SET-Taste beendet werden.

ANMERKUNG

Wenn im Bestätigungsmodus 60 Sekunden lang kein Vorgang ausgeführt wird, wird der Bestätigungsmodus beendet.

HIGH POWER/ECONOMY-Betrieb

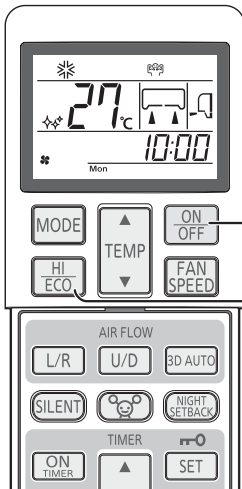

Falls die Klimaanlage nicht funktioniert, richten Sie die Fernbedienung auf die Klimaanlage und

1

Drücken Sie das ON/OFF-Taste.

2

Drücken Sie das HI /ECO -Taste.

Wenn die Betriebsart AUTO, COOL oder HEAT ist

Jedes Mal, wenn der HI /ECO-Schalter gedrückt wird, wird die Anzeige in folgender Reihenfolge weitergeschaltet:



Bei DRY- oder ON-TIMER- + OFF-TIMER-Betrieb

Jedes Mal, wenn der HI /ECO-Schalter gedrückt wird, wird die Anzeige in folgender Reihenfolge weitergeschaltet:

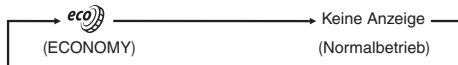

HIGH POWER-Betrieb

Drücken der Taste HI /ECO intensiviert die Betriebsleistung und initiiert 15 Minuten lang einen starken Kühl- oder Heißbetrieb. Die Fernbedienung zeigt an und die Gebläsegeschwindigkeit erlischt.

ANMERKUNG

Während dem HIGH POWER-Betrieb wird die Raumtemperatur nicht kontrolliert. Wenn dadurch übermäßiges Kühlen oder Heizen verursacht wird, drücken Sie die Taste HI /ECO erneut, um den HIGH POWER-Betrieb abzubrechen.

Der HIGH POWER-Betrieb ist während des DRY- und ON-TIMER- + OFF-TIMER-Betriebs nicht verfügbar.

Wenn der HIGH POWER-Betrieb nach der Einstellung des ON-TIMER-Betriebs eingestellt wird, wird der HIGH POWER-Betrieb ab der eingestellten Zeit beginnen.

Funktioniert nicht bei ausgeschalteter Klimaanlage.

Nach dem HIGH POWER-Betrieb ist eventuell das Geräusch von fließendem Kühlmittel zu hören.

Wenn die folgenden Betriebsarten eingestellt sind, wird der HIGH POWER-Betrieb abgebrochen.

- ① Wenn die HI /ECO-Taste erneut gedrückt wird.
- ② Wenn die Betriebsart geändert wird.
- ③ Wenn seit Start des HIGH POWER-Betriebs 15 Minuten vergangen sind.
- ④ Wenn die 3D AUTO-Taste gedrückt wird.
- ⑤ Wenn die SILENT-Taste gedrückt wird.
- ⑥ Wenn die NIGHT SETBACK-Taste gedrückt wird.

ECONOMY-Betrieb

Das Drücken der Taste HI /ECO betreibt das Gerät im Sparbetrieb, um ein übermäßiges Kühlen oder Heizen zu vermeiden. Das Gerät arbeitet um 1,5°C höher als die eingestellte Temperatur während des Kühlens und um 2,5°C niedriger während dem Heizen. Die Fernbedienung zeigt an und die Anzeige FAN SPEED erlischt.

ANMERKUNG

Das Gerät wechselt in den ECONOMY-Betrieb, wenn das Klimagerät das nächste Mal in folgenden Fällen läuft:

- ① Wenn das Klimagerät während des ECONOMY-Betriebs durch die ON/OFF Taste angehalten wird.
- ② Wenn das Klimagerät im SLEEP- oder AUSSCHALT-TIMER-Betrieb gestoppt wird.
- ③ Wenn der CLEAN- oder ALLERGEN CLEAR-Betrieb endet.

Wenn die folgenden Betriebsarten durchgeführt werden, wird der ECONOMY-Betrieb abgebrochen.

- ① Wenn die HI/ECO-Taste erneut gedrückt wird.
 - ② Wenn die Betriebsart von DRY-Betrieb (Trocknen) zu FAN-Betrieb (Lüfter) geändert wird.
 - ③ Wenn die NIGHT SETBACK-Taste gedrückt wird.
- Funktioniert nicht bei ausgeschalteter Klimaanlage.

NIGHT SETBACK-Betrieb

- Bei Abwesenheit, in der Nacht und wenn der Raum unbeaufsichtigt ist, kann in der kalten Jahreszeit die Raumtemperatur auf einer angenehmen Höhe gehalten werden. Die Klimaanlage hält die Raumtemperatur konstant auf etwa 10 °C.

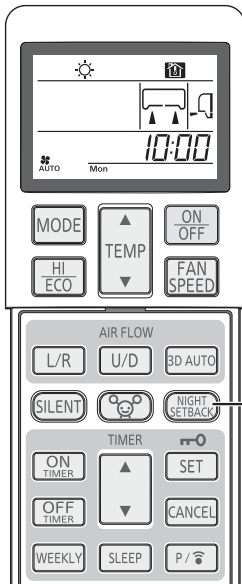

1 Drücken Sie das NIGHT SETBACK-Taste.

Jedes Mal, wenn der NIGHT SETBACK-Schalter gedrückt wird, wird die Anzeige in folgender Reihenfolge weitergeschaltet:

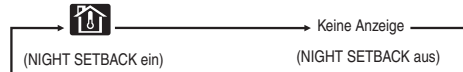

Freigabeverfahren

Drücken Sie die NIGHT SETBACK- oder MODE-Taste, um die NIGHT SETBACK-Anzeige auszuschalten.

ANMERKUNG

Während des NIGHT SETBACK-Betriebs, hält die Klimaanlage die eingestellte Temperatur auf etwa 10 °C.

Während des NIGHT SETBACK-Betriebs können keine Temperatureinstellungen vorgenommen werden.

Da die Raumtemperatur sich stark ändern kann, wird empfohlen dies zu nutzen, wenn sich niemand in dem Raum befindet.

Während des NIGHT SETBACK-Betriebs kann keiner der HIGH POWER- und ECONOMY-Betriebe eingestellt werden.

Wenn der NIGHT SETBACK-Betrieb aufgehoben wird, indem Sie die NIGHT SETBACK-Taste drücken, wird die Betriebsart auf den Betrieb unmittelbar vor dem NIGHT SETBACK-Betrieb zurückgesetzt.

SILENT-Betrieb

- Wenn der SILENT-Betrieb eingestellt ist, wird die Klimaanlage auf geringerem Geräuschpegel betrieben, da Geräusche der Außeneinheit reduziert werden.

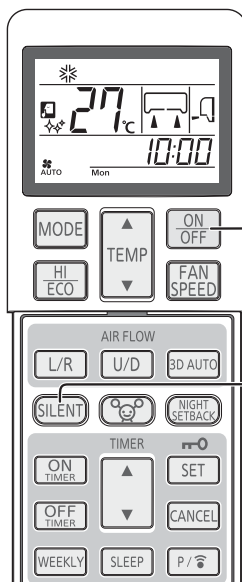

Falls die Klimaanlage nicht funktioniert, richten Sie die Fernbedienung auf die Klimaanlage und

1 Drücken Sie das ON/OFF-Taste.

2 Drücken Sie das SILENT-Taste.

Bei AUTO-, COOL-, HEAT- oder NIGHT SETBACK-Betrieb

Jedes Mal, wenn der SILENT-Schalter gedrückt wird, wird die Anzeige in folgender Reihenfolge weitergeschaltet:

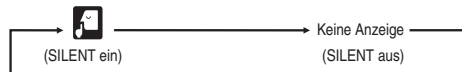

Freigabeverfahren

Drücken Sie die SILENT-Taste, um die SILENT-Anzeige auszuschalten.

ANMERKUNG

Während des SILENT-Betriebs lassen die maximalen Kühl- und Heizungsleistungen nach.

Der SILENT-Betrieb arbeitet nicht beim DRY- und FAN-Betrieb. Das Gerät wechselt in den SILENT-Betrieb, wenn die Klimaanlage das nächste Mal in folgenden Fällen läuft.

① Wenn die Klimaanlage während des SILENT-Betriebs durch die ON/OFF-Taste angehalten wird.

② Wenn die Klimaanlage während des SILENT-Betriebs im SLEEP- oder OFF-TIMER-Betrieb gestoppt wird.

③ Wenn der CLEAN- oder ALLERGEN CLEAR-Betrieb endet.

Funktioniert nicht bei ausgeschalteter Klimaanlage.

Der Geräuschpegel der Außeneinheit könnte abhängig von der Voraussetzung nicht reduziert werden.

Bei einem SCM-Multisystem ist die SILENT-Kontrollfunktion ungültig.

SELF CLEAN-Betrieb

- Der CLEAN-Betrieb sollte nach dem AUTO-, COOL- und DRY-Betrieb ausgeführt werden, um die Feuchtigkeit aus dem Inneren des Innengeräts zu entfernen und das Wachstum von Schimmel und Bakterien zu kontrollieren.

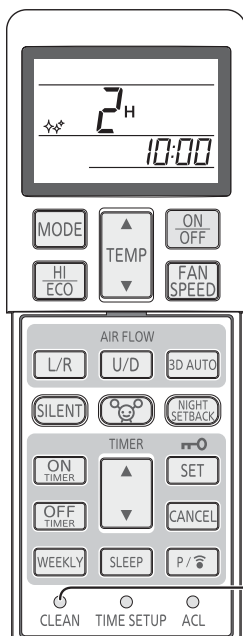

1

Um den CLEAN-Betrieb zu aktivieren, drücken Sie das CLEAN-Schalter mithilfe einer Kugelschreiberspitze.

Jedes Mal, wenn der CLEAN-Schalter gedrückt wird, wird die Anzeige in folgender Reihenfolge weitergeschaltet:

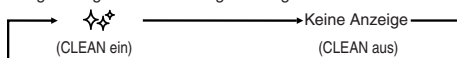

ANMERKUNG

Nach zwei Stunden schaltet sich die Klimaanlage automatisch aus. Um die Klimaanlage sofort auszuschalten, drücken Sie die Taste ON/OFF. Der CLEAN-Betrieb wird nicht durchgeführt, nachdem HEAT und FAN, OFF-TIMER, SLEEP und ALLERGEN CLEAR-Vorgänge beendet wurden.

Der Lüfter des Innengeräts läuft im CLEAN-Betrieb ungefähr zwei Stunden.

Das RUN-Licht leuchtet beim CLEAN-Betrieb auf.

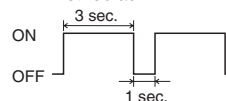

Durch Drücken der SLEEP-, ALLERGEN CLEAR- oder NIGHT SETBACK-Taste beim CLEAN-Betrieb wird der CLEAN-Betrieb aufgehoben und das Gerät schaltet dann selber auf SLEEP-, ALLERGEN CLEAR- oder NIGHT SETBACK-Betrieb um.

Dies ist nicht eine Funktion zum Entfernen von Schimmel, Keimen oder Schmutzresten, die am Gerät anhaften.

Automatischer Autowiederaufnahmefunktion

Was ist ein automatischer Neustart?

Die Neustartfunktion bei Stromausfall ist eine Funktion, die den Betriebszustand des Klimageräts unmittelbar vor dem Ausschalten durch einen Stromausfall aufzeichnet, und dann nach der Wiederherstellung der Stromzufuhr den Betrieb automatisch genau an diesem Punkt wieder aufnimmt.

Die nachstehenden Einstellungen werden annulliert:

- ① Timereinstellungen
- ② HIGH POWER-Betrieb

ANMERKUNG

Diese Funktion ist von Werk aus aktiviert. Wenden Sie sich an Ihren Fachhandler, wenn diese Funktion ausgeschaltet werden muß. Tritt ein Stromausfall auf, werden die Timer-Einstellungen gelöscht. Stellen Sie dann den Timer neu ein.

Tipps für den effektiven Betrieb

- Beachten Sie das Folgende, damit Ihr Gerät möglichst wirtschaftlich und vorteilhaft funktioniert.

<p>Einstellung der üblichen Raumtemperatur.</p> <p>Außergewöhnlich hohe oder niedrige Temperaturen sind nicht gut für Ihre Gesundheit und stellen eine Energieverschwendung dar.</p>	<p>Filter regelmäßig reinigen.</p> <p>Verstopfte Filter behindern die Luftströmung und bewirken einen ungünstigen Betrieb.</p>	<p>Direkte Sonneneinstrahlung und Zugluft vermeiden.</p> <p>Vorhänge oder Fensterläden gegen direkte Sonneneinstrahlung während des Kühlbetriebs. Fenster und Türen geschlossen halten, ausgenommen beim Lüften.</p>
<p>Luftströmungsrichtung sorgfältig einstellen.</p> <p>Luftströmung auf/ab sowie rechts/links so einstellen, daß eine gleichmäßige Raumtemperatur erzielt wird.</p>	<p>Betrieb des Gerätes nur zu entsprechenden Zeiten.</p> <p>Den TIMER auf angemessene Weise einstellen.</p>	<p>Entfernen Sie beim Kühlen vorhandene Wärmequellen.</p> <p>Andere Wärmequellen nach Möglichkeit aus dem Raum entfernen.</p>

Installationsort-Einstellung

■ Stellen Sie unter Beachtung des Installationsorts des Geräts den linken/rechten Luftstrombereich zur Maximierung der Klimatisierung ein.

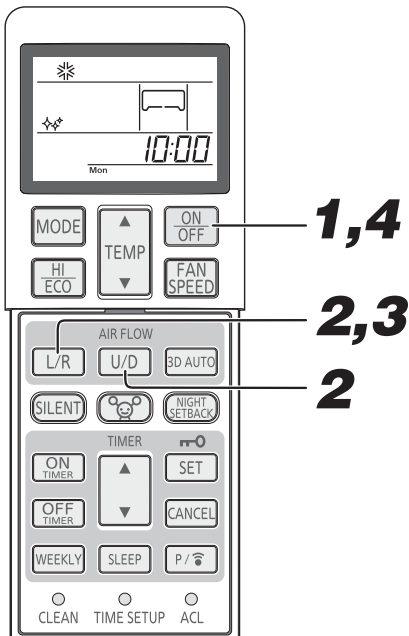

1 Wenn das Klimagerät läuft, drücken Sie die ON/OFF-Taste zum Stoppen.

Die Installationsort-Einstellung kann nicht bei laufendem Gerät vorgenommen werden.

2 Drücken Sie die Taste AIR FLOW U/D (UP/DOWN) und die Taste AIRFLOW L/R (LEFT/RIGHT) gleichzeitig 5 Sekunden lang oder länger.

Die Installationsort-Anzeige leuchtet auf.

3 Einstellung des Installationsorts für die Klimaanlage.

Drücken Sie die Taste AIRFLOW L/R (LEFT/RIGHT) und stellen Sie den gewünschten Ort ein. Jedes Mal, wenn die AIR FLOW L/R (LEFT/RIGHT)-Taste gedrückt wird, wird die Anzeige in folgender Reihenfolge weitergeschaltet:

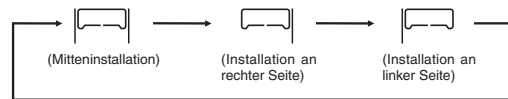

4 Drücken Sie die ON/OFF-Taste.

Drücken Sie sie innerhalb von 60 Sek.!

Der Installationsort des Klimageräts ist eingestellt. Innerhalb von 60 Sekunden nach der Installationsort-Einstellung drücken (während die Installationsort-Einstellanzeige leuchtet).

Klimagerät-Installationsort und Luftstrombereich

Die untenstehende Zeichnung zeigt die Luftstrombereiche entsprechend dem Installationsort des Klimageräts an. Beachten Sie das Layout des Raums und stellen Sie den Luftstrombereich zur Maximierung der Klimatisierungswirkung ein.

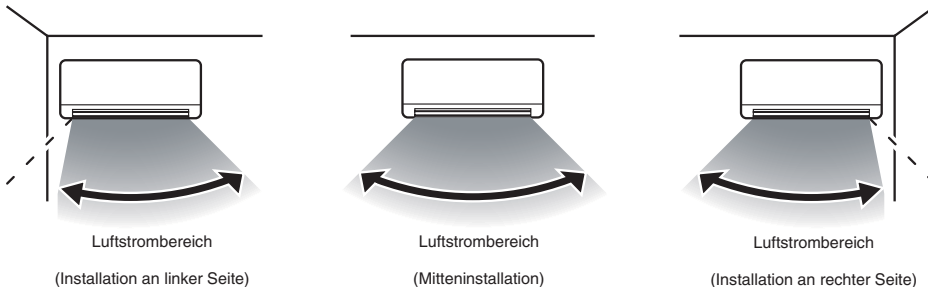

ANMERKUNG

Sobald die Einstellung des Installationsorts konfiguriert ist, ist die Einstellung des Installationsorts in der Klimaanlage gespeichert, selbst wenn die Stromzufuhr getrennt ist. Um die Einstellung des Installationsorts zu ändern, stellen Sie den Ort erneut mit der Fernbedienung ein.

Während des Betriebs kann kein Installationsort eingestellt werden.

Wenn die Klimaanlage an einem Ort innerhalb 50 cm von der Wand installiert ist, wird empfohlen, den Ort auf „Installation an rechter Seite“ oder „Installation an linken Seite“ zu ändern.

Wartung

Vor der Wartung

Trennen Sie die Stromzufuhr.



Verspritzen Sie keine Flüssigkeiten.

Gefahr von elektrischem Schlag.

Gerät mit einem weichen, trockenen Tuch reinigen.



Berühren Sie die Aluminiumlamellen am Wärmetauscher nicht. Sie sollten fest auf einer Stufenleiter oder auf einem stabilen Gegenstand stehen, wenn Sie die Einlaßklappe und den Filter entfernen.

Folgendes nicht verwenden:

Heißes Wasser (40°C oder mehr). Hierdurch kann das Gerät deformiert oder gebleicht werden.
Petroleum, Farbverdünner, Benzin oder Reinigungsmittel, usw. Hierdurch kann das Gerät deformiert oder zerkratzt werden.

Während der Betriebsaison

Luftfilter reinigen

Standardzwischenraum einmal in zwei Wochen

1 Luftfilter herausnehmen

Heben Sie die Luftereinlassabdeckung nach vorne ab. Halten Sie Knöpfe an beiden Seiten leicht fest und etwas anheben, um die Abdeckung nach vorne hochzuheben.

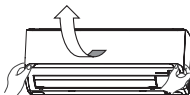

2 Reinigung

Bei stark verschmutztem Filter Reinigung mit etwa 30°C warmem Wasser, danach gut abtrocknen.

ACHTUNG

Filter nicht in kochendem Wasser reinigen. Nicht über offener Flamme trocknen. Behutsam herausnehmen.



3 Wiedereinsetzen des Luftfilters

Den Filter auf beiden Seiten leicht festhalten und fest einsetzen.

Bei Betrieb mit entferntem Luftfilter verstaubt das Innere des Gerätes und kann Beschädigungen verursachen.

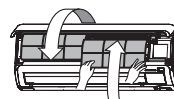

Reinigung des Gerätes

Das Gerät mit einem weichen, trockenen Tuch oder einem Staubsauger reinigen. Bei stark verschmutztem Gerät kann man auch eine warme Reinigungslösung verwenden.

Reinigen der Luftereinlassklappe

Entfernen, Installation der Luftereinlassklappe. Die Klappe kann mit Wasser abgewaschen werden. Nach dem Abwaschen die Feuchtigkeit von der Klappe wischen und es an einem vor direkten Sonnenlicht geschützten Ort trocknen lassen.

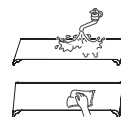

Bringen Sie die Abdeckung in umgekehrter Reihenfolge wieder an

Öffnen

Die Finger an den seitlichen Einbuchtungen einhaken und die Abdeckung um etwa 60 Grad nach vorne aufklappen.

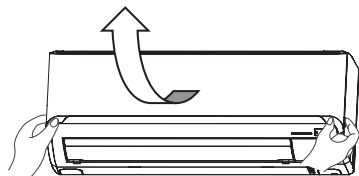

Schließen

Beide Seiten gleichmäßig andrücken und dann leicht gegen die Klappenmitte drücken.

Abnehmen und Einsetzen der Luftereinlassklappe

Herausnehmen

Zur Reinigung oder für andere Zwecke wird die Luftereinlassklappe um 80 Grad aufgeklappt und dann nach vorne herausgezogen.

Installation

Sichern Sie die Oberkante der Luftereinlassplatte durch leichtes Einrücken, und schließen Sie die Platte.

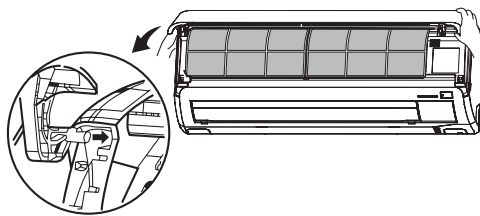
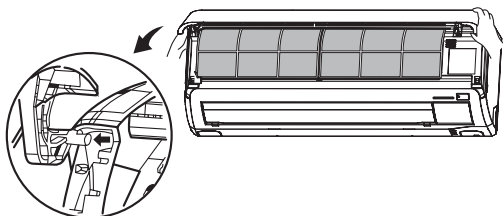

ANMERKUNG

Bei Betrieb mit einem stark verschmutzten Luftfilter verstärkt sich das Betriebsgeräusch und wird mehr Strom verbraucht. Luftfilter daher regelmäßig reinigen.

Bei Ende der Saison**1 Führen Sie den Lüfterbetrieb 2 bis 3 Stunden lang durch.**

Das Innere des Gerätes trocknen.

2 Schalten Sie das Gerät ab und trennen Sie es von der Stromversorgung.

Das Gerät verbraucht im Ruhezustand etwa 4 Watt. Die Stromzufuhr zu unterbrechen spart Energie und Kosten.

3 Filter reinigen und erneut einsetzen.**4 Innen- und Außengerät reinigen.****5 Batterien aus der Fernbedienung entfernen.****Bei Saisonbeginn****1 Stellen Sie sicher, dass die Verkabelung für die Erdung nicht beschädigt oder durchtrennt ist.****2 Prüfen Sie das Gestell der Außeneinheit auf Korrosion oder Rost.****3 Stellen Sie sicher, dass keine Hindernisse den Luftfluss rund um den Lufteinlass und Auslassöffnungen der Innen- und Außeneinheiten behindern.****4 Sauberkeit der Luftfilter überprüfen.****5 Schalten Sie den Strom ein.****6 Batterien in die Fernbedienung einsetzen.****Installieren, Kontrollieren und Ersetzen des Luftreinigungsfilters**

1. Öffnen Sie die Lufteinlaßklappe und nehmen Sie die Luftfilter heraus.  Seite 84

2. Entfernen Sie die Filterhalter mit in den Haltern eingesetztem Luftreinigungsfilter aus dem Klimagerät.

3. Nehmen Sie den Allergenfilter (hell orange) aus der Filterhalterung und überprüfen Sie den Filter. Verwenden Sie einen Staubsauger, um Staub oder Schmutz vom Allergenfilter zu entfernen. Tauschen Sie den Allergenfilter aus, wenn er nicht gereinigt werden kann oder wenn er ungefähr 1 Jahr lang verwendet wurde. (Der Allergenfilter sollte ungefähr nach 1 Jahr Gebrauch ausgetauscht werden. Die tatsächliche Zeit bis zum Austauschen kann jedoch je nach den Bedingungen variieren, in denen der Filter eingesetzt wird.)

Nehmen Sie den fotokatalytischer, waschbarer Geruchsneutralisationsfilter (orange) aus der Filterhalterung und überprüfen Sie den Filter. Entfernen Sie regelmäßig Staub und Schmutz vom fotokatalytischer, waschbarer Geruchsneutralisationsfilter. Wenn der fotokatalytischer, waschbarer Geruchsneutralisationsfilter besonders schmutzig ist, kann er mit Wasser ausgewaschen werden. Der Filter ist jedoch zerbrechlich, achten Sie deshalb darauf, ihn bei Auswaschen in der Filterhalterung zu lassen, damit er nicht beschädigt wird. Nach dem Auswaschen des Filters, legen Sie ihn in die Sonne zum Trocknen. Wenn Sie den Filter in die Sonne legen, wird der deodorisierende Effekt erneuert.

(Werfen Sie die Filterhalterungen nicht weg. Diese sind wiederverwendbar.)

4. Setzen Sie den Luftreinigungsfilter in die Filterhalter, und setzen Sie dann die Filterhalter in das Klimagerät.

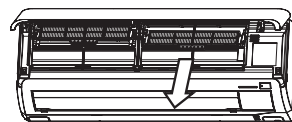

Filterhalterung

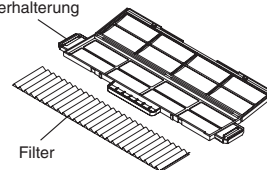

Filter

ANMERKUNG

Der Allergenfilter und der fotokatalytischer, waschbarer Geruchsneutralisationsfilter können entweder links oder rechts in der Klimaanlage eingebaut werden. Bringen Sie den Allergenfilter mit der hellorangenen Seite nach vorne an.

5. Bauen Sie die Luftfilter ein und schließen Sie die Lufteinlaßklappe.  Seite 84

⚠ ACHTUNG

Sie können sich am Wärmeaustauscher Ihre Finger verletzen.

Zum Ersetzen des Luftreinigungsfilters wenden Sie sich an Ihren Händler.

Element	Funktion	Farbe
Allergenfilter	Die Leistung der Enzyme wird verwendet, um allergieauslösende Allergene zu beseitigen, die sich am Allergenfilter ansammeln.	Hellorange
Fotokatalytischer, waschbarer Geruchsneutralisationsfilter	Geruchsquellen auf dem Filter werden aufgebrochen, was zu einem deodorisierendem Effekt führt.	Orange

Richtige Installation

Angemessene Installation

Entfernen Sie alle Hindernisse vor der Inneneinheit, die eine einwandfreie Ventilation und Funktionalität beeinflussen könnten. Installieren Sie das Gerät nicht an folgenden Plätzen:

Wo die Gefahr von austretendem und brennbarem Gas vorhanden ist.

Wo erhebliche Ölspritzer auftreten.

Eine Stelle, wo korrosives Gas gewonnen wird (Mineralquellen usw.) oder wo die Anlage salzhaltigen Seebrisen ausgesetzt ist (Küste usw.) Wenden Sie sich an Ihren Lieferanten.

Das Klimagerät und die Fernbedienung muss mindestens einen Meter vom Fernsehgerät oder Radio entfernt sein.

Leiten Sie das Entfeuchtungswasser vom Innengerät zu einer gutem Abflußstelle.

Achten Sie auf das Betriebsgeräusch!

- Bei Installation des Gerätes darauf achten, daß die Stelle das Gewicht des Gerätes gut tragen kann und das Betriebsgeräusch nicht durch Schwingung der Anlage verstärkt wird. Falls im Gebäude Vibrationen übertragen werden, befestigen Sie das Gerät mithilfe von Schwingungsdämpfern zwischen dem Gerät und den Halterungen.
- Wählen Sie eine Stelle, an der die Kalt- und Warmluft und Betriebsgeräusche der Innen- und Außeneinheit, der Nachbarschaft keine Unannehmlichkeiten bereiten.
- Vermeiden Sie alle Behinderungen nahe dem Luftein- und -auslaß der Außenanlage. Hierdurch kann Fehlfunktion und Verstärkung des Betriebsgeräusches verursacht werden.
- Bei irgendwelchen ungewöhnlichen Geräuschen während des Betriebes Ihren Lieferanten benachrichtigen.

Inspektion und Wartung

Je nach Betriebsumgebung kann das Innere des Klimagerätes nach ein paar Jahren im Einsatz verschmutzt sein. Das reduziert die Leistung. Zusätzlich zur normalen Reinigung empfehlen wir Inspektion und Wartung. (Das kann dazu führen, dass Ihr Klimagerät länger und zuverlässiger arbeiten wird.)

- Erkundigen Sie sich bei Ihrem Lieferanten nach einem Inspektions- und Wartungsvertrag.
- Wir empfehlen eine Inspektion und Wartung außerhalb der Saison.
- Wenn die Versorgungsleitung des Gerätes beschädigt ist, darf diese nur von einer vom Hersteller ausgestatteten Instandsetzungs-firma ausgetauscht werden, da zu diesem Zweck spezielle Werkzeuge erforderlich sind.

Fehlersuche

Vor einem Service-Anruf folgende Kontrollen ausführen.

Das Klimagerät funktioniert überhaupt nicht.

Ist der Strom angeschaltet?



Steht der TIMER in „ON“ Position?



Ist der Strom abgeschaltet oder eine Sicherung kaputt?



Wenn das Klimagerät nach Überprüfung der links genannten Punkte nicht einwandfrei funktioniert, oder wenn Sie nach dem Durchlesen von Seite 87 irgendwelche Zweifel haben, oder wenn sich etwas von dem ereignet, was auf Seite 88 beschrieben ist, sollten Sie den Strom abschalten und Ihren Lieferanten benachrichtigen.

Ungenügende Kühl- oder Heizleistung

Haben Sie den Thermostat auf die angemessene Temperatur gestellt?

angemessene Temperatur



Ist das Luftfilter sauber (nicht verstopft)?

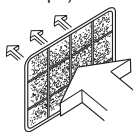

Haben Sie irgendwelche Türen oder Fenster geöffnet?

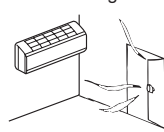

Ungenügende Kühlleistung

Bekommt der Raum direkte Sonneneinstrahlung?

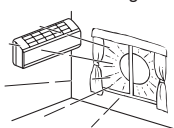

Ist eine andere Wärmequelle im Raum?

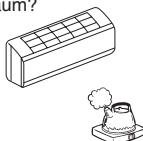



Sind zu viele Personen im Raum?



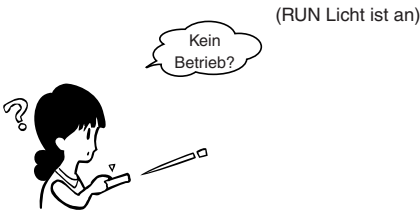

Bei dieser Klimaanlage wird ein alternatives Kältemittel (R410A) verwendet. Wenn Sie den Händler um Reparatur oder Inspektion und Wartung bitten, erklären Sie ihm diesen Umstand.

Hinweis

<p>Das Gerät kann nach dem Anhalten nicht sofort wieder gestartet werden.</p> 	<p>Ein Neustart ist nach dem Anhalten des Betriebs für drei Minuten gesperrt, um das Gerät zu schützen.</p>  <p>Nach dem dreiminütigen Schutz startet der Mikrocomputer wieder automatisch.</p>
<p>Keine Luftausblasung beim Start des Heizbetriebs.</p> <p>RUN Licht blinkt langsam (1.5 sec. ON, 0.5 sec OFF)</p>	<p>Der Luftstrom stoppt zur Vorbeugung gegen das Ausblasen von kühler Luft, während der Raumwärmeaustauscher sich erwärmt. (2-5 Min.) (HOT KEEP-Programm)</p>
<p>5 bis 15 Minuten lang wird keine Luft ausgeblasen oder während dem HEATING-Betrieb wird keine warme Luft ausgeblasen.</p> <p>RUN Licht blinkt langsam (1.5 sec. ON, 0.5 sec OFF)</p>	<p>Bei niedriger Außentemperatur und hoher Luftfeuchtigkeit startet mitunter die Entfrostdung der Anlage automatisch. Etwas abwarten. Während des Entfrostens kann etwas Dampf oder Wasser aus der Außenanlage kommen.</p>
<p>Keine Luftausblasung im DRY-Betrieb.</p> <p>(RUN Licht brennt)</p>	<p>Der Innenventilator stoppt gelegentlich zum Schutz gegen Wiederverdunstung von entfeuchtetem Dunst und zur Energieeinsparung.</p>
<p>Austritt von etwas Dampf beim COOL Betrieb.</p>	<p>Dies kann auftreten, wenn die Raumtemperatur und die Feuchtigkeit sehr hoch sind und verschwindet wieder, sobald die Temperatur und die Luftfeuchtigkeit gesunken sind.</p>
<p>Auftreten von Geruch.</p>	<p>Die während des Betriebs ausgeblasene Luft kann eventuell riechen. Dieser Geruch wird durch Rückstände von Rauch- und Kosmetik in der Inneneinheit verursacht.</p>
<p>Gurgelnde Geräusche.</p> 	<p>Verursacht durch die Kältemittelflüssigkeit im System.</p>
<p>Knackende Geräusche.</p>	<p>Verursacht durch Ausdehnung oder Zusammenziehung im System.</p>
<p>Sie hören ein zischendes oder klickendes Geräusch.</p>	<p>Dies wird durch die Funktion der Kältemittelsteuerventile oder elektrischen Bauteile verursacht.</p>
<p>Nach einem Stromausfall startet das Gerät nicht neu, auch wenn wieder Strom vorhanden ist.</p>	<p>Falls der automatische Neustart nicht aktiviert ist, wird das Gerät nicht automatisch starten. Zur Betriebseinschaltung die Fernbedienung benutzen.</p>
<p>Signale der Fernbedienung werden nicht empfangen.</p>	<p>Ursache des Nichtempfangs der Signale kann sein, daß die Fernbedienung direkter Sonnenstrahlung oder starkem Licht ausgesetzt ist. In diesem Fall die Einwirkung der Sonne oder des starken Lichtes verhindern.</p>
<p>Feuchtigkeitsniederschlag auf dem Luftausblasgrill.</p>	<p>Wenn das Gerät längere Zeit bei hoher Luftfeuchtigkeit arbeitet, kann sich auf dem Ausblasgrill Feuchtigkeit bilden und herabtropfen.</p>
<p>Die Außenanlage gibt ein pfeifendes Geräusch von sich.</p>	<p>Das Geräusch kommt vom Kompressor, dessen Drehzahl gerade ansteigt oder abnimmt.</p>
<p>Das Gebläse stoppt nicht sofort nach dem Stoppen des Betriebs des Geräts.</p>	<p>Innengebläse: Das Gebläse stoppt nicht nach 2 Stunden, wenn der CLEAN-Betrieb eingestellt ist. Außengebläse: Das Gebläse stoppt nicht für etwa 1 Minute, um das Gerät zu schützen.</p>
<p>Das RUN-Licht leuchtet auch nach gestopptem Betrieb weiter.</p>	<p>Das RUN-Licht leuchtet beim CLEAN-Betrieb auf. Das RUN-Licht erlischt beim Ende des CLEAN-Betriebs.</p>
<p>Manchmal ist aus einem abgestellten Gerät ein zischendes Geräusch zu hören.</p>	<p>Dieses Geräusch ertönt, wenn sich ein anderes Einzelgerät der Anlage ausschaltet.</p>

Wenden Sie sich an Ihren Fachhändler

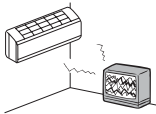
■ In folgenden Situationen sofort den Strom abschalten und den Lieferanten benachrichtigen:

<p>Ständige Betätigung des Schalters oder der Sicherung.</p> 	<p>Das Kabel wird heiß. Die Kabelisolierung ist gebrochen.</p> <p style="text-align: center;">⚠ ACHTUNG ⚠</p> <p>Wenn das Netzkabel beschädigt wird, lassen Sie zur Vermeidung von Unfällen die Installation des neuen Kabels von einem Fachhändler oder Fachtechniker vornehmen.</p>	
<p>Der Fernseher, das Radio oder anderes Gerät wird gestört.</p> 	<p>Ein Schalter funktioniert nicht einwandfrei.</p> 	<p>Ungewöhnliche Geräusche während des Betriebs.</p> 
<p>Sollten Abweichungen auftreten, trennen Sie das Gerät umgehend von der Stromversorgung und schalten Sie es nach drei Minuten wieder ein. Schalten Sie das Gerät mittels der Fernbedienung (ON/OFF) ein und wieder aus und die Abweichung besteht weiterhin.</p>		<p>Die RUN und TIMER Lampen der Anzeigen auf dem Gerät blinken schnell (0,5s ON; 0,5s OFF), aber leuchten nicht permanent.</p>

Zur Mehrfachklimaanlage

Gleichzeitiger Betrieb

- Die Klimaanlage können nicht gleichzeitig in verschiedenen Betriebsarten betrieben werden. Z.B. ist gleichzeitiger Betrieb von COOL des einen Geräts und HEAT des anderen Geräts nicht möglich.
- Bei verschiedenen Bedienungsschritten erhält die zuerst eingeschaltete Klimaanlage den Vorrang, so daß die danach eingeschaltete Klimaanlage auf Gebläsebetrieb schaltet.
- Wenn Sie der später eingeschalteten Klimaanlage den Vorrang geben wollen, müssen Sie entweder die zuerst eingeschaltete Klimaanlage abschalten oder aber die Betriebsart der zuerst eingeschalteten Klimaanlage der Betriebsart der danach eingeschalteten Klimaanlage angleichen.
- Wenn andere Innengeräte in anderen Modi betrieben werden, leuchtet das RUN-Licht auf.



Automatischer Betrieb

- Falls der Schalter der Fernbedienung auf Betriebsart AUTO steht, wählt die Klimaanlage automatisch entweder COOL, DRY oder HEAT, wenn der jeweilige Betrieb durch die Zimmertemperatur aktiviert wird.
- Während gleichzeitigen Betriebs der Klimaanlagegeräte wird eventuell die Betriebsart jedes Geräts je nach der jeweiligen Zimmertemperatur automatisch gewechselt, was dazu führen kann, daß sich die Außenanlage abschaltet. In solchem Fall sollten Sie statt AUTO die Betriebsart COOL oder HEAT wählen. (Gilt nur für den Fall, wo mehrere Klimaanlagegeräte eingesetzt werden.)

Kältemittelaufbereitung (Öl)

Wenn die Innengeräte längere Zeit nicht betrieben werden, kann die Kühl- oder Heizleistung zeitweilig sinken. Das geschieht, um die Aufbereitung des Kältemittels (Öl) in den angehaltenen Innengeräten zu regeln. Gleichzeitig ist möglicherweise das Fließen des Kältemittels aus den angehaltenen Innengeräten zu hören.

Selbstdiagnosefunktion

■ Wir sind ständig bemüht, unseren Kundendienst durch Einbau von Prüfmöglichkeiten zu verbessern, die die jeweilige Fehlerquelle aufzeigen:

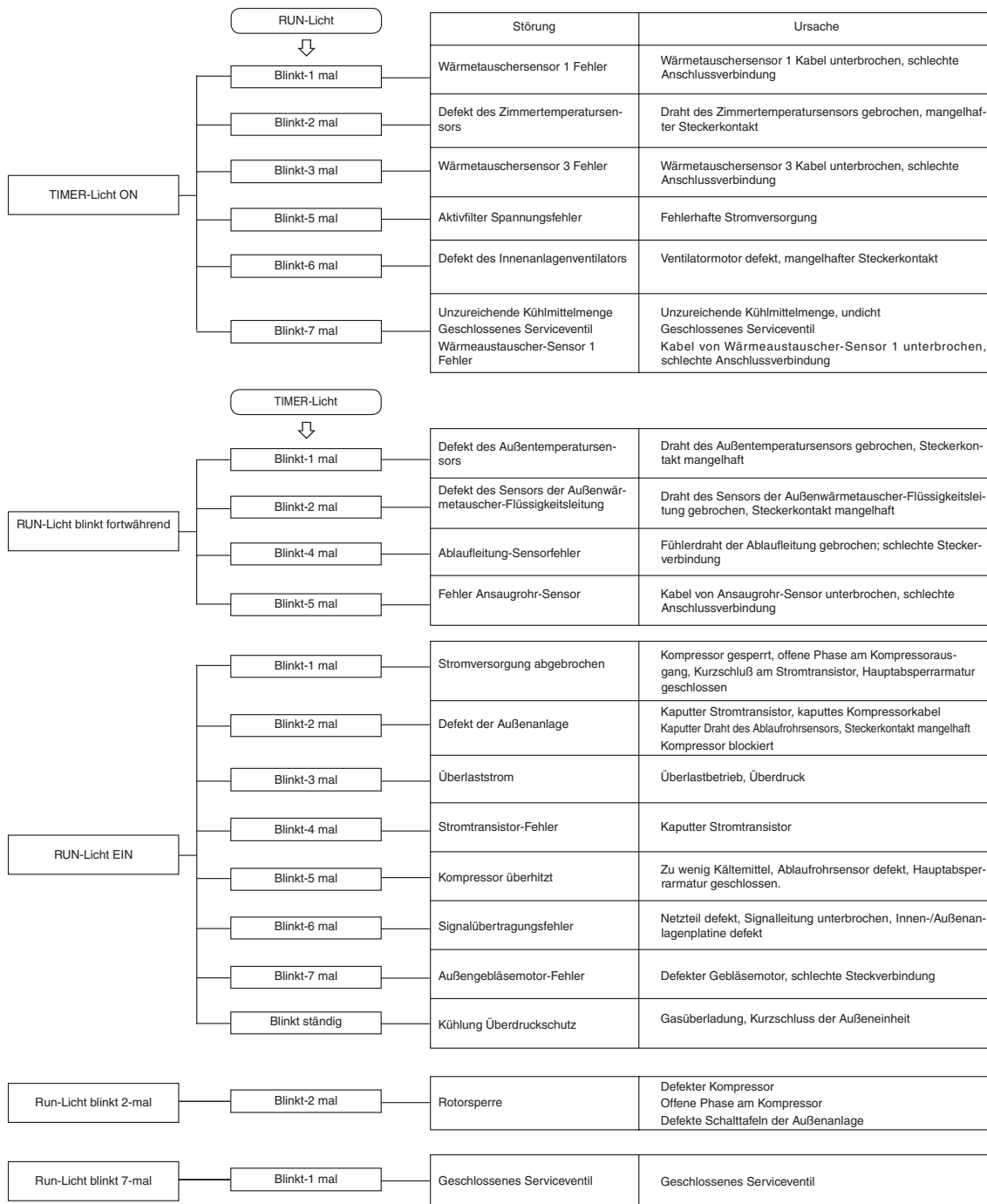

Vi ringraziamo per aver scelto un condizionatore d'aria MITSUBISHI HEAVY INDUSTRIES, LTD. Al fine di ottenere le migliori e più durature prestazioni possibili, leggere e osservare le indicazioni di questo Manuale dell'utente, prima di utilizzare il condizionatore d'aria. Consultare il libretto in caso di incertezze sull'impiego o in caso di eventuali anomalie nel funzionamento.

Questo condizionatore d'aria è destinato ad un uso domestico.

Non diffondere l'R4-10A nell'atmosfera: esso è infatti un gas fluorurato a effetto serra classificato Global Warming Potential (GWP) = 1975 nel Protocollo di Kyoto.

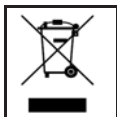

Il condizionatore d'aria può essere contrassegnato da questo simbolo. Ciò indica che i rifiuti di apparecchiature elettriche ed elettroniche (i RAEE di cui alla direttiva 2002/96/CE) devono essere smaltiti separatamente dai rifiuti provenienti dai nuclei domestici. I condizionatori devono essere smaltiti presso uno stabilimento o un'impresa di trattamento autorizzata per eseguire il riutilizzo, riciclaggio e recupero e non devono essere smaltiti nel flusso di rifiuti municipali. Per ulteriori informazioni contattare l'installatore o la autorità locali.



Questo simbolo, stampato sulle batterie fornite con il condizionatore d'aria, è un'informazione destinata all'utilizzatore finale in accordo all'allegato II dell'articolo 20 della direttiva europea 2006/66/CE. Al termine della durata delle batterie le si deve eliminare separatamente dai rifiuti solidi urbani. Se sotto il simbolo sopra riportato appare altresì il simbolo di prodotto chimico significa inoltre che le batterie contengono metallo pesante in una determinata concentrazione, ad esempio Hg: mercurio (0,0005%), Cd: cadmio (0,002%) o Pb: piombo (0,004%). Si raccomanda pertanto di eliminare le batterie nel modo corretto affidandole a un centro di raccolta differenziata locale oppure a un centro di riciclaggio.

Il livello di pressione dell'emissione sonora proveniente da ciascuna unità interna ed esterna è inferiore a 70 dB(A).



ITALIANO

Indice

Misure di sicurezza.....	92	Funzionamento della SLEEP TIMER	103
Nome e funzione dei componenti	94	Funzionamento dello OFF-TIMER.....	103
Funzionamento del telecomando.....	96	Funzionamento dell'ON-TIMER.....	104
Mancata operatività del telecomando	96	Funzionamento di	
Operazione di funzionamento		SLEEP TIMER/ON-TIMER	104
temporaneo.....	96	Funzionamento di	
Installazione di due condizionatori nella stessa		ON-TIMER + OFF-TIMER	105
stanza.....	97	Funzionamento della	
Blocco per bambini.....	97	ALLERGEN CLEAR.....	105
Paragrafo del funzionamento e della		Funzionamento di	
visualizzazione del telecomando	98	TIMER SETTIMANALE	106
Regolazione dell'ora corrente	99	Funzionamento nelle modalità	
Funzionamento della modalità AUTO		HIGH POWER/ECONOMY.....	110
(automatica).....	99	Funzionamento di NIGHT SETBACK.....	111
Regolazione della temperatura durante il funzio-		Funzionamento di SILENT	111
namiento AUTO.....	100	Funzionamento di SELF SCAN	112
FAN SPEED		Funzione di avvio automatico.....	112
(VELOCITÀ DELLA VENTOLA).....	100	Suggerimenti per un'operatività corretta.....	112
Funzionamento della modalità		Impostazione del luogo di installazione	113
FREDDO/CALDO/SECCO/VENTOLA.....	101	Pulizia e manutenzione	114
Regolazione della temperatura operabile del		Installazione appropriata	116
condizionatore d'aria	101	Assistenza	116
Caratteristiche della funzione di HEAT		Avviso.....	117
(RISCALDAMENTO)	101	Mettersi in contatto con il proprio distributore..	118
Regolazione della direzione del flusso d'aria	102	Condizionatore multiplo.....	118
Funzionamento 3D AUTO.....	102	Funzione di autodiagnosi	119



Misure di sicurezza

- Leggere attentamente le seguenti "Misure di sicurezza" prima di usare l'impianto, per assicurarne un corretto funzionamento.
- Una volta letto questo Manuale d'istruzioni, conservarlo per poterlo consultare quando necessario. Se un'altra persona dovesse subentrare in qualità di operatore, assicuratevi di fornire anche queste istruzioni per l'uso al nuovo utente.









 AVVERTENZA	Una manipolazione non corretta può causare danni gravi all'incolumità personale, quali morte, serie ferite, ecc.
 ATTENZIONE	Possono rappresentare un serio problema, a seconda delle circostanze.

Si prega di osservare attentamente queste avvertenze, in quanto essenziali per la vostra sicurezza.

- I simboli che figurano frequentemente nel testo hanno il seguente significato:

	Rigorosamente proibito		Osservare attentamente le istruzioni		Predisporre una messa a terra corretta
---	-------------------------------	---	---	---	---

AVVERTENZE PER L'INSTALLAZIONE

 AVVERTENZA	
	<ul style="list-style-type: none"> • Questo sistema è inteso per un utilizzo domestico. Se impiegata in ambienti gravosi, quali un posto di lavoro tecnico, l'attrezzatura potrebbe funzionare ad un livello mediocre.
	<ul style="list-style-type: none"> • L'impianto deve essere installato dal vostro rivenditore o da un installatore qualificato. È sconsigliabile installare il sistema per conto proprio, poiché un suo maneggiamento errato potrebbe causare perdite d'acqua, scosse elettriche o incendi.
 ATTENZIONE	
	<ul style="list-style-type: none"> • Non installare questo sistema laddove possano essere presenti perdite di gas infiammabili. Eventuali perdite di gas potrebbero causare incendio.
	<ul style="list-style-type: none"> • A seconda del luogo in cui viene installato, potrebbe essere necessario un interruttore automatico di scarico a terra. Se non si installa un interruttore automatico di scarico a terra, può insorgere un pericolo di scosse elettriche.
	<ul style="list-style-type: none"> • Assicurarsi di installare il tubo d'evacuazione in maniera corretta, per cui tutta l'acqua possa essere drenata. Un'installazione non corretta potrebbe portare ad un gocciolio d'acqua nella stanza, con conseguenti danni per il mobilio.
	<ul style="list-style-type: none"> • Assicurarsi che l'impianto sia correttamente collegato a terra. I cavi di messa a terra non devono mai essere connessi alle tubazioni del gas o dell'acqua, ad un conduttore elettrico o a un cavo di messa a terra dell'impianto telefonico. Un'installazione scorretta del conduttore di terra potrebbe causare scossa elettrica.

AVVERTENZE PER IL FUNZIONAMENTO

 AVVERTENZA	
	<ul style="list-style-type: none"> • Non esporre la propria persona all'aria refrigerata per un lungo periodo. Ciò potrebbe influenzare la vostra salute e causare problemi. • Non introdurre alcun oggetto nella bocchetta dell'aria. Ciò potrebbe causare lesioni, poiché il ventilatore interno gira ad alta velocità.
	<ul style="list-style-type: none"> • L'apparecchio non è destinato all'uso da parte di persone (ivi inclusi i bambini) con ridotte capacità fisiche, sensoriali o mentali o mancanza di esperienza e conoscenza, a meno che non abbiano ricevuto supervisione o istruzioni circa l'uso dell'apparecchio da una persona responsabile della loro sicurezza. È necessario supervisionare i bambini al fine di garantire che non giochino con l'apparecchio.
	<ul style="list-style-type: none"> • Tenere il telecomando lontano dalla portata dei bambini. I bambini potrebbero inghiottire le pile o provocare altri incidenti.

 ATTENZIONE	
	<ul style="list-style-type: none"> • Utilizzare soltanto fusibili approvati. L'impiego di un filo d'acciaio o di rame al posto di un fusibile approvato è severamente vietato, dato che potrebbe provocare un guasto o un incendio. • Non manipolare gli interruttori con le mani bagnate. Ciò potrebbe causare scossa elettrica. • Non far oscillare o inclinare l'unità esterna. Se l'unità al coperto precipita in giù, può essere ferito.
	<ul style="list-style-type: none"> • Non sistemare un insetticida infiammabile o nebulizzare vernice spray accanto alla bocchetta soffiante, né spruzzare alcunché direttamente sul sistema. Potrebbe esserci pericolo d'incendio. • Non esporre direttamente apparecchiature a combustione al flusso d'aria del condizionatore. L'apparecchiatura potrebbe avere una combustione inadeguata.

Misure di sicurezza

⚠ ATTENZIONE

	<ul style="list-style-type: none"> • Non pulire con acqua il condizionatore d'aria. Ciò potrebbe causare scossa elettrica. • L'impianto deve essere utilizzato unicamente per lo scopo a cui è destinato e ad esclusione di qualsiasi altro come, ad esempio, la conservazione di alimenti, piante o animali, apparecchiatura di precisione od opere d'arte. L'impianto è destinato unicamente all'uso in normali ambienti domestici. Qualsiasi altro utilizzo dell'impianto potrebbe danneggiare la qualità degli alimenti ecc. • Non collocare recipienti contenenti acqua, come ad esempio vasi, sulla superficie superiore dell'apparecchio. L'intrusione di acqua nell'apparecchio potrebbe danneggiare l'isolazione e quindi causare scossa elettrica. • Non installare il sistema in una posizione tale per cui la direzione del flusso dell'aria è diretta verso piante o animali. Ciò danneggerà la loro salute. • Non sedersi sull'unità esterna né collocare oggetti di qualsiasi tipo su di essa. L'eventuale crollo dell'unità o caduta di oggetti potrebbe causare lesioni. • Dopo un utilizzo prolungato, controllare di tanto in tanto la struttura di supporto dell' 	<p>unità. Se non si provvede a riparare subito un qualche danno, l'unità potrebbe cadere e provocare ferite alle persone.</p> <ul style="list-style-type: none"> • Non toccare le alette di alluminio sullo scambiatore di calore. Potrebbe provocare ferite alle persone. • Non sistemare apparecchi elettrodomestici od oggetti vari sotto l'unità interna o quella esterna. La condensazione che gocciola dall'unità può macchiare oggetti e causare incidenti o scosse elettriche. • Non mettere in funzione il sistema senza il filtro dell'aria. Questo può causare malfunzionamenti del sistema dovuti all'ostruzione dello scambiatore di calore. • Non spegnere immediatamente al termine dell'utilizzo. Attendere almeno 5 minuti, per evitare rischi di perdite d'acqua o rotture. • Non controllare il sistema tramite l'interruttore principale. Questo può causare incendi o perdite d'acqua. Inoltre le ventole possono avviarsi improvvisamente, causando lesioni.
	<ul style="list-style-type: none"> • Facendo funzionare l'impianto insieme ad apparecchiatura a combustione, aerare regolarmente l'ambiente. Una ventilazione insufficiente potrebbe causare infortuni dovuti ad una mancanza di ossigeno. • Reggersi saldamente su una scala a pioli o un altro oggetto stabile per rimuovere il pannello di entrata dell'aria e i filtri. Gli oggetti instabili potrebbero traballare o cadere. • Quando si procede alla pulizia del sistema, arrestare l'unità e spegnere l'alimentazione elettrica. Non aprire mai il pannello quando la ventola interna sta ruotando. • Non collocare oggetti nei pressi dell'unità esterna, né permettere che vi si accumulino foglie. 	<p>Se si lasciano oggetti o foglie secche attorno all'unità esterna, dei piccoli animali potrebbero accedere all'unità, entrare in contatto con le parti elettriche, e provocare un guasto, fumo o incendio.</p> <ul style="list-style-type: none"> • Mettersi in contatto con il proprio distributore per la pulizia all'interno dell'unità interna. Non tentare di far ciò da soli. L'impiego di un detergente non approvato, o un metodo di lavaggio non corretto può danneggiare gli elementi di plastica dell'unità e provocare perdite. Possono verificarsi danni, fumo o incendio se il detergente venisse in contatto con parti elettriche, o con il motore dell'unità. • Arrestare il sistema e spegnere l'alimentazione se tuona o vi è il pericolo di un tempesta con fulmini. La tempesta potrebbe danneggiare l'unità.

PRECAUZIONI PER IL TRASFERIMENTO O LA RIPARAZIONE DELL'APPARECCHIO

⚠ AVVERTENZA

	<ul style="list-style-type: none"> • Non apportare modifiche né eseguire riparazioni per conto proprio. Consultare il rivenditore se l'unità richiede riparazioni. Riparando o modificando l'unità si possono causare perdite d'acqua, scosse elettriche o incendi.
	<ul style="list-style-type: none"> • Rivolgersi al proprio distributore per le riparazioni. Riparazioni mal eseguite potrebbero causare scossa elettrica, incendio ecc. • Se il condizionatore d'aria dovesse essere riposizionato altrove, mettersi in contatto con il proprio distributore o uno specialista del settore. Un'installazione scorretta potrebbe causare perdita d'acqua, scossa elettrica, incendio ecc. • Se si nota una qualche anomalia di funzionamento (odor di bruciato, etc.) arrestare il sistema, spegnere l'alimentazione elettrica e mettersi in contatto con il proprio distributore. Un uso continuato dell'impianto in circostanze anormali potrebbe causare un funzionamento difettoso, scossa elettrica, incendio ecc. • Se il condizionatore d'aria non dovesse più raffreddare o riscaldare la stanza, potrebbe sussistere una perdita di refrigerante. Mettersi in contatto con il proprio distributore. Se è necessario aggiungere del refrigerante, consultare il rivenditore per ottenere le istruzioni adeguate. Se il liquido refrigerante entra in contatto diretto con la pelle, può causare lesioni da freddo. L'inalazione di una quantità eccessiva di gas refrigerante potrebbe causare il deterioramento della funzione dei nervi, come vertigini e mal di testa, o il deterioramento della funzione cardiaca, come battito cardiaco irregolare e palpitazioni temporanee del cuore. La perdita inaspettata di liquido refrigerante dall'unità su un riscaldatore a ventola, una stufa, una piastra o un'altra fonte di calore può provocare l'emissione di gas tossici.

Nome e funzione dei componenti

UNITÀ INTERNA

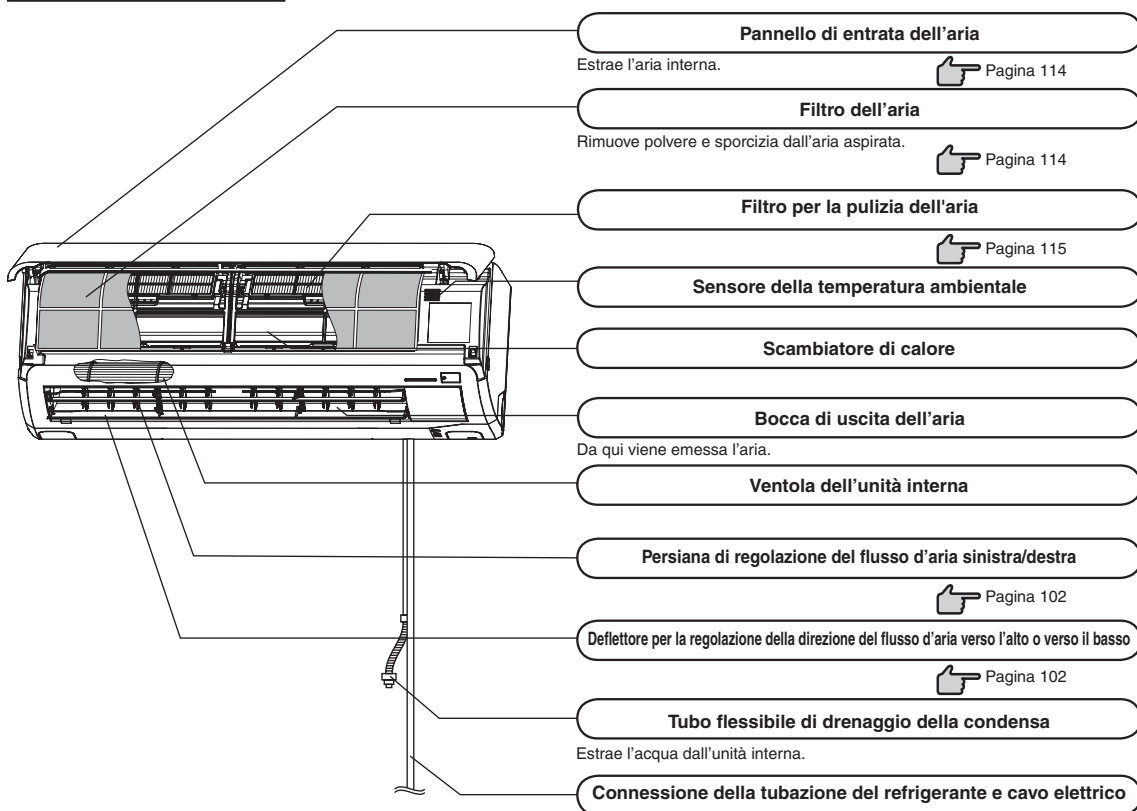

UNITÀ ESTERNA

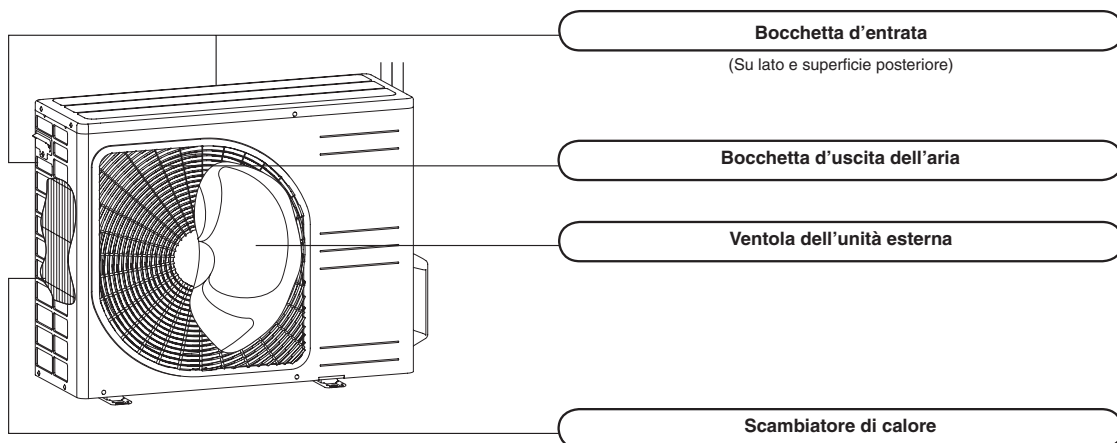

Nome e funzione dei componenti

Paragrafo della visualizzazione dell'unità

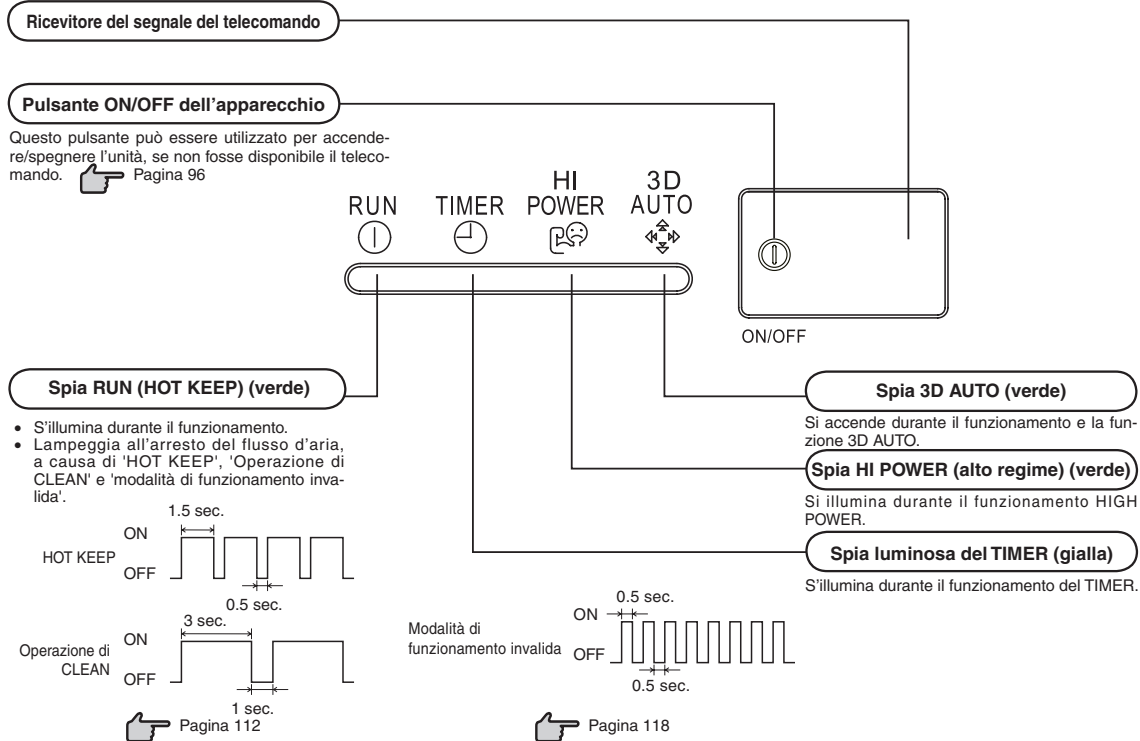

Accessori



Telecomando

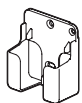

Supporto per il telecomando senza fili

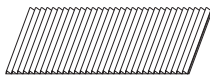

Filtro per l'eliminazione degli allergeni (Arancione chiaro)



Filtro deodorante fotocatalitico lavabile (Arancione)



Pile (R03(AAA, Micro)×2)



Vite da legno (Quantità: 2) (per il montaggio del supporto per il telecomando)

NOTA

• Avvisatore acustico per telecomando

Quando si selezionano le funzioni di temperatura preselezionata a 24 °C, il funzionamento automatico e il flusso d'aria automatico, risuona l'avvisatore acustico (PiPi).

Se si spegne il condizionatore mediante il pulsante ON/OFF (ad eccezione della modalità di pulizia CLEAN), risuona l'avvisatore acustico (Pi).

Questa funzione si rivela utile per far funzionare il condizionatore nell'oscurità.

Impostazione del flusso d'aria.

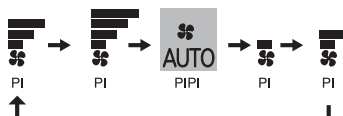

Temperatura preselezionata



Funzionamento del telecomando

Sostituzione delle batterie

Nei seguenti casi le batterie sono scariche: sostituirle.

- Il suono di ricezione non viene emesso dall'apparecchio quando viene trasmesso il segnale.
- La visualizzazione sparisce.

1 Estrarre il coperchietto e rimuovere le batterie esaurite.

2 Inserire le batterie. R03(AAA, Micro) x2

Prestare attenzione ai (+) ed alle (-) marche

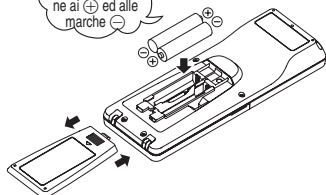

3 Richiudere il coperchietto.

4 Premere il commutatore di azzeramento ACL con la punta di una penna a sfera.

 Pagina 99

NOTA

- Non usare una vecchia e una nuova batteria contemporaneamente.
- Rimuovere le batterie se prevedete di non usare il telecomando per un lungo periodo.
- Il periodo consigliato di efficienza di una batteria, conformemente alle norme JIS o IEC, dovrebbe essere di 6 o 12 mesi di utilizzo normale. Se viene usata più a lungo o se si usa una pila non indicata, l'eventuale fuoriuscita di acido dalla batteria causerà guasti al telecomando.
- Il periodo effettivo consigliato è riportato sulla batteria. La durata della batteria potrebbe essere più breve di quella del condizionatore, a seconda del tempo di fabbricazione dell'unità. La batteria potrebbe comunque non essere esaurita anche dopo la data di scadenza.

■ Quando il visualizzatore mostra una qualche condizione anomala, premere l'interruttore di azzeramento ("ACL") mediante la punta di una penna a sfera.

Impiego del supporto per il telecomando

Il telecomando si può impiegare fissato ad una parete con un supporto per telecomando. In questo caso, installare il supporto del telecomando dopo aver controllato che il condizionatore riceva correttamente i segnali.

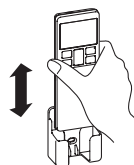



Per installare o rimuovere il telecomando, infilarlo e sfilarlo dalla parte superiore del supporto.

Istruzioni per il telecomando

⊘ Rigorosamente proibito

- | | | |
|--|--|--|
| <ul style="list-style-type: none">• Non collocarlo vicino a fonti di calore come coperte elettriche o stufe. | <ul style="list-style-type: none">• Non esporlo all'azione diretta dei raggi solari o a forte illuminazione. | <ul style="list-style-type: none">• Il telecomando si danneggerà se verrà fatto cadere. Maneggiare con cura. |
| <ul style="list-style-type: none">• Non porre ostacoli tra il telecomando e l'apparecchio. | <ul style="list-style-type: none">• Non versare alcun liquido sul telecomando. | <ul style="list-style-type: none">• Non collocare pesi sul telecomando né calpestarlo. |

Mancata operatività del telecomando

- Le pile sono scariche?  "Sostituzione delle batterie" sopra. Sostituire le batterie con altre nuove, e ritentare l'operazione.
- Se l'operazione non dovesse avere esito positivo, far funzionare l'unità mediante la funzione operativa temporanea.  Sotto. Mettersi in contatto con il proprio distributore per una verifica del telecomando.

Operazione di funzionamento temporaneo

- Con il pulsante ON/OFF dell'apparecchio si può temporaneamente accendere e spegnere l'apparecchio quando il telecomando è fuori uso.

Programma del funzionamento

- OPERATION MODE : AUTO
- FAN SPEED : AUTO
- AIR FLOW : AUTO

- Si attiva il funzionamento premendo il pulsante ON/OFF dell'apparecchio; lo si interrompe ripremendo il tasto.

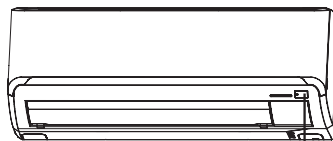

Pulsante ON/OFF dell'apparecchio

NOTA

- Non tenere premuto il pulsante ON/OFF dell'unità per più di 5 secondi. (Se si preme questo pulsante per più di 5 secondi, si imposta il raffreddamento automatico utilizzato durante l'intervento di assistenza, o quando si riposiziona il condizionatore d'aria.)

Installazione di due condizionatori nella stessa stanza

■ Quando si installano due condizionatori nella stessa stanza, utilizzare questa impostazione se i due condizionatori non vengono azionati con un telecomando. Impostare il telecomando e l'unità interna.

Impostazione del telecomando

1 Togliere il coperchio ed estrarre le batterie.

2 Scollegare la linea di commutazione accanto alla batteria con delle pinze tagliafil.

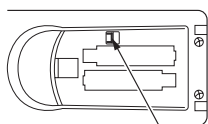

Scollegare

3 Inserire le batterie. Chiudere il coperchio.

Impostazione di una unità interna

1 Spegner l'alimentazione e riaccenderla dopo 1 minuto.

2 Puntare il telecomando, impostato in base alla procedura descritta sul lato sinistro, verso l'unità interna e inviare un segnale premendo il commutatore di azzeramento ACL sul telecomando.

Poiché il segnale viene inviato in circa 6 secondi dopo aver premuto il commutatore di azzeramento ACL, puntare a lungo il telecomando verso l'unità interna.

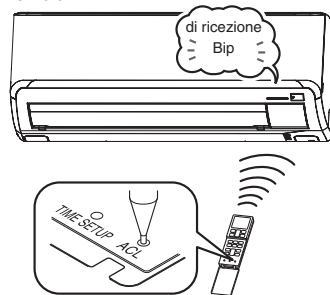

3 Controllare che l'unità interna emetta un segnale acustico ("bip") di ricezione.

Al termine dell'impostazione, l'unità interna emette un segnale acustico ("bip"). (Se non viene emesso il segnale acustico di ricezione, eseguire di nuovo l'impostazione.)

Blocco per bambini

■ Questa funzione blocca il funzionamento del telecomando per evitare un errore nell'operazione.

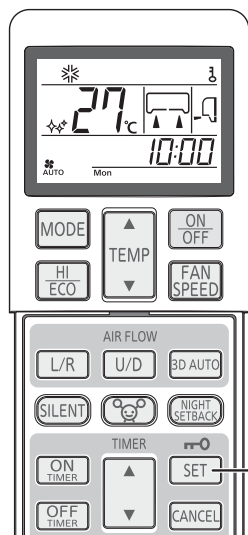

Puntare il telecomando verso il condizionatore d'aria, e

1 Premere il pulsante SET per almeno 3 secondi.

Viene visualizzato . Quando si imposta Blocco per bambini, è possibile utilizzare solo il pulsante ON/OFF.

Procedura di rilascio

Spegner la spia premendo il pulsante SET per almeno 3 secondi.

NOTA

- Quando si imposta Blocco per bambini, non è possibile modificare le impostazioni relative a temperatura, velocità della ventola e direzione del flusso d'aria. Per modificare le impostazioni, resettare Blocco per bambini.
- Blocco per bambini non è operativo durante il funzionamento ALLERGEN CLEAR.

Paragrafo del funzionamento e della visualizzazione del telecomando

Tasti

Pulsante di selezione della modalità operativa

Ogni volta che si preme il pulsante, la modalità cambia.

Page 99,101

Tasto regolazione TEMPERATURA

Questo pulsante imposta la temperatura ambientale.

Tasto regolazione HI/ECO

Questo pulsante cambia il funzionamento di HIGH POWER/ECONOMY.

Page 110

Pulsante FLUSSO ARIA (sinistra/destra)

Questo pulsante cambia la direzione del flusso d'aria (verso sinistra/destra).

Page 102

Pulsante SILENT

Questo pulsante cambia il funzionamento di SILENT.

Page 111

Pulsante ALLERGEN CLEAR

Questo pulsante seleziona la funzione ALLERGEN CLEAR (Eliminazione degli allergeni).

Page 105

Pulsante ON TIMER

Con questo pulsante si seleziona l'accensione programmata del timer.

Page 104

Pulsante OFF TIMER

Con questo pulsante si seleziona lo spegnimento programmato del timer.

Page 103

Pulsante WEEKLY

Questo pulsante commuta TIMER SET-TIMANALE su ON/OFF.

Page 106

Interruttore CLEAN

Questo commutatore seleziona il funzionamento di CLEAN.

Page 112

Pulsante SLEEP

Questo pulsante seleziona l'operazione di spegnimento dopo essersi addormentati (funzione SLEEP).

Page 103

Sezione trasmissione

Pulsante (luminoso) ON/OFF

Premere per avviare l'operazione; premere di nuovo per arrestarla.

Pulsante FAN SPEED

Ogni volta che si preme il pulsante, la velocità della ventola cambia.

Page 100

Pulsante FLUSSO ARIA (alto/basso)

Questo pulsante cambia la direzione del flusso d'aria (verso l'alto/il basso).

Page 102

Pulsante 3D AUTO

Questo pulsante imposta il funzionamento 3D AUTO.

Page 102

Pulsante NIGHT SETBACK

Questo pulsante imposta il funzionamento di NIGHT SETBACK.

Page 111

Pulsante SET/Blocco per bambini

Utilizzare questo pulsante per impostare il timer e Blocco per bambini.

Page 97

Pulsante CANCEL

Questo pulsante annulla l'accensione e lo spegnimento programmato del timer e la funzione SLEEP.

Pulsante TIMER

Questo pulsante viene utilizzato per impostare l'ora attuale e la funzione timer.

Pulsante PROGRAM

Con questo pulsante si imposta TIMER SETTIMANALE.

Page 106

Commutatore di azzeramento ACL

Pulsante di azzeramento del computer.

Page 96

Interruttore TIME SET UP

Con questo pulsante si imposta l'ora.

Page 99

• L'illustrazione in alto riporta tutte le indicazioni del telecomando, ma di fatto vengono descritti solo i componenti pertinenti all'uso.

Procedura di trasmissione

Premendo un tasto del telecomando con il telecomando diretto verso il condizionatore si trasmette un segnale. Se il segnale viene ricevuto correttamente, l'apparecchio emette il suono di ricezione.

Regolazione dell'ora corrente

- Al momento dell'inserimento delle batterie, l'orologio viene automaticamente impostato alla modalità d'impostazione dell'ora. Vengono visualizzati Mon (Lunedì) e le cifre 13:00 per indicare l'ora attuale. Impostare il giorno della settimana e l'ora corretti.

Esempio: Impostato su Sat (Sabato) 10:30.

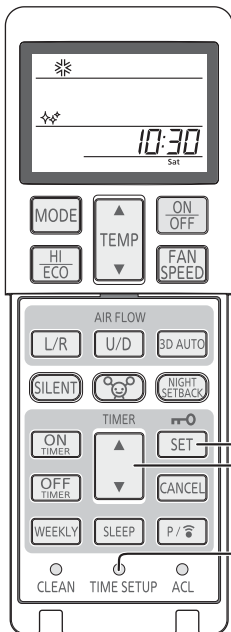

1 Premere l'interruttore **TIME SET UP**.
Il giorno della settimana lampeggia e può essere impostato.

2 Premere il pulsante "**▲ o ▼ (TIMER)**".
(Impostato su Sat (Sabato))

3 Premere il pulsante **SET**.
Il giorno della settimana smette di lampeggiare e passa all'indicazione fissa: l'impostazione del giorno della settimana è completata e l'ora lampeggia. Assicurarsi di premere il pulsante entro 60 secondi dall'ultima operazione della fase 2, altrimenti il giorno della settimana non sarà impostato.

4 Premere il pulsante "**▲ o ▼ (TIMER)**".
(Impostata su 10:30)

5 Premere il pulsante **SET**.
L'ora smette di lampeggiare e passa all'indicazione fissa: l'impostazione è completata. Assicurarsi di premere il pulsante entro 60 secondi dall'ultima operazione della fase 4, altrimenti l'ora esatta non sarà impostata.

NOTA

- Le operazioni basate sul timer utilizzeranno l'orologio, per cui è necessario impostare l'ora correttamente.
- I dati del telecomando vengono resettati quando si imposta l'ora corrente.
- Quando si sostituisce la batteria del telecomando o si preme il commutatore di azzeramento ACL, il telecomando viene impostato sullo stato iniziale. Poiché il programma **TIMER SET-TIMANALE** non è impostato nello stato iniziale, impostare il programma attenendosi alla procedura di impostazione.

Funzionamento della modalità AUTO (automatica)

- Quando viene attivato il funzionamento automatico, la funzione (COOL, HEAT, DRY) viene selezionata automaticamente in base alla temperatura ambiente.

Se l'apparecchio non è impostato sul funzionamento AUTO:

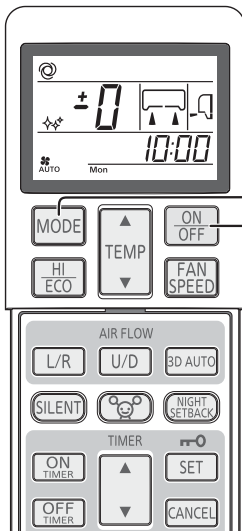

1 Premere il tasto **MODE**.
Ogni volta che si preme il pulsante, la modalità cambia. Impostare su ☺.

Puntare il telecomando verso il condizionatore d'aria, e

2 Premere il tasto **ON/OFF**.

Per spegnere: Premere il tasto **ON/OFF**.

NOTA

- Nel caso che l'aria non soffi durante l'operazione. ➔ Pagina 117
- Quando il filtro di pulizia è incluso nel condizionatore, questo pulirà l'aria durante il funzionamento automatico.

Per attivare il funzionamento AUTO basta ripremere il tasto ON/OFF.



Visualizzazione nello stato di inattività OFF



- Quando il condizionatore è spento, vengono visualizzati l'ora attuale, il giorno della settimana e la modalità di funzionamento selezionata.

- Se non si desidera il programma di modalità AUTO, cambiare il modo in COOL, HEAT, DRY o FAN al posto di AUTO.

➔ Pagina 101

- Regolazione della direzione del flusso d'aria.

➔ Pagina 102

Regolazione della temperatura durante il funzionamento AUTO

- È possibile regolare la temperatura dell'aria anche durante il funzionamento automatico. I pulsanti ▲ e ▼ permettono sei livelli di regolazione. Durante il funzionamento automatico, viene preselezionata la temperatura di 24 °C per il riscaldamento e la refrigerazione.

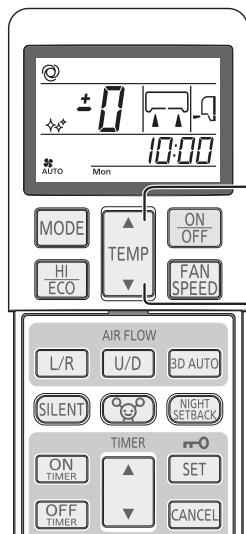

Quando è richiesto un cambiamento di temperatura.

1 Premere il pulsante “ ▲ o ▼ (TIMER)”.

Se non fa troppo freddo

Premere il pulsante ▲ .

- Ogni volta che si preme il pulsante, la commutazione avviene nel seguente ordine
-6 → -5 → -1 → ±0 → +1 +6.
Una volta raggiunto il valore +6, anche se si preme il pulsante ▲ l'indicatore non cambia più.

Se non fa troppo caldo

Premere il pulsante ▼ .

- Ogni volta che si preme il pulsante, la commutazione avviene nel seguente ordine
+6 → +5 → +1 → ±0 → -1 -6.
Una volta raggiunto il valore -6, anche se si preme il pulsante ▼ l'indicatore non cambia più.

	Visualizzazione del telecomando												
Impostazione della temperatura (°C)	-6	-5	-4	-3	-2	-1	±0	+1	+2	+3	+4	+5	+6
	18	19	20	21	22	23	24	25	26	27	28	29	30

FAN SPEED (VELOCITÀ DELLA VENTOLA)

- Si può selezionare la portata del condizionatore nelle sue varie modalità: riscaldamento, condizionamento o ventilazione.

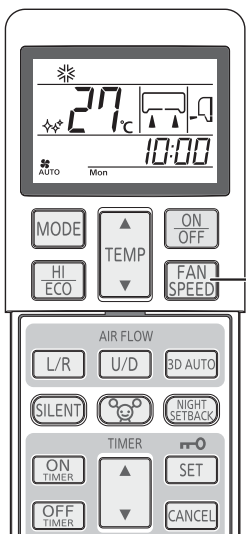

Puntare il telecomando verso il condizionatore d'aria, e

1 Premere il pulsante FAN SPEED (VELOCITÀ DELLA VENTOLA).

Ogni volta che si preme il pulsante, la velocità della ventola cambia.

Capacità operativa a vostra scelta	VELOCITÀ DELLA VENTOLA
Fissato automaticamente dal microcomputer	AUTO
Funzionamento silenzioso	ULO
Funzionamento a bassa energia	LO
Funzionamento standard	MED
Funzionamento ad alta capacità	HI

NOTA

- Quando si cambia la FANSPEED da HI a LO o ULO, si potrebbe sentire il rumore del fluido refrigerante.

Funzionamento della modalità FREDDO/CALDO/SECCO/VENTOLA

Puntare il telecomando verso il condizionatore d'aria, e

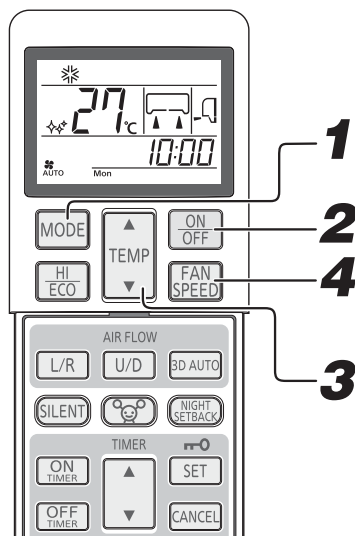

Regolazione della direzione del flusso d'aria. ➔ Pagina 102

1 Premere il tasto di selezione **MODE**.
Impostare sulla modalità richiesta.
* (Cool), ☀ (Heat), ∅ (Dry), ≡ (Fan)

2 Premere il tasto **ON/OFF**.

3 Premere il tasto **TEMP**.
Premere ▲ o il pulsante ▼ per ottenere la temperatura preferita.
Raccomandazione

COOL	26°C~28°C	HEAT	22°C~24°C	DRY	24°C~26°C	FAN	---
------	-----------	------	-----------	-----	-----------	-----	-----

4 Premere il tasto **FAN SPEED**.
Impostare la velocità della ventola secondo le proprie preferenze.
Non è possibile impostare una velocità della ventola in funzione di deumidificazione.

NOTA

- Nel caso che l'aria non soffi, quando si avvia l'operazione di riscaldamento. ➔ Pagina 117
- La modalità operativa si può impostare o modificare anche quando il condizionatore è spento.

Per spegnere: Premere il tasto **ON/OFF**.

Regolazione della temperatura operabile del condizionatore d'aria

■ Utilizzare l'apparecchio nella seguente gamma operativa. Se si fa funzionare l'apparecchio al di fuori di questo intervallo, si rischia di attivare i dispositivi di protezione che impediscono al condizionatore di funzionare.

	Funzionamento in raffreddamento	Funzionamento in riscaldamento
Temperatura esterna	Da -15°C a 46°C circa.	Da -15°C a 24°C circa.
Temperatura interna	Da 18°C a 32°C circa.	Da 15°C a 30°C circa.
Umidità interna	Sotto l'80% circa. L'uso prolungato dell'apparecchio con un tasso di umidità superiore all'80% può provocare la formazione di condensa sulla superficie dell'unità interna, con conseguente gocciolamento.	—

Caratteristiche della funzione di HEAT (RISCALDAMENTO)

Meccanismo e capacità della funzione di HEAT (RISCALDAMENTO)

■ Meccanismo

- L'unità estrae il calore dall'aria fresca esterna, la trasferisce all'interno e riscalda in tal modo la stanza. Com'è caratteristico di un sistema di pompa a calore, la capacità di riscaldamento si riduce quando la temperatura dell'aria esterna diviene più fredda.
- Può richiedere un certo tempo l'ottenimento dell'emissione dell'aria calda, una volta acceso il condizionatore d'aria.
- Se la temperatura esterna si abbassa notevolmente, usare anche altri mezzi di riscaldamento.

Sbrinamento

Se la temperatura esterna è bassa e c'è un alto tasso di umidità, lo scambiatore di calore nell'unità esterna si copre di brina, impedendo un riscaldamento efficace.

Se succede questo, viene attivata la funzione di sbrinamento automatico e, durante tale operazione, l'azione riscaldante si arresta per un intervallo compreso tra 5 e 15 minuti.

- Sia il ventilatore interno che quello esterno si arrestano e la spia RUN lampeggia lentamente (si accende per 1,5 sec. e si spegne per 0,5 sec.) durante lo sbrinamento.
- Dall'unità esterna potrebbe fuoriuscire del vapore durante lo sbrinamento. Non si tratta di un guasto, ma è dovuto a uno sbrinamento veloce.
- Il HEAT (RISCALDAMENTO) riprende dopo lo sbrinamento.

Regolazione della direzione del flusso d'aria

Regolazione della direzione del flusso d'aria

- La direzione alto/basso può essere regolata mediante il tasto AIR FLOW U/D (alto/basso) sul telecomando. Ogni volta che si preme questo pulsante, la modalità cambia come segue:
Cambiamento al modo FLUSSO D'ARIA (SU/GIÙ)

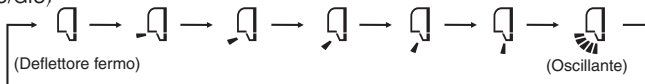

- La direzione sinistra/destra può essere regolata mediante il tasto AIR FLOW L/R (sinistra/destra) sul telecomando. Ogni volta che si preme questo pulsante, la modalità cambia come segue:
Cambiamento al modo FLUSSO D'ARIA (SINISTRA/DESTRA).

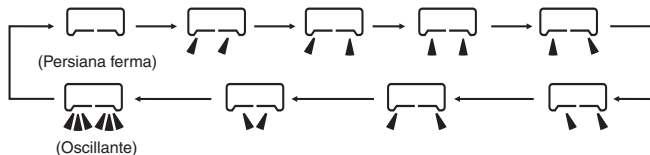

NOTA

- L'effettiva posizione dell'aletta e della feritoia di ventilazione potrebbe variare dalla visualizzazione mostrata.

NOTA PER L'OPERAZIONE DI RISCALDAMENTO

- Quando inizia l'operazione, la direzione dell'aletta e delle feritoie di ventilazione viene fissata in posizione orizzontale/centrale, al fine di evitare una corrente d'aria fredda, e fa ritorno alla posizione impostata dopo l'avvio dell'emissione dell'aria calda.
- La direzione dell'aletta e delle feritoie di ventilazione sarà impostata nella posizione orizzontale/centrale allorché la temperatura della stanza raggiunge il valore impostato, ed il compressore si arresta, oppure quando lo sbrinatorio è in esecuzione.
- La direzione del flusso d'aria non può essere impostata durante il periodo citato qui sopra. Cambiamento delle impostazioni della direzione del flusso d'aria, dopo che viene erogata l'aria calda, e l'aletta e le feritoie di ventilazione si sono disposte nella posizione impostata.

DEFLETTORE MEMORIZZATO (DEFLETTORE O PERSIANA BLOCCATA)

Quando si preme per una volta il pulsante AIR FLOW (U/D oppure L/R), mentre sono operative l'aletta o le feritoie di ventilazione, queste smettono di oscillare alla data posizione. Dato che l'angolo è memorizzato nel microcomputer, l'aletta o le feritoie di ventilazione si disporranno automaticamente in tale angolo, una volta avviata l'operazione successiva. Poiché questo angolo viene memorizzato nel micro-computer, il deflettore o la persiana vengono automaticamente impostati su questo angolo all'avvio successivo.

AVVERTENZA

- Non esporre per un lungo intervallo di tempo un dato oggetto direttamente al flusso d'aria proveniente dal condizionatore d'aria.

ATTENZIONE

- Durante l'operazione COOL o DRY, non far funzionare per un lungo tempo il flusso d'aria erogato direttamente verso il basso. Può altrimenti apparire la condensazione sulla griglia della bocchetta d'uscita, e provocare un gocciolio verso il basso. Non lasciar funzionare l'unità per ore di seguito con il flusso d'aria diretto verso il basso, per evitare l'apparizione di condensa sulla griglia d'uscita e la conseguente caduta di gocce.
- Non tentare di regolare l'aletta e le feritoie di ventilazione a mano, dato che potrebbe cambiare l'angolo di controllo, e l'aletta o le feritoie potrebbero non chiudersi completamente.

- Posizione del flusso d'aria consigliata.

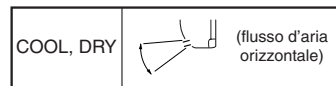
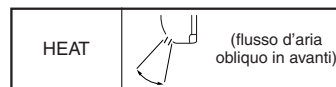

Funzionamento 3D AUTO

- FAN SPEED (La velocità della ventola) e la direzione del flusso d'aria sono controllati automaticamente in modo che l'intera stanza sia trattata in maniera efficiente.

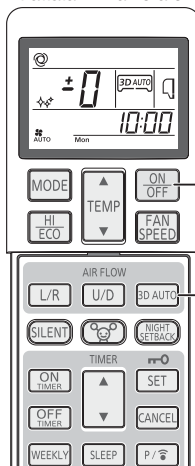

1

Premere il pulsante ON/OFF.

2

Premere il pulsante 3D AUTO.

Ogni volta che si preme il pulsante 3D AUTO, la visualizzazione viene commutata sulla base di:

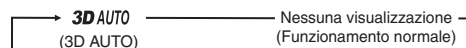

Procedura di rilascio

Premere il pulsante 3D AUTO per disattivare la visualizzazione 3D AUTO.

NOTA

- La funzione 3D AUTO viene annullata quando si commuta la modalità operativa.
- Se si annulla il funzionamento 3D AUTO, la direzione del flusso dell'aria torna a quella utilizzata prima di impostare la funzione 3D AUTO.
- La funzione 3D AUTO può essere impostata solo nelle modalità operative AUTO, COOL o HEAT.

Funzionamento della SLEEP TIMER

- L'unità si arresta automaticamente una volta scaduto l'intervallo impostato.

La temperatura impostata viene regolata automaticamente, sulla base del tempo trascorso, per poter evitare un raffreddamento o un riscaldamento troppo intensi. ➔ Pagina 105

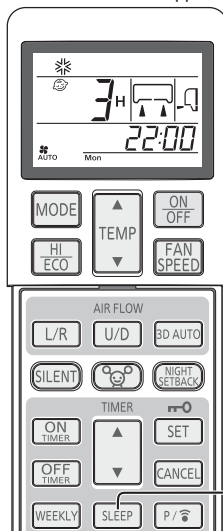

Modifica dell'ora impostata

Impostare un nuovo intervallo premendo il pulsante di spegnimento una volta addormentati (SLEEP).

Come cancellare

Premere il pulsante CANCEL per disattivare la visualizzazione SLEEP.

1

Premere il pulsante SLEEP.

- Se è premuto mentre l'unità è spenta

l'operazione di SLEEP TIMER inizia con le impostazioni dell'operazione precedente, ed il condizionatore d'aria viene spento una volta scaduto l'intervallo di tempo impostato.

- Se è premuto mentre l'unità sta funzionando,

il condizionatore d'aria si spegne dopo che il tempo impostato è scaduto. Ogni volta che si preme questo pulsante, l'indicazione cambia come segue:

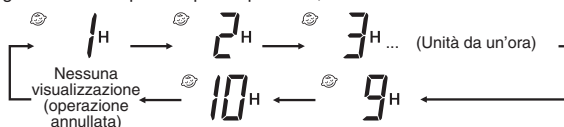

Esempio: si desidera l'arresto dopo 7 ore di funzionamento.

Impostato su 7^H

La luce del timer (gialla) è accesa.

- L'unità si arresta automaticamente una volta scaduto l'intervallo impostato.

NOTA

- La funzione SLEEP non è utilizzabile durante la funzione ALLERGEN CLEAR.
- Non lo si può impostare contemporaneamente con lo OFF-TIMER.

Funzionamento dello OFF-TIMER

- L'unità si arresta automaticamente una volta scaduto l'intervallo impostato.

Quando il condizionatore è spento, iniziarne il funzionamento dalla fase 1. Se il condizionatore è in funzione, iniziare dalla fase 2.

Esempio: Si desidera l'arresto alle 22:30.

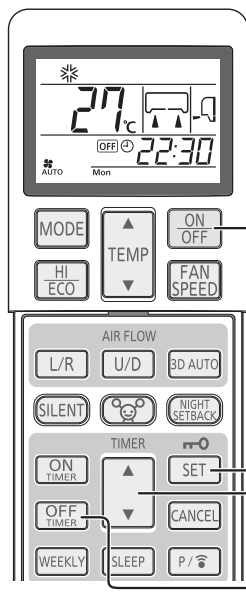

Modifica dell'ora impostata

Impostare una nuova ora con il pulsante OFF-TIMER.

Come cancellare

Premere il pulsante CANCEL per spegnere il visualizzatore del timer.

1

Premere il tasto ON/OFF.

2

Premere il pulsante OFF-TIMER.

L'indicatore OFF-TIMER lampeggia.

3

Premere il pulsante "▲ o ▼ (TIMER)".

Ogni volta che si preme il pulsante ▲, la visualizzazione viene commutata sulla base di:

→ 0:00 → 0:10 → 0:20 → ... → 1:00 → 1:10 (Unità da dieci minuti)

Ogni volta che si preme il pulsante ▼, la visualizzazione viene commutata sulla base di:

→ 0:00 → 23:50 → 23:40 → ... → 23:00 → 22:50 (Unità da dieci minuti)

Impostato su 22:30

4

Premere il pulsante SET.

Il visualizzatore smette di lampeggiare e passa all'indicazione fissa: l'impostazione è completata. La spia (gialla) del timer è accesa.

NOTA

- L'apparecchio si spegne all'ora stabilita.
- Assicurarsi di premere il pulsante entro 60 secondi dall'ultima operazione della fase 3., altrimenti l'ora esatta non sarà impostata.
- Non viene visualizzata l'ora corrente durante l'operazione di OFF-TIMER.
- La funzione OFF-TIMER non è utilizzabile durante il funzionamento ALLERGEN CLEAR.
- Differente dall'operazione SLEEP TIMER, la regolazione automatica della temperatura impostata non viene eseguita durante l'operazione di OFF-TIMER.

Funzionamento dell'ON-TIMER

- l'operazione inizia da 5 a 60 minuti prima dell'ora prestabilita, in modo che la temperatura dell'ambiente si trovi ad un livello ottimale per l'ora prevista. L'accensione programmata (ON-TIMER) può essere impostata indifferentemente ad apparecchio acceso o spento.  Pagina 105

Esempio: nel caso che la temperatura ambientale preferita sia richiesta per le 8:00.

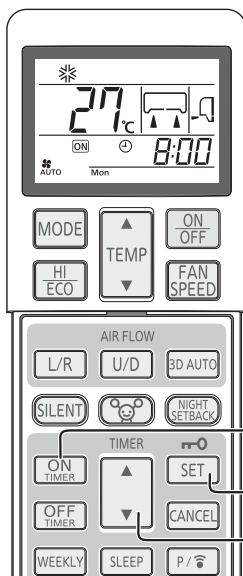

1
3
2

1

Premere il pulsante ON-TIMER.

L'indicatore ON-TIMER  lampeggia.

2

Premere il pulsante "▲ o ▼ (TIMER)".

Ogni volta che si preme il pulsante ▲, la visualizzazione viene commutata sulla base di:

0:00 → 0:10 → 0:20 → ... → 1:00 → 1:10 (Unità da dieci minuti)

Ogni volta che si preme il pulsante ▼, la visualizzazione viene commutata sulla base di:

0:00 → 23:50 → 23:40 → ... → 23:00 → 22:50 (Unità da dieci minuti)

Impostato su 8:00.

3

Premere il pulsante SET.

Il visualizzatore smette di lampeggiare e passa all'indicazione fissa: l'impostazione è completata. La spia del timer (gialla) è accesa. L'operazione si arresta se il visualizzatore viene impostato durante l'operazione stessa.

NOTA

- Il funzionamento viene attivato con un anticipo sull'ora impostata che va da 5 a 60 minuti.
- La spia del timer (gialla) si spegne all'ora predefinita.
- Assicurarsi di premere il pulsante entro 60 secondi dall'ultima operazione della fase 2., altrimenti l'impostazione non potrà essere completata.
- Non viene visualizzata l'ora corrente durante l'operazione di ON-TIMER.
- La funzione ON-TIMER non è utilizzabile durante il funzionamento ALLERGEN CLEAR.

Modifica dell'ora impostata

Impostare una nuova ora con il pulsante ON-TIMER.

Come cancellare

Premere il pulsante CANCEL per disattivare la visualizzazione del timer.

Funzionamento di SLEEP TIMER/ON-TIMER

- Operazione abbinata del timer, con le funzioni SLEEP TIMER e ON-TIMER.

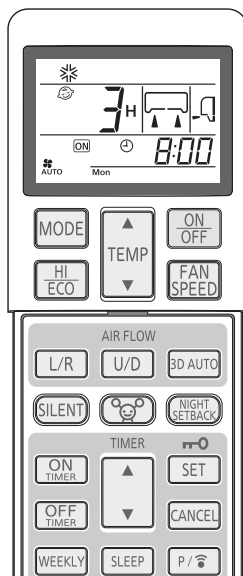

Esempio: Viene arrestato dopo 3 ore, e quindi si riavvia, essendo prossimo alla temperatura impostata per le 8:00.

Impostazione della SLEEP TIMER

Impostazione secondo la procedura di pagina 103

Impostato su  3H

Impostazione funzionamento ON-TIMER

Impostazione effettuata dalla procedura menzionata più sopra, con ON-TIMER.

Impostato su  8:00

Viene completata l'impostazione per l'accensione della spia del timer (gialla) dell'apparecchio.



- Una volta scaduto l'intervallo impostato con SLEEP TIMER, l'operazione si arresta, per poi riavviarsi da 5 a 60 minuti prima dell'ora impostata per l'ON-TIMER.
- La spia del timer si spegne in occasione dell'ora definita con l'ON-TIMER.

Modifica dell'ora impostata

Impostare un nuovo orario mediante il pulsante SLEEP o il pulsante ON-TIMER.

Come cancellare

Premere il pulsante CANCEL per spegnere il visualizzatore del timer.

Funzionamento di ON-TIMER + OFF-TIMER

■ Le operazioni col timer dell'abbinamento di ON e OFF-TIMER.

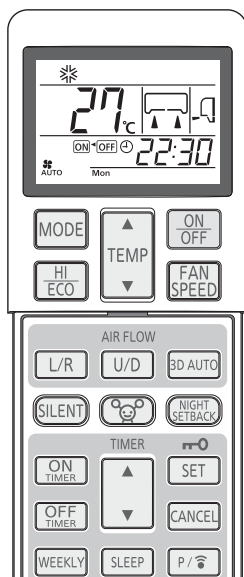

Esempio: Quando si desidera un arresto alle 22:30, e quindi un riavvio, essendo prossimo alla temperatura impostata per le 8:00.

■ Impostazione dello spegnimento programmato (OFF-TIMER)

Impostazione conforme alla procedura a pagina 103. Impostato su OFF 22:30

■ Impostazione dell'accensione programmata (ON-TIMER)

Impostazione conforme alla procedura a pagina 104. Impostato su ON 8:00

La spia del timer (gialla) dell'unità si accende una volta completata l'impostazione.

L'ora impostata viene visualizzata sul telecomando. La visualizzazione cambia in base allo stato operativo.

ON-OFF 8:00 All'ON-TIMER, il condizionatore inizia a funzionare. Quindi, all'OFF-TIMER, il condizionatore smette di funzionare. (Esempio di ora preimpostata: 5:00. Il condizionatore si spegne.)

ON-OFF 22:30 All'OFF-TIMER, il condizionatore termina di funzionare. In seguito, all'ON-TIMER, il condizionatore inizia a funzionare. (Esempio di ora preimpostata: 20:00. Il condizionatore è in funzione.)

Modifica dell'ora impostata

Impostare una nuova ora con il pulsante ON-TIMER oppure OFF-TIMER.

Come cancellare

Premere il pulsante CANCEL per spegnere il visualizzatore del timer.

Avvio della funzione Conforto

In un'operazione ON TIMER, l'unità inizia l'operazione un po' prima, in modo che la stanza possa ottenere la temperatura ottimale all'ora di ON. Questa procedura si chiama "Avvio della funzione Conforto".

• Meccanismo

La temperatura della stanza viene verificata 60 minuti prima dell'ora di ON. A questo punto in base alla temperatura del momento, il funzionamento inizierà con un anticipo che va da 5 a 60 minuti rispetto l'ora stabilita e indicata dal timer ON.

• La funzione è disponibile per entrambe le modalità operative, COOL e HEAT (compresa la modalità AUTO). Non funziona per la DRY.

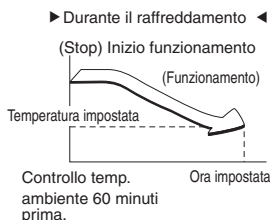

SLEEP TIMER (modalità di programmazione notturna col timer)

Quando è selezionata la funzione SLEEP TIMER, la temperatura predefinita viene automaticamente regolata dopo un po', per assicurarsi che la stanza non sia troppo fredda durante il raffreddamento, o troppo calda durante il riscaldamento.

• Durante il raffreddamento: la temperatura preimpostata viene ridotta di 1°C all'avvio del funzionamento SLEEP (nel momento in cui è impostato il timer). Dopo di ciò, la temperatura viene incrementata di 1°C ogni ora, per assumere un valore di 1°C superiore alla presente temperatura.

• Durante il riscaldamento: la temperatura preimpostata viene ridotta di 1°C all'avvio del funzionamento SLEEP (nel momento in cui è impostato il timer). Dopo di ciò, la temperatura si è abbassa di 3°C in un'ora, e di 6°C in due ore, rispetto alla presente temperatura.

Funzionamento della ALLERGEN CLEAR

■ Grazie all'azione degli enzimi è possibile liberarsi degli allergeni che si accumulano nel filtro per l'eliminazione degli allergeni.

Dirigere il telecomando verso il condizionatore.

1

Premere il pulsante ALLERGEN CLEAR.

Per interrompere l'operazione:

Premere il pulsante ON/OFF o il pulsante ALLERGEN CLEAR.

NOTA

- Poiché la temperatura ambiente può cambiare sostanzialmente durante il trattamento, si consiglia di usare tale funzione quando nella stanza non è presente nessuno. (Il trattamento termina automaticamente in 90 minuti circa)
- Durante il funzionamento ALLERGEN CLEAR non è possibile effettuare l'impostazione delle operazioni relative a temperatura, intensità di ventilazione, direzione del flusso d'aria e timer.
- In caso di multisistema SCM, la funzione di controllo ALLERGEN CLEAR è invalida.
- In caso di multisistema SCM, se si preme per errore il pulsante ALLERGEN CLEAR, l'unità interna che ha ricevuto tale comando si ferma.

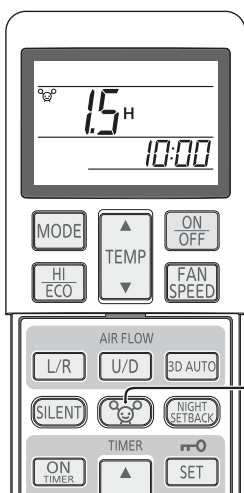

Funzionamento di TIMER SETTIMANALE

■ Questa modalità consente di impostare fino a 4 programmi di accensione e spegnimento (ON-TIMER / OFF-TIMER) programmato per ciascun giorno della settimana. Sono disponibili 28 programmi max. per settimana. Una volta impostato, la funzione timer viene ripetuta negli stessi programmi di ogni settimana, a meno che TIMER SETTIMANALE non venga annullato.

Esempio (nel periodo di raffreddamento)

 : Impostazione TIMER SETTIMANALE

 : Impostazione MANUALE

	6:00	8:00	10:00	12:00	14:00	16:00	18:00	20:00	22:00
Mon	Programma 1 On 6:00 Raffreddamento 27°C Ventola : AUTO	Programma 2 Off 8:30					Programma 3 On 17:00 Raffreddamento 28°C Ventola : Lo	Programma 4 Off 22:00	
Tue	Programma 1 On 5:30 Raffreddamento 27°C Ventola : AUTO	Cambio dell'impostazione Auto 27°C Ventola : Me	Programma 2 Off 12:00 On		DRY 26°C		Programma 3 On 17:00 Raffreddamento 28°C Ventola : Lo	Programma 4 Off 22:00	
Wed ~ Fri		On Raffreddamento 28°C Ventola : ULo	Programma 1 Off 10:00 On	DRY 25°C	Programma 2 Off 14:00	Programma 3 On 18:00 Raffreddamento 28°C Ventola : ULo	Programma 4 Off 22:00		
Sat		Programma 1 ON 7:30 Raffreddamento 26°C Ventola : Hi	Cambio dell'impostazione Raffreddamento 25°C Ventola : Hi	Programma 2,3 Nessuna impostazione		Cambio dell'impostazione Raffreddamento 28°C Ventola : ULo	Programma 4 Off 22:00		
Sun		Programma 2 On 7:00 Raffreddamento 28°C Ventola : Hi	Off	Programma 1 On 12:00 Raffreddamento 26°C Ventola : Hi		Programma 3 On 19:00 Raffreddamento 27°C Ventola : ULo	Programma 4 Off 22:00		

Impostazione TIMER SETTIMANALE ON/OFF

■ Commutare TIMER SETTIMANALE su ON/OFF utilizzando il pulsante WEEKLY.

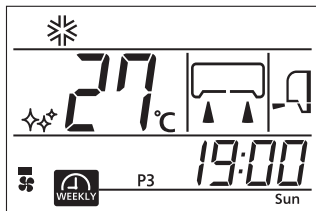

1

Premere il pulsante WEEKLY.

TIMER SETTIMANALE diventa operativo.

Ogni volta che si preme il pulsante WEEKLY, la visualizzazione viene commutata sulla base di:



Quando si imposta TIMER SETTIMANALE su ON, la spia (gialla) del timer del condizionatore è accesa.

Quando si sostituisce la batteria del telecomando o si preme il commutatore di azzeramento ACL, il telecomando viene impostato sullo stato iniziale. Poiché il programma TIMER SETTIMANALE non è impostato nello stato iniziale, impostare il programma attenendosi alla procedura di impostazione.

NOTA

- TIMER SETTIMANALE viene commutato su ON/OFF, indipendentemente dal fatto che il condizionatore sia spento o in funzione.
- Il funzionamento ON-TIMER di TIMER SETTIMANALE è valido, indipendentemente dal fatto che il condizionatore sia spento o in funzione.

Quando si raggiunge l'ora dell'impostazione ON-TIMER, il telecomando funziona in base ai contenuti impostati. La visualizzazione del telecomando viene inoltre commutata sui contenuti operativi impostati. È possibile modificare l'impostazione dal telecomando dopo il funzionamento ON-TIMER di TIMER SETTIMANALE.

I seguenti contenuti possono essere impostati da ON-TIMER:

Modalità operativa, velocità della ventola, temperatura, direzione del flusso d'aria, ECONOMY, 3D AUTO, NIGHT SETBACK, SILENT. L'avvio della funzione Conforto non viene eseguito per il funzionamento ON-TIMER di TIMER SETTIMANALE.

- Il funzionamento OFF-TIMER di TIMER SETTIMANALE è valido solo se il condizionatore è in funzione. Quando si raggiunge l'ora impostata da OFF-TIMER, il condizionatore si arresta.
- Quando si impostano vari numeri di programma per il giorno attuale (giorno della settimana), il funzionamento viene eseguito dalla prima ora impostata.
- Se sono in funzione vari timer (ON-TIMER, OFF-TIMER, and SLEEP TIMER), TIMER SETTIMANALE non funziona anche se si raggiunge l'ora impostata su ON-TIMER o OFF-TIMER. TIMER SETTIMANALE diventa operativo al termine di vari timer.
- Non è possibile impostare ON-TIMER o OFF-TIMER alla stessa ora dello stesso giorno della settimana.

Modalità di impostazione <Impostazione individuale>

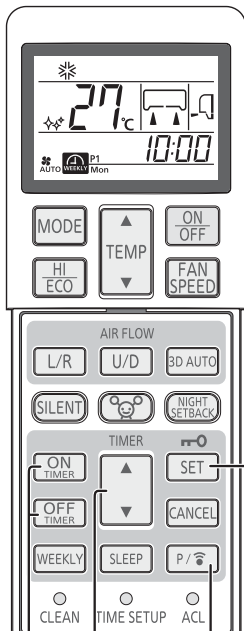

6
2,4
1
3,5

Impostare dopo aver impostato il giorno attuale della settimana e l'ora.

1 Premere il pulsante PROGRAM.

Il display e il giorno attuale della settimana lampeggiano.

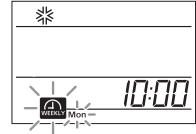

2 Premere il pulsante "▲ o ▼ (TIMER)".

Selezionare un giorno della settimana da riservare.

Ogni volta che si preme il pulsante ▲, la visualizzazione viene commutata sulla base di:

Mon → Tue → Wed → ... → Sun → Visualizzazione di tutti i giorni della settimana

Ogni volta che si preme il pulsante ▼, la visualizzazione viene commutata sulla base di:

Mon → Visualizzazione di tutti i giorni della settimana → Sun → Sat → ... → Tue



3 Premere il pulsante SET.

Il giorno della settimana è determinato e il numero di programma lampeggia.

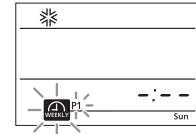

4 Premere il pulsante "▲ o ▼ (TIMER)".

Selezionare un numero di programma.

Ogni volta che si preme il pulsante ▲, la visualizzazione viene commutata sulla base di:

P1 → P2 → P3 → P4

Ogni volta che si preme il pulsante ▼, la visualizzazione viene commutata sulla base di:

P1 → P4 → P3 → P2

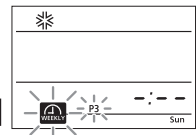

5 Premere il pulsante SET.

Se non sono disponibili i contenuti impostati (ON-TIMER o OFF-TIMER), i timer ON e OFF lampeggiano.

Se non sono disponibili i contenuti impostati (ON-TIMER o OFF-TIMER), uno tra ON e OFF è acceso.

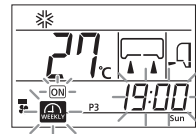
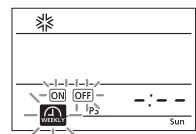

6 Premere il pulsante ON-TIMER o OFF-TIMER.

ON-TIMER o OFF-TIMER è determinato e l'ora lampeggia.

ON-TIMER è selezionato

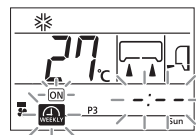

OFF-TIMER è selezionato

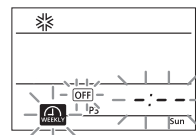

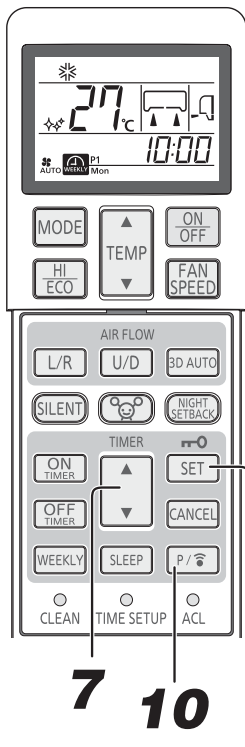

7 **10**
8,9,10

7

Premere il pulsante “▲ o ▼ (TIMER)”.

Impostare l'ora.

Ogni volta che si preme il pulsante ▲, la visualizzazione viene commutata sulla base di:

→0:00→0:10→0:20→...→1:00→1:10→ (Unità da dieci minuti)

Ogni volta che si preme il pulsante ▼, la visualizzazione viene commutata sulla base di:

→0:00→23:50→23:40→...→23:00→22:50→ (Unità da dieci minuti)

Quando si seleziona ON-TIMER, andare alla fase 8.
Quando si seleziona OFF-TIMER, andare alla fase 9.



8

Impostare i contenuti operativi richiesti.

Quando si seleziona ON-TIMER, è possibile modificare modalità operativa, velocità della ventola e direzione del flusso d'aria ed è possibile impostare il funzionamento ECONOMY, SILENT o NIGHT SETBACK.

9

Premere il pulsante SET.

L'ora è determinata e e lampeggiano.

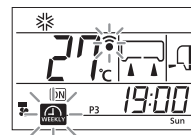

10

Premere il pulsante PROGRAM o il pulsante SET.

Quando si preme il pulsante PROGRAM, l'impostazione viene inviata al condizionatore. Poiché occorrono 3 secondi per la trasmissione, puntare il telecomando verso il ricevitore di segnale del condizionatore dell'unità interna durante questo periodo.

Quando si riceve l'impostazione, viene emesso un segnale acustico (bip, bip, bip).
Quando si preme il pulsante SET, l'impostazione continua dalla fase 2.

Modalità di impostazione <Impostazione collettiva>

■ Impostare gli stessi contenuti operativi sullo stesso numero di programma di tutti i giorni della settimana. Nella fase 2 di cui sopra, selezionare “tutti i giorni della settimana”. Se i contenuti impostati individualmente sono presenti nello stesso numero di programma, essi vengono sovrascritti.

NOTA

- Se non viene effettuata alcuna operazione per 60 secondi in modalità di impostazione, le modifiche di impostazione effettuate fino a quel momento diventano invalide e la modalità di impostazione termina. Di conseguenza, e tutti i numeri di programma (P1, P2, P3 e P4) lampeggiano per 10 secondi.
- Al termine della modalità di impostazione, puntare il telecomando verso il condizionatore e premere il pulsante PROGRAM. In tal caso, controllare che il condizionatore emetta un segnale acustico di ricezione per tre volte (bip, bip, bip). Se non viene emesso il segnale acustico, impostare di nuovo la modalità di impostazione premendo il pulsante PROGRAM e verificare che venga emesso il segnale acustico.

Come annullare l'impostazione <Impostazione individuale>

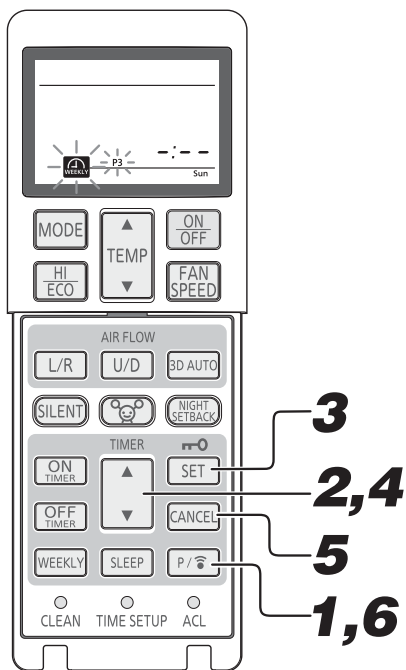

1 Premere il pulsante PROGRAM.

Il simbolo e il giorno attuale della settimana lampeggiano.

2 Premere il pulsante “▲ o ▼ (TIMER)”.

Selezionare un giorno della settimana da annullare.

3 Premere il pulsante SET.

Il giorno della settimana è determinato e il numero di programma lampeggia.

4 Premere il pulsante “▲ o ▼ (TIMER)”.

Selezionare un numero di programma da annullare.

Durante l'annullamento, non premere il pulsante SET. Se si preme il pulsante SET, viene commutata la modalità di impostazione.

5 Premere il pulsante CANCEL.

I contenuti dell'impostazione di ON-TIMER o OFF-TIMER vengono annullati e sulla sezione di visualizzazione dell'ora viene visualizzato -:--.

6 Premere il pulsante PROGRAM.

Quando si preme il pulsante PROGRAM, l'impostazione viene inviata al condizionatore.

Quando si riceve l'impostazione, viene emesso un segnale acustico (bip, bip, bip). I contenuti dell'impostazione di ciascun programma vengono annullati. Effettuare l'operazione indicata in precedenza per ciascun programma da annullare.

Come annullare l'impostazione <Impostazione collettiva>

- Se gli stessi contenuti operativi sono presenti sullo stesso numero di programma di tutti i giorni della settimana, è consentita la cancellazione collettiva. Nella fase 2 di cui sopra, selezionare “tutti i giorni della settimana”. La procedura della fase 3 corrisponde a quella indicata in precedenza.

Se si sono modificati o cancellati i contenuti dell'operazione tramite impostazione individuale dopo l'impostazione collettiva descritta a pagina 108, che causa discrepanze nei contenuti dell'impostazione tra i giorni della settimana, non è consentita la cancellazione collettiva.

Modalità di conferma

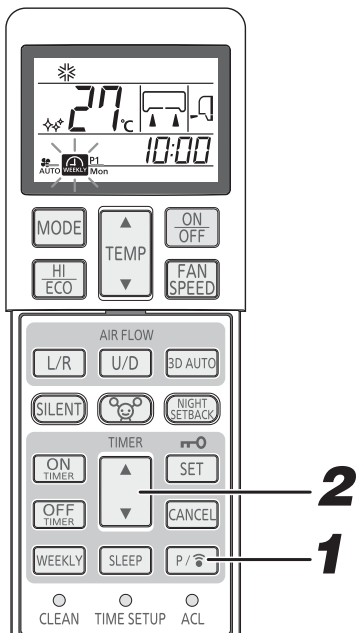

È possibile confermare i contenuti dell'impostazione TIMER SETTIMANALE.

1 Premere il pulsante PROGRAM per almeno 3 secondi.

Il simbolo lampeggia e il contenuto dell'impostazione si accende.

2 Premere il pulsante “▲ o ▼ (TIMER)”.

Selezionare un giorno della settimana e un numero di programma da confermare.

La visualizzazione inizia dal giorno attuale della settimana. Per il programma senza impostazione, viene visualizzato -:--. Quando si preme il pulsante PROGRAM in modalità di conferma, viene impostata una modalità di impostazione.

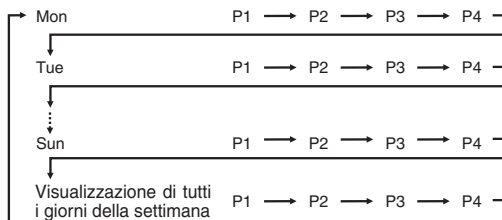

Procedura di rilascio

È possibile uscire dalla modalità di conferma premendo il pulsante ON/OFF, CANCEL o SET.

NOTA

- Se non viene effettuata alcuna operazione per 60 secondi in modalità di conferma, si esce dalla modalità di conferma.

Funzionamento nelle modalità HIGH POWER/ECONOMY

Se il condizionatore d'aria non funziona, puntare il telecomando verso di esso, e

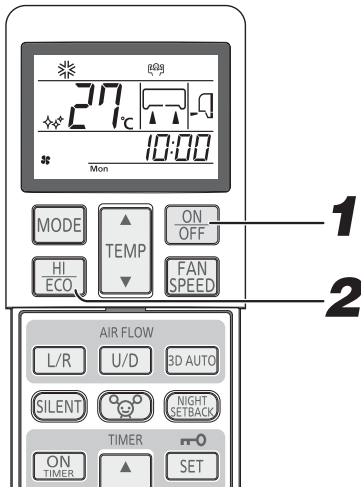

1

Premere il pulsante ON/OFF.

2

Premere il pulsante HI/ECO.

- Se l'apparecchio funziona in modalità AUTO, COOL (raffreddamento) o HEAT (riscaldamento)
Ogni volta che si preme il pulsante HI/ECO, l'indicatore viene commutato per:



- Quando la modalità operativa è DRY o ON-TIMER + OFF-TIMER
Ogni volta che si preme il pulsante HI/ECO, l'indicatore viene commutato per:

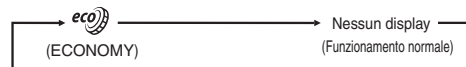

Riguardo alla funzione HIGH POWER

Premendo il pulsante HI/ECO la potenza operativa si intensifica e il raffreddamento o il riscaldamento vengono effettuati in modo potenziato per 15 minuti continuativi. Il telecomando controlla la visualizzazione, mentre sparisce l'indicazione FAN SPEED, velocità della ventola.

NOTA

- Durante il funzionamento HIGH POWER non avviene il controllo della temperatura ambiente. Se il raffreddamento o il riscaldamento è eccessivo, premere nuovamente il pulsante HI/ECO per cancellare l'operazione HIGH POWER.
- Il funzionamento HIGH POWER non è disponibile durante il funzionamento di DRY e ON-TIMER + OFF-TIMER.
- Quando il funzionamento HIGH POWER è impostato dopo quello di ON-TIMER, esso inizierà dall'ora prestabilita.
- Non funzionante quando il condizionatore è spento, OFF.
- Dopo l'azionamento di HIGH POWER, potrebbe avvertirsi il suono emesso dal flusso di refrigerante.
- Quando vengono impostate le operazioni seguenti, l'operazione HIGH POWER sarà cancellata.
 - Quando si preme nuovamente il pulsante HI/ECO.
 - Quando si cambia la modalità operativa.
 - Dopo 15 minuti dall'attivazione del funzionamento HIGH POWER.
 - Quando si preme il pulsante 3D AUTO.
 - Quando si preme il pulsante SILENT.
 - Quando si preme il pulsante NIGHT SETBACK.

Riguardo al funzionamento ECONOMY

Se si preme il pulsante HI/ECO, si avvia un'operazione ridotta, con l'alto regime soppresso, al fine di evitare un raffreddamento o un riscaldamento eccessivi.

L'unità opera con un valore di 1,5 °C superiore alla temperatura impostata durante il raffreddamento, o di 2,5 °C inferiore durante il riscaldamento. Il telecomando controlla la visualizzazione, mentre sparisce l'indicazione FAN SPEED, velocità della ventola.

NOTA

- Il condizionatore avvierà l'operazione ECONOMY la volta successiva che viene messo in funzione nei casi seguenti.
 - Quando il condizionatore d'aria viene arrestato mediante il pulsante ON/OFF durante l'operazione ECONOMY.
 - Quando il condizionatore viene arrestato nell'operazione SLEEP o OFF TIMER durante l'operazione ECONOMY.
 - Quando l'operazione viene recuperata da quella CLEAN o ALLERGEN CLEAN.
- Quando vengono impostate le seguenti operazioni, l'operazione ECONOMY verrà cancellata.
 - Quando si preme nuovamente il pulsante HI/ECO.
 - Quando si cambia la modalità operativa in deumidificazione (DRY) o ventilazione (FAN).
 - Quando si preme il pulsante NIGHT SETBACK.
- Non funzionante quando il condizionatore è spento, OFF.

Funzionamento di NIGHT SETBACK

- Durante il periodo di raffreddamento, è possibile mantenere la temperatura ambientale ad un livello confortevole in caso di assenza, di notte e quando la stanza è vuota. Il condizionatore mantiene una temperatura costante di circa 10°C.

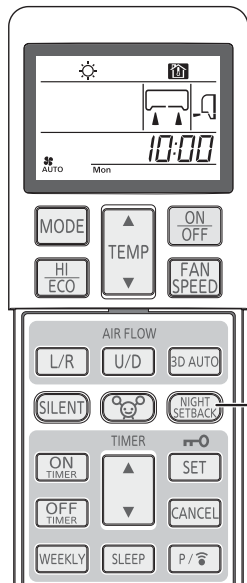

1

Press the NIGHT SETBACK button.

Ogni volta che si preme il pulsante NIGHT SETBACK, l'indicatore viene commutato per:

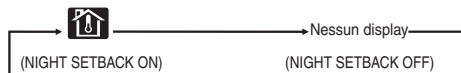

Procedura di rilascio

Premere il pulsante NIGHT SETBACK o il pulsante MODE per disattivare la visualizzazione NIGHT SETBACK.

NOTA

Durante il funzionamento NIGHT SETBACK, il condizionatore mantiene la temperatura prestabilita di circa 10°C.

Durante il funzionamento NIGHT SETBACK, non è possibile effettuare le impostazioni della temperatura.

Poiché la temperatura ambientale potrebbe cambiare notevolmente, si consiglia di utilizzare questa impostazione quando non vi è nessuno nella stanza.

Durante il funzionamento di NIGHT SETBACK, non è possibile impostare il funzionamento di HIGH POWER e ECONOMY.

Quando si annulla il funzionamento NIGHT SETBACK premendo il pulsante di NIGHT SETBACK, la modalità operativa viene resettata su quella precedente al funzionamento di NIGHT SETBACK.

Funzionamento di SILENT

- Quando si imposta il funzionamento SILENT, il condizionatore funziona in modo più silenzioso, vale a dire che l'unità esterna è meno rumorosa.

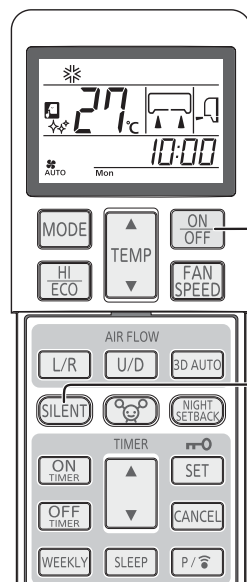

Se il condizionatore d'aria non funziona, puntare il telecomando verso di esso, e

1

Premere il pulsante ON/OFF.

2

Premere il pulsante SILENT.

Quando la modalità operativa è AUTO, COOL, HEAT o NIGHT SETBACK. Ogni volta che si preme il pulsante SILENT, l'indicatore viene commutato per:

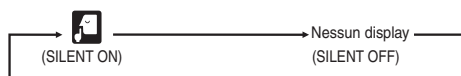

Procedura di rilascio

Premere il pulsante SILENT per disattivare la visualizzazione SILENT.

NOTA

Durante il funzionamento di SILENT, le capacità massime di raffreddamento e riscaldamento si deteriorano.

Il funzionamento di SILENT non è operativo durante il funzionamento di DRY e FAN.

Il condizionatore entra in funzionamento di SILENT la prossima volta che lo si accende nei seguenti casi.

- ① Quando si arresta il condizionatore con il pulsante ON/OFF durante il funzionamento di SILENT.
- ② Quando si arresta il condizionatore in funzionamento di SLEEP o OFF-TIMER durante il funzionamento di SILENT.
- ③ Quando l'operazione viene recuperata da quella CLEAN o ALLERGEN CLEAN.

Non funzionante quando il condizionatore è spento, OFF.

Il livello di rumore dell'unità esterna potrebbe non diminuire a seconda delle condizioni.

In caso di multisistema SCM, la funzione di controllo SILENT è invalida.

Funzionamento di SELF SCAN

- La funzione CLEAN (pulizia) dovrebbe essere eseguita dopo il funzionamento AUTO, COOL e DRY per eliminare i residui di umidità dall'interno dell'apparecchio e per contrastare l'accumulo di polvere e batteri.

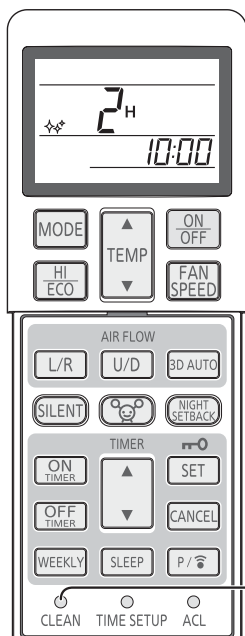

1 Per poter attivare l'operazione CLEAN, premere il commutatore CLEAN per mezzo della punta di una penna a sfera.

Ogni volta che si preme il pulsante CLEAN, la visualizzazione viene commutata sulla base di:

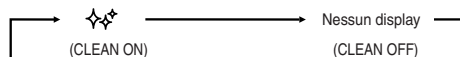

NOTA

- Due ore più tardi, il condizionatore si arresterà automaticamente. Per arrestare immediatamente il condizionatore, premere il pulsante ON/OFF.
- L'operazione CLEAN non viene eseguita dopo che sono state eseguite le operazioni CALDO e VENTOLA, OFF-TIMER, SLEEP e ALLERGEN CLEAR.
- Durante l'operazione di pulizia, la ventola dell'apparecchio entra in funzione per circa due ore.
- La spia RUN si illumina durante il funzionamento CLEAN.

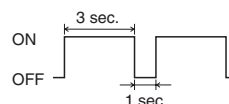

- Premendo il pulsante SLEEP, ALLERGEN CLEAR o NIGHT SETBACK durante il funzionamento di CLEAN si annulla il funzionamento di CLEAN e l'unità viene impostata in funzionamento di SLEEP, ALLERGEN CLEAR o NIGHT SETBACK.
- Questa funzione non consente di rimuovere muffe, germi o sporco che hanno già aderito all'unità.

Funzione di avvio automatico

■ Che cos'è la funzione di avvio automatico?

- La funzione di avvio automatico registra lo stato operativo del condizionatore d'aria immediatamente precedente il momento dello spegnimento dovuto ad un'interruzione di alimentazione, e ripristina automaticamente le operazioni, una volta riottenuta l'alimentazione.
- Le seguenti impostazioni saranno cancellate:
 - Impostazioni del timer
 - Funzionamento HIGH POWER

NOTA

- La funzione di avvio automatico è impostata al momento della spedizione del condizionatore d'aria dalla fabbrica. Contattate il vostro rivenditore nel caso desideriate disattivare questa funzione.
- Se si verifica un'interruzione di corrente, l'impostazione del timer viene cancellata. Una volta ripristinata la corrente, impostare di nuovo il timer.

Suggerimenti per un'operatività corretta

- Per un comodo ed economico impiego dell'apparecchio seguire i seguenti consigli.

<p>Impostare una temperatura ambiente idonea.</p> <p>Una temperatura troppo elevata, o troppo bassa, è dannosa per la salute, e rappresenta un eccessivo consumo di elettricità.</p>	<p>Pulire frequentemente i filtri dell'aria. Pulire i filtri almeno una volta ogni due settimane.</p> <p>Filtri intasati possono bloccare il flusso d'aria e causare un funzionamento meno efficace.</p>	<p>Evitare l'azione diretta dei raggi solari e correnti d'aria.</p> <p>Durante il raffreddamento, schermare l'azione diretta dei raggi solari con tende e persiane. Tenere finestre e porte chiuse; tenerle aperte solo per aerare l'ambiente.</p>
<p>Regolare correttamente la direzione del flusso d'aria.</p> <p>Regolare il flusso d'aria verso l'alto/verso il basso e a sinistra/a destra per ottenere una temperatura ambiente costante.</p>	<p>Accendere l'apparecchio solo in caso di necessità.</p> <p>Usare il timer per attivare l'apparecchio solo quando è necessario.</p>	<p>Mantenere a distanza le sorgenti di calore durante la fase di raffreddamento.</p> <p>Tenere fonti di calore il più lontano possibile dall'ambiente.</p>

Impostazione del luogo di installazione

- Tenere in considerazione la posizione dell'unità per il condizionamento dell'aria e regolare l'ampiezza del flusso d'aria a destra/sinistra per massimizzare l'operazione di condizionamento.

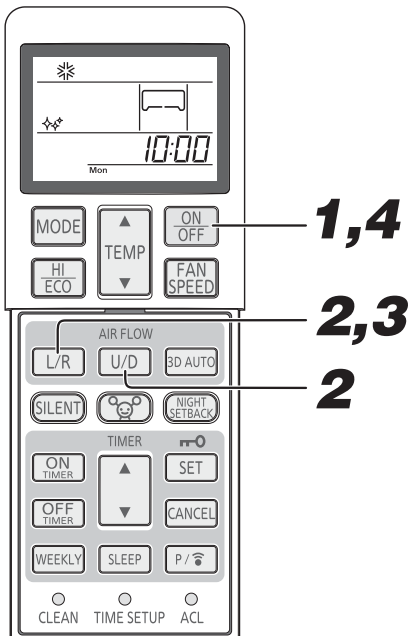

1 Se l'unità per il condizionamento dell'aria è in funzione, premere il pulsante ON/OFF per spegnerla.

L'impostazione della posizione di installazione non può essere effettuata quando l'unità è in funzione.

2 Premere il pulsante AIR FLOW U/D (UP/DOWN) e il pulsante AIRFLOW L/R (LEFT/RIGHT) contemporaneamente per 5 secondi o più.

Il display della posizione di installazione di accende.

3 Impostazione della posizione di installazione per il condizionamento dell'aria.

Premere il pulsante AIR FLOW L/R (LEFT/RIGHT) e regolarlo sulla posizione desiderata. Ogni volta che si preme il pulsante AIR FLOW L/R (LEFT/RIGHT), la visualizzazione viene commutata sulla base di:



4 Premere il pulsante ON/OFF.

Premere entro 60 secondi!

La posizione di installazione del condizionatore è stata impostata. Premere entro 60 secondi dall'impostazione dell'installazione (finché il display dell'impostazione della posizione è acceso).

Posizione di installazione del condizionatore d'aria e ampiezza del flusso d'aria

Lo schema che segue illustra le ampiezze del flusso d'aria corrispondenti alla posizione di installazione del condizionatore. Impostare l'ampiezza del flusso d'aria in base alla disposizione della stanza per massimizzare l'efficacia del condizionamento.



NOTA

- Una volta configurata l'impostazione del luogo di installazione, essa viene memorizzata nel condizionatore anche se l'alimentazione è spenta. Per modificare l'impostazione del luogo di installazione, reimpostare il luogo con il telecomando.
- Durante il funzionamento, non è possibile impostare il luogo di installazione.
- Quando si installa il condizionatore in un luogo a 50 cm dalla parete, si consiglia di modificare il luogo su "Installazione sull'estremità destra" o "Installazione sull'estremità sinistra".

Pulizia e manutenzione

Prima della manutenzione

Spegnere l'alimentazione



Non versare alcun liquido.

C'è pericolo di scossa elettrica.

Pulire l'apparecchio con un panno morbido e asciutto.



Non toccare le alette di alluminio sullo scambiatore di calore. Quando si rimuove il pannello di entrata dell'aria, usare una scala o un piano d'appoggio stabile che consenta di reggersi saldamente.

Non utilizzare nessuno dei prodotti seguenti:

Acqua calda (40°C e più)
Causerà deformazioni o scolorirà l'apparecchio.
petrolio, solvente per vernici, benzene o trielina, etc.
Causeranno deformazioni o graffi all'apparecchio.

Durante il periodo operativo

Pulizia del filtro dell'aria

1 Rimuovere il filtro dell'aria

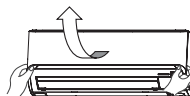

Pulire il filtro dell'aria una volta ogni due settimane.

Estrarre verso l'alto e in avanti il pannello d'immissione dell'aria. Mantenere leggermente le manopole da entrambi i lati, e sollevare un poco per rimuovere verso l'alto il pannello.



2 Pulizia

Se il filtro è molto sporco, pulirlo con acqua calda (circa 30 °C) ed asciugarlo accuratamente.

⚠ ATTENZIONE

Non pulire i filtri con acqua bollente.
Non asciugare i filtri su una fiamma.
Estrarli con cura.



3 Installare di nuovo il filtro dell'aria

Tenere fermamente il filtro da entrambi i lati, come illustrato a destra, ed inserire in modo ben saldo. Il funzionamento dell'apparecchio senza i filtri dell'aria, lo renderà polveroso e lo danneggerà.

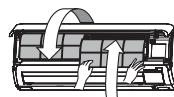

Pulizia dell'apparecchio

Pulire l'apparecchio con un panno morbido e asciutto o usando un aspirapolvere. Se l'apparecchio è estremamente sporco, pulirlo con un panno imbevuto di acqua calda.

Pulizia del pannello di entrata dell'aria

Rimozione, installazione del pannello di entrata dell'aria.

Il pannello può essere lavato con acqua. Dopo averlo lavato con acqua, assorbire l'eccesso d'acqua e farlo asciugare al riparo dal sole.

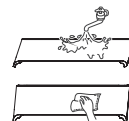

Come aprire e richiudere il pannello d'immissione dell'aria.

Per aprire

Disporre le dita nei recessi di entrambi i lati del pannello, ed estrarre il pannello in avanti, in modo da aprirlo per quasi 60 gradi.

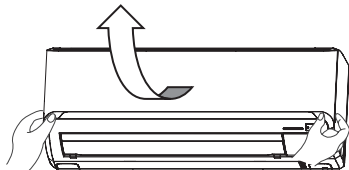

Per richiudere

Spingere su entrambe le estremità in modo uniforme e premere ulteriormente e leggermente al centro.

Rimozione ed installazione del pannello di entrata dell'aria

Rimozione

Quando si rimuove il pannello d'immissione dell'aria per la pulizia dell'interno o altri scopi, aprire il pannello per 80 gradi e quindi estrarlo verso l'avanti.

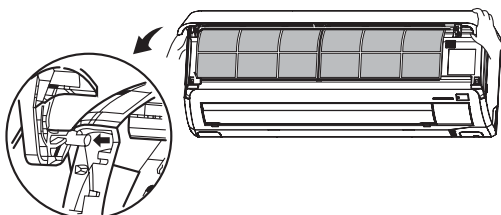

Installazione

Quando si rimuove il pannello di entrata dell'aria per la pulizia interna o per altri motivi, aprirlo ad un angolo di 80 gradi e poi estrarlo lateralmente.

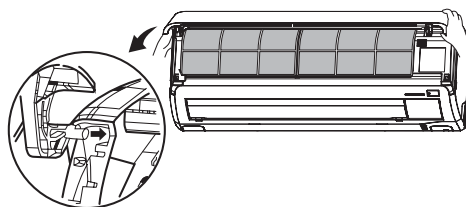

NOTA

Se il filtro dell'aria è intasato dalla polvere ecc. la capacità di raffreddamento viene ridotta, l'apparecchio è più rumoroso e consuma più elettricità. Pulite quindi regolarmente il filtro dell'aria a intervalli appropriati.

Al termine della stagione

- 1** **Attivare la ventilazione per 2-3 ore.**
Asciugare l'interno dell'apparecchio.
- 2** **Arrestare l'unità e spegnere l'alimentazione.**
L'unità consuma circa 4 Watt, anche allorquando non è operativa.
Spegnendo l'alimentazione si risparmiano energia e costi annessi.
- 3** **Pulire e reinserire i filtri dell'aria.**
- 4** **Pulire sia l'unità interna che quella esterna.**
- 5** **Rimuovere le batterie dal telecomando.**

All'inizio della stagione

- 1** **Assicurarsi che il cablaggio di terra non sia strappato o sconnesso.**
- 2** **Verificare che non siano presenti tracce di corrosione o ruggine sul telaio della base dell'unità esterna.**
- 3** **Assicurarsi che non siano presenti ostacoli che bloccano il flusso d'aria attorno alle aperture delle bocchette d'ingresso e uscita dell'unità interna e di quella esterna.**
- 4** **Controllare che i filtri dell'aria siano puliti.**
- 5** **Spegnere l'alimentazione.**
- 6** **Inserire le batterie nel telecomando.**

Installazione, ispezione e sostituzione del filtro di pulizia dell'aria.

1. Aprire il pannello di entrata dell'aria e rimuovere i filtri dell'aria.  Pagina 114

2. Rimuovere i portafiltri, con il filtro di pulizia dell'aria installato nei supporti, dal condizionatore.

3. Rimuovere il filtro per l'eliminazione degli allergeni (arancione chiaro) dal portafiltri e ispezionare il filtro. Utilizzare un aspirapolvere per rimuovere la polvere o sporcizia dal filtro per l'eliminazione degli allergeni. Sostituire il filtro per l'eliminazione degli allergeni qualora non sia possibile pulirlo o nel caso in cui sia installato da circa 1 anno. (Il filtro per l'eliminazione degli allergeni deve essere sostituito dopo circa 1 anno di utilizzo. Tuttavia, il periodo di utilizzo effettivo varia a seconda delle condizioni di impiego del filtro.)

Rimuovere il filtro deodorante fotocatalitico lavabile (arancione) dal portafiltri e ispezionare il filtro. Rimuovere periodicamente la polvere o la sporcizia dal filtro deodorante fotocatalitico lavabile. Se il filtro deodorante fotocatalitico lavabile risulta particolarmente sporco, è possibile lavarlo con acqua. Tuttavia, essendo il filtro fragile, accertarsi di lavarlo mantenendolo installato nel portafiltri per evitare di danneggiarlo. Una volta lavato, esporlo alla luce del sole per asciugarlo. L'esposizione del filtro alla luce del sole consente di rivitalizzare l'effetto deodorizzante.

(Non eliminare i supporti del filtro. Essi sono riutilizzabili.)

4. Installare il filtro per la pulizia dell'aria nei portafiltri, quindi installarli nel condizionatore.

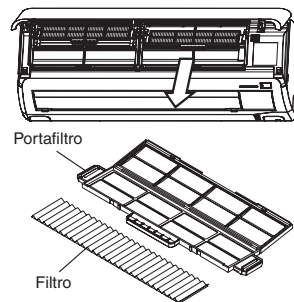
**NOTA**

- Il filtro per l'eliminazione degli allergeni e il filtro deodorante fotocatalitico lavabile possono essere installati sul lato destro o su quello sinistro del condizionatore di aria.
- Installare il filtro per l'eliminazione degli allergeni con il lato arancione chiaro in posizione anteriore.

5. Installare i filtri dell'aria e chiudere il pannello di entrata dell'aria.  Pagina 114

ATTENZIONE

- Lo scambiatore di calore può ferire le dita.

Per la sostituzione del filtro di pulizia dell'aria, rivolgersi al rivenditore.

Voce	Caratteristiche	Colore
Filtro per l'eliminazione degli allergeni	Grazie all'azione degli enzimi è possibile eliminare gli allergeni che si accumulano nel filtro e che potrebbero causare allergie.	Arancione chiaro
Filtro deodorante fotocatalitico lavabile	Le fonti degli odori presenti sul filtro sono dissolte, con il risultato di un effetto deodorante.	Arancione

Installazione appropriata

Posizione idonea all'installazione

- Non frapporte, di fronte all'unità interna, alcuna ostruzione che impedisca una ventilazione ed un funzionamento corretti.
- Non installare l'unità in nessuna delle seguenti posizioni:
 - Ove ci sia un pericolo di perdita di gas infiammabili.
 - Luoghi dove ci sono schizzi di liquidi oleosi.
- Se si impiega l'apparecchio in luoghi come acque termali, dove vengono generati gas sulfurei, o zone marittime, esposte a venti di mare, la corrosione potrebbe causare guasti all'apparecchio. Consultare il distributore.
- Il condizionatore ed il telecomando devono trovarsi ad almeno 1 metro di distanza dal televisore e dalla radio.
- Far drenare l'umidità asportata dall'unità interna in un luogo idoneo.

Prestare attenzione anche al rumore prodotto durante il funzionamento!

- Per l'installazione dell'apparecchio, scegliere un luogo che possa sopportare il peso dell'apparecchio e non amplifichi il rumore o le vibrazioni durante il funzionamento. Se lungo il tubo flessibile sono trasmesse vibrazioni, fissare l'unità mediante i cuscinetti anti-vibrazioni, posti tra l'unità e le giunzioni.
- Selezionare un punto in cui l'aria fredda o calda e i rumori di funzionamento fra le unità interne ed esterne non causino alcun disturbo ai vicini.
- Oggetti lasciati vicino alle bocche di uscita e di entrata dell'aria dell'unità esterna causano un cattivo funzionamento e rendono l'apparecchio più rumoroso. Non lasciare ostacoli vicino alle bocche di uscita e di entrata dell'aria.
- Se si percepisce un rumore anormale durante il funzionamento, consultare il distributore.

Controllo e manutenzione

A seconda dell'ambiente di funzionamento, l'interno del condizionatore d'aria può accumulare sporco dopo alcuni anni di funzionamento. Questo fatto ridurrà le prestazioni. Oltre alla normale pulizia, si consiglia l'ispezione e la manutenzione del sistema. (Questo può far sì che il condizionatore d'aria abbia una durata vita più lunga, senza problemi.)

- Per quel che riguarda il controllo e la manutenzione, consultare il negoziante o uno qualsiasi dei centri di assistenza autorizzati (in questo caso si richiedono spese di assistenza).
- Si consiglia di effettuare il controllo e la manutenzione fuori stagione.
- Se il cavo di alimentazione di questo apparecchio è danneggiato, deve essere solo sostituito o riparato in un centro autorizzato dalla casa costruttrice, perché per tale operazione servono attrezzature speciali.

Assistenza

Effettuare i seguenti controlli prima di rivolgersi al Servizio Assistenza.

Il condizionatore non funziona affatto.

L'interruttore di alimentazione è stato spento?



Il timer è nella posizione "ON"?



C'è un'interruzione di corrente o è intervenuta una protezione (interruttore differenziale; fusibile ecc.)?



Se dopo aver effettuato i controlli esposti a sinistra non si riuscisse ad ottenere un funzionamento normale del condizionatore, e se permangono dei dubbi anche dopo aver consultato pagina 117, o se si verificassero fenomeni come quelli descritti a pagina 118, spegnere l'interruttore di alimentazione e contattare il distributore.

Raffreddamento o riscaldamento inadeguato

La temperatura ambiente impostata è corretta?

Temp. corretta



I filtri dell'aria sono puliti (non intasati)?

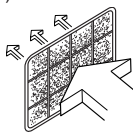

Ci sono finestre e/o porte aperte?

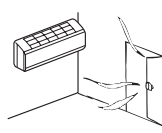

Raffreddamento inadeguato

La luce del sole entra direttamente nell'ambiente?

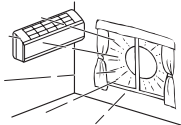

C'è una fonte di calore nell'ambiente?

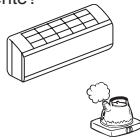

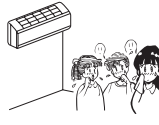

Ci sono molte persone nell'ambiente?





In questo condizionatore d'aria è utilizzato un nuovo tipo di refrigerante (R410A). Quando si richiedono al distributore interventi e manutenzione, spiegarli la situazione.

Avviso

<p>L'unità non si riavvia immediatamente dopo averla arrestata. (La spia RUN è accesa)</p> 	<p>Il riavvio è bloccato per 3 minuti, una volta che si è arrestato il funzionamento per proteggere l'unità.</p>  <p>Il timer di protezione del microcomputer, da tre minuti, riavvia automaticamente il funzionamento.</p>
<p>L'aria non soffia, quando si avvia l'operazione di riscaldamento. La spia RUN lampeggia lentamente (è accesa per 1,5 sec. ed è spenta per 0,5 sec.)</p>	<p>Il flusso d'aria è bloccato per impedire la fuoriuscita di brezza fredda finché lo scambiatore di calore interno si sia scaldato. (da 2 a 5 minuti). (programma MANTENIMENTO DEL CALORE)</p>
<p>L'aria non viene emessa per un intervallo compreso tra 5 e 15 minuti, oppure l'aria emessa non è calda, durante l'operazione di riscaldamento. La spia RUN lampeggia lentamente (è accesa per 1,5 sec. ed è spenta per 0,5 sec.)</p>	<p>Se la temperatura esterna è bassa e il tasso di umidità è alto, l'apparecchio talvolta si sbrina automaticamente. Attendere. Durante lo sbrinamento, acqua o vapore fuoriescono dall'unità esterna.</p>
<p>L'aria non soffia, quando si avvia l'operazione di essicca-mento. (La spia RUN è accesa)</p>	<p>Il ventilatore interno talvolta si arresta per impedire la riavvo-razione dell'umidità asportata e per risparmiare energia.</p>
<p>L'apparecchio emette del vapore durante il RAFFREDDA-MENTO.</p>	<p>Questo fenomeno accade talvolta quando la temperatura e il tasso di umidità dell'ambiente sono molto alti, ma svanirà con l'abbassarsi della temperatura e del tasso di umidità.</p>
<p>C'è un odore particolare.</p>	<p>L'aria emessa durante il funzionamento può aver odore. Si tratta delle particelle di tabacco o cosmetici che aderiscono all'unità.</p>
<p>Si percepisce un gorgoglio.</p> 	<p>E' il rumore del liquido refrigerante che scorre all'interno del condizionatore.</p>
<p>Si percepisce un crepitio.</p>	<p>Ciò è causato dalla dilatazione o dalla compressione di materie plastiche surriscaldate.</p>
<p>Si sentono sibili o ticchettii.</p>	<p>Questo è causato dal funzionamento delle valvole di controllo del refrigerante o da componenti elettrici.</p>
<p>Dopo un'interruzione dell'alimentazione, l'unità non si riavvia anche se l'alimentazione è attiva.</p>	<p>Se non è impostata la funzione di riavvio automatico, l'unità non inizia nuovamente e automaticamente. Usare il telecomando per riattivare il funzionamento.</p>
<p>I segnali del telecomando non vengono ricevuti.</p>	<p>I segnali del telecomando potrebbero non venire rilevati quando il ricevitore segnali del condizionatore è esposto alla luce diretta del sole o a forte illuminazione. In questo caso, attenuare la luce.</p>
<p>Si può formare della condensa sulle griglie della bocca di uscita dell'aria.</p>	<p>Se l'apparecchio è in funzione per lungo tempo e il tasso di umidità è alto, potrebbe formarsi e gocciolare della condensa sulle griglie della bocca di uscita dell'aria.</p>
<p>L'unità esterna emette un suono fischiante.</p>	<p>Il rumore significa che la velocità di rotazione del compressore sta aumentando o diminuendo.</p>
<p>La ventola non si ferma immediatamente quando si arresta il funzionamento dell'unità.</p>	<p>Ventola unità interna: la ventola non si ferma dopo 2 ore se impostata sul funzionamento in modalità CLEAN. Ventola unità esterna: la ventola non si ferma per un periodo di circa un minuto per proteggere l'unità.</p>
<p>La spia RUN rimane accesa anche se il funzionamento è stato arrestato.</p>	<p>La spia RUN si illumina durante il funzionamento CLEAN. La spia RUN si spegne quando il funzionamento CLEAN si arresta.</p>
<p>Ogni tanto potrebbe provenire un suono sibilante ("shoooo") dall'unità spenta.</p>	<p>Si tratta del suono prodotto quando viene arrestata un'altra unità in-terna.</p>

Mettersi in contatto con il proprio distributore

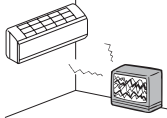
■ Spegnerne immediatamente l'interruttore di alimentazione e informare il distributore nei seguenti casi:

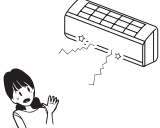
<p>Le protezioni sull'alimentazione (interruttore differenziale; fusibile) intervengono spesso.</p> 	<p>Il cavo è estremamente caldo. Il rivestimento del cavo è danneggiato.</p> <p style="text-align: center;">⚠ ATTENZIONE</p> <p>Se il cavo di alimentazione è danneggiato, chiedete al vostro rivenditore o ad un tecnico specializzato di installarne uno nuovo, per evitare incidenti.</p>	
<p>Si osservano disturbi sulla TV, la radio o altri apparecchi.</p> 	<p>L'interruttore non attiva il funzionamento.</p> 	<p>Si percepisce un rumore anormale durante il funzionamento.</p> 
<p>Quando si verificano anomalie, spegnere immediatamente l'alimentazione, e riaccenderla dopo 3 minuti. Riavviare l'operazione mediante il pulsante ON/OFF del telecomando e verificare se le anomalie continuano.</p>		<p>Le spie luminose RUN e TIMER della visualizzazione dell'unità lampeggiano velocemente (0,5 sec. ON; 0,5 sec OFF) e l'unità non funziona.</p>

Condizionatore multiplo

Funzionamento simultaneo

- I condizionatori d'aria non possono funzionare contemporaneamente in modalità differenti fra loro, come ad esempio un'unità nella modalità "Cool" (raffreddamento) e un'unità nella modalità "Heat" (riscaldamento).
- Quando si effettuano operazioni diverse, il condizionatore attivato per primo avrà la priorità, e perciò il condizionatore attivato dopo entrerà nella modalità di ventilazione.
- Se si desidera cambiare la priorità, spegnere il condizionatore attivato per primo oppure far coincidere la sua modalità operativa con quella del condizionatore attivato dopo.
- Quando sulle altre unità interne sono attive altre modalità di funzionamento, la spia RUN si illumina.

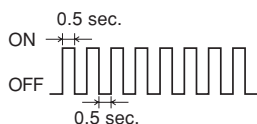

Funzionamento automatico

- Quando l'interruttore del telecomando si trova sulla modalità "Auto", al momento dell'accensione il condizionatore seleziona automaticamente una delle modalità "Cool", "Dry", o "Heat" a seconda della temperatura dell'ambiente.
- Durante il funzionamento simultaneo delle unità del condizionatore d'aria, le modalità operative possono essere modificate automaticamente a seconda della temperatura dei vari ambienti, interrompendo così il funzionamento dell'unità esterna. In questo caso deve essere selezionata la modalità COOL (freddo) o HEAT (caldo) invece di AUTO (automatica). (Ciò si applica solo se vengono usate più di un'unità).

Operazione di recupero del liquido refrigerante

- Se le unità interne non vengono tutte utilizzate contemporaneamente per un lungo periodo di tempo, le prestazioni di riscaldamento e raffreddamento possono temporaneamente diminuire. Ciò si verifica al fine di controllare il recupero del liquido refrigerante nelle unità interne non funzionanti. Tale operazione produce un suono che deriva dal deflusso del refrigerante dalle unità interne non funzionanti.

Funzione di autodiagnosi

■ Cerchiamo costantemente di offrire un migliore servizio ai consumatori installando rivelatori-spia che indicano il funzionamento anomalo di ogni funzione nel modo seguente:

Spia RUN		Descrizione del guasto	Causa
Spia TIMER acceso	Lampeggia-1 volta	Errore 1 del sensore dello scambiatore di calore.	<ul style="list-style-type: none"> È rotto il conduttore 1 del sensore dello scambiatore di calore; la connessione del connettore non è corretta.
	Lampeggia-2 volte	Errore del sensore della temperatura ambiente	<ul style="list-style-type: none"> Cavo del sensore della temperatura danneggiato, connettore mal collegato
	Lampeggia-3 volte	Errore 3 del sensore dello scambiatore di calore.	<ul style="list-style-type: none"> È rotto il conduttore 3 del sensore dello scambiatore di calore; la connessione del connettore non è corretta.
	Lampeggia-5 volte	Errore di tensione del filtro attivo	<ul style="list-style-type: none"> Alimentazione che presenta anomalie
	Lampeggia-6 volte	Errore del motore della ventola interna	<ul style="list-style-type: none"> Guasto al motore della ventola, connettore mal collegato
	Lampeggia-7 volte	Il refrigerante è insufficiente. Valvola di servizio chiusa Sensore dello scambiatore di calore: 1 errore	<ul style="list-style-type: none"> Il refrigerante è insufficiente, perdita. Valvola di servizio chiusa Cavo dello scambiatore di calore interrotto, cattiva connessione del cablaggio

Spia TIMER		Descrizione del guasto	Causa
La spia RUN continua a lampeggiare	Lampeggia-1 volta	Errore del sensore della temperatura esterna	<ul style="list-style-type: none"> Cavo del sensore esterno danneggiato, connettore mal collegato
	Lampeggia-2 volte	Errore del sensore del tubo dello scambiatore di calore esterno	<ul style="list-style-type: none"> Cavo del sensore del tubo danneggiato, connettore mal collegato
	Lampeggia-4 volte	Errore del sensore del tubo di scarico	<ul style="list-style-type: none"> Cavo del sensore del tubo di scarico danneggiato, connettore mal collegato
	Lampeggia-5 volte	Errore a livello del sensore del tubo d'aspirazione	<ul style="list-style-type: none"> Interruzione del cavo del sensore del tubo d'aspirazione, cattiva connessione del cablaggio.

Spia RUN acceso		Descrizione del guasto	Causa
Spia RUN acceso	Lampeggia-1 volta	Interruzione di corrente	<ul style="list-style-type: none"> Compressore bloccato, fase aperta nell'uscita del compressore, corto circuito del transistor di alimentazione, valvola di servizio chiusa
	Lampeggia-2 volte	Guasto all'unità esterna	<ul style="list-style-type: none"> Transistor di alimentazione rotto, cavo del compressore rotto Cavo del sensore del tubo di scarico rotto, connettore mal collegato Blocco del compressore
	Lampeggia-3 volte	Sovraccorrente	<ul style="list-style-type: none"> Sovraccarico operativo, sovratensione
	Lampeggia-4 volte	Errore del transistor di alimentazione	<ul style="list-style-type: none"> Transistor di alimentazione rotto
	Lampeggia-5 volte	Surriscaldamento del compressore	<ul style="list-style-type: none"> Mancanza di gas, sensore del tubo di scarico difettoso, valvola di servizio chiusa.
	Lampeggia-6 volte	Errore di trasmissione del segnale	<ul style="list-style-type: none"> Alimentazione elettrica difettosa, cavo del segnale danneggiato, guasto della scheda di controllo dell'unità esterna o interna
	Lampeggia-7 volte	Errore del motore ventola esterno	<ul style="list-style-type: none"> Motore ventola difettoso, collegamento connettore scadente
	Mantenimento del lampeggio	Protezione dell'alta pressione di raffreddamento	<ul style="list-style-type: none"> Sovraccarico del gas, cortocircuito dell'unità esterna

La spia RUN lampeggia 2 volte	Lampeggia-2 volte	Bloccaggio del rotore	<ul style="list-style-type: none"> Compressore difettoso Fase aperta sul compressore Scheda di controllo dell'unità esterna difettosa
-------------------------------	-------------------	-----------------------	--

La spia RUN lampeggia 7 volte	Lampeggia-1 volta	Valvola di servizio chiusa	<ul style="list-style-type: none"> Valvola di servizio chiusa
-------------------------------	-------------------	----------------------------	--

Le estamos muy agradecidos por haber elegido un Acondicionador de Aire MITSUBISHI HEAVY INDUSTRIES, LTD. Para conseguir el mejor y más duradero rendimiento, lea y siga escrupulosamente este manual de usuario antes de utilizar su acondicionador de aire. Luego de haberlo leído, guárdelo en un lugar seguro. Por favor refiérase a el manual en caso de tener preguntas sobre el uso o si eventualmente ocurren irregularidades.

Este acondicionador de aire solo está diseñado para uso doméstico.

No descargue a la atmósfera R410A: El R410A es un gas fluorado de efecto invernadero, incluido en el Protocolo de Kyoto con un potencial de calentamiento global (PCG) – Global Warming Potential (GWP) = 1975.



Puede que su equipo de aire acondicionado esté marcado con este símbolo. Significa que de residuos de aparatos eléctricos y electrónicos (RAEE tal como se establece en la directiva 2002/96/CE) no deberán mezclarse con los residuos domésticos generales. Los acondicionadores de aire deberán tratarse en una instalación de tratamiento autorizada para su reutilización, reciclaje y recuperación, y no se desecharán en la cadena de basuras municipal. Para obtener más información, póngase en contacto con el instalador o las autoridades locales.



Este símbolo impreso en las pilas instaladas en su producto de aire acondicionado es información para usuarios finales de acuerdo con la directiva 2006/66/CE, artículo 20, anexo II de la UE.

Las pilas, al finalizar su duración útil, deberán desecharse aparte de la basura doméstica general. Si hay algún símbolo químico impreso detrás del símbolo químico mostrado arriba, tal símbolo químico significará que las pilas contienen metal pesado en cierta concentración. Esto se indicará de la forma siguiente:

Hg: mercurio (0,0005%) , Cd: cadmio (0,002%) , Pb: plomo (0,004%)

Deshágase correctamente de las pilas en el lugar de recolección de basura o en el centro de reciclado de su comunidad local.

El nivel de ruido de cada unidad interior y exterior está por debajo de los 70dB (A).



ESPAÑOL

Índice de contenidos

Precauciones de seguridad.....	122	Funcionamiento en modo ON-TIMER (temporizador de encendido)	134
Los nombres de cada parte y su función	124	Funcionamiento en modo SLEEP TIMER + ON-TIMER.....	134
Manejo del mando a distancia.....	126	Funcionamiento en modo ON-TIMER (Temporizador de encendido) + OFF-TIMER (Temporizador de apagado)	135
Fallo de funcionamiento en el mando a distancia	126	Funcionamiento en modo ALLERGEN CLEAR (eliminación de alérgenos).....	135
Funcionamiento temporal (de emergencia)...	126	Funcionamiento en modo Temporizador semanal	136
Instalación de dos aparatos de aire acondicionado en la misma habitación....	127	Funcionamiento en modo HIGH POWER/ECONOMY (alta potencia/eco)	140
Protección infantil	127	Funcionamiento en modo NIGHT SETBACK (Comfort nocturno).....	141
Sección de funcionamiento y visualización del mando a distancia.....	128	Funcionamiento en modo SILENT (Silencio).....	141
Ajuste de la hora actual.....	129	Funcionamiento en modo SELF CLEAN (autolimpieza).....	142
Funcionamiento en modo AUTO (automático).....	129	Función de reinicio automático.....	142
Ajuste de la temperatura durante la operación de AUTO	130	Consejos para un funcionamiento efectivo	142
FAN SPEED (VELOCIDAD DEL VENTILADOR)	130	Establecimiento del lugar de instalación .	143
Funcionamiento en modo COOL/HEAT/DRY/FAN (Frío/Calor/Deshumidificador/Ventilador)	131	Mantenimiento	144
Ajuste de la temperatura de funcionamiento del acondicionador de aire	131	Instalación correcta	146
Características de operación del modo HEAT	131	Tratamiento de problemas	146
Ajuste de la dirección del flujo de aire	132	Aviso	147
Funcionamiento en modo 3D AUTO.....	132	Póngase en contacto con su distribuidor... ..	148
Funcionamiento en modo SLEEP TIMER (autoapagado)	133	Acerca del Aire Acondicionado Múltiple... ..	148
Funcionamiento en modo OFF-TIMER (temporizador de apagado)	133	Función de auto diagnóstico.....	149

Precauciones de seguridad

- Antes de poner en marcha el sistema, por favor lea estas "Precauciones de seguridad" detalladamente para asegurar así la operación correcta del sistema.
- Cuando haya leído este manual de instrucciones, guárdelo para futuras consultas. Si alguna vez debe cambiar de operador, asegúrese de que el manual sea recibido por el nuevo operador.

 ADVERTENCIA	Una manipulación incorrecta puede desembocar en un resultado drástico como la muerte, lesiones graves, etc.
 PRECAUCIÓN	Puede plantear un problema grave, dependiendo de las circunstancias.



Por favor cumpla cuidadosamente estas precauciones, puesto que ellas son esenciales para su seguridad.

- Los símbolos que aparecen frecuentemente en el texto tienen los significados siguientes:



	Estrictamente prohibido		Cumpla las instrucciones con sumo cuidado		Establezca una conexión a tierra adecuada.
---	--------------------------------	---	--	---	---

I PRECAUCIONES DE INSTALACIÓN

ADVERTENCIA



	<ul style="list-style-type: none"> • El sistema está diseñado para un uso doméstico. Si se usa en entornos con condiciones duras, por ejemplo, un taller de ingeniería, el equipo puede funcionar de forma deficiente.
	<ul style="list-style-type: none"> • El sistema debe ser instalado por el distribuidor autorizado o por un profesional especializado. No es recomendable que usted mismo instale el sistema, ya que una manipulación inadecuada puede provocar fugas de agua, una descarga eléctrica o un incendio.

PRECAUCIÓN

	<ul style="list-style-type: none"> • No instale la unidad donde puedan producirse fugas de gases inflamables. Pérdidas semejantes pueden causar incendios.
	<ul style="list-style-type: none"> • Puede ser necesaria la colocación de un interruptor de fugas a tierra en función del lugar de instalación. Si no instala un interruptor de fugas a tierra, podría sufrir una descarga eléctrica. • Asegúrese de instalar el tubo de desagüe correctamente, de tal modo que el agua se drene completamente. Una instalación incorrecta de este tubo puede provocar goteos de agua en la habitación, pudiendo llegar a mojar el mobiliario.
	<ul style="list-style-type: none"> • Asegúrese de que el sistema esté correctamente conectado a tierra. Los cables de puesta a tierra no se deben conectar nunca a una tubería de gas, tubería de agua, conductores de pararrayos o cable de toma a tierra del teléfono. La instalación incorrecta del cable a tierra puede producir shocks eléctricos.

I PRECAUCIONES DE OPERACIÓN



ADVERTENCIA

	<ul style="list-style-type: none"> • No se exponga a la corriente de aire frío durante periodos de tiempo prolongados. Este frío puede afectar su estado físico y su salud. • No inserte ningún objeto en la entrada de aire. Esto podría ocasionar daños, tales como afectar la rotación del ventilador en alta velocidad. 	<ul style="list-style-type: none"> • El aparato no está destinado para que lo utilicen personas (incluidos niños) con capacidades físicas, sensoriales o mentales reducidas, ni con falta de experiencia y conocimiento, a menos que otra persona responsable de su seguridad les supervise o les dé instrucciones sobre el uso del aparato. Debería vigilarse a los niños para asegurarse de que no jueguen con el aparato.
	<ul style="list-style-type: none"> • Guarde el control remoto fuera del alcance de los niños. Si no lo hace, éstos podrían tragarse las baterías o podría producirse otro accidente. 	



PRECAUCIÓN

	<ul style="list-style-type: none"> • Utilice fusible homologados exclusivamente. Está prohibido usar un hilo de acero o cobre en lugar de un fusible homologado, ya que éste podría causar una avería o un incendio. • No manipule los interruptores con las manos mojadas. Esto puede ocasionarle un shock eléctrico. • No se cuelgue ni columpie de la unidad interior. Si la unidad interior se cae, puede ocasionarle daños. 	<ul style="list-style-type: none"> • No coloque un insecticida inflamable o un spray de pintura cerca del ventilador, ni rocíe ninguno de estos productos directamente en el sistema. Esto podría resultar en un incendio. • No debería exponer directamente al flujo de aire del acondicionador de aire ningún tipo de aparato a combustión. El aparato posiblemente queme en forma inadecuada.
---	--	--

■ Precauciones de seguridad

 PRECAUCIÓN	
	<ul style="list-style-type: none"> • No lave el acondicionador de aire con agua. Esto puede causarle un shock eléctrico. • El sistema debe ser usado únicamente con el propósito original y no para cualquier otro propósito, por ejemplo, la conservación de alimentos, plantas o animales, dispositivos de precisión o piezas de arte. El sistema es para ser usado solo en habitaciones domésticas comunes. Cualquier otro uso del sistema puede dañar la calidad de los comestibles, etc. • No colocar elementos que contengan agua, tales como vasos, floreros, etc. sobre la unidad. Si el agua entra en la unidad esto podría causar daños en la aislación y causar shocks eléctricos. • No instale el sistema en un lugar donde el flujo de aire apunte directamente a animales o plantas. Esto podría afectar la salud de los mismos. • No sentarse delante de la puerta de salida de la unidad ni coloque elementos delante ella. Si la unidad se cae o algo se cae de esta, las personas podrían lastimarse. • Luego de un largo período de uso, controle de vez en cuando la estructura de soporte de la unidad.
	<ul style="list-style-type: none"> • Si usted opera el sistema junto con un aparato de combustión, debe ventilar la habitación regularmente. La ventilación insuficiente puede ocasionar accidentes debido al déficit de oxígeno. • Colóquese en una escalera de tijera segura u otro objeto estable al extraer el panel de entrada de aire y los filtros. Si no lo hace, podrían producirse daños debido a la caída de objetos. • Cuando limpie el sistema, detenga la unidad y desconecte la corriente. Nunca abra el panel mientras el ventilador interno esté girando. • No coloque objetos cerca de la unidad externa ni deje que se amontonen hojas alrededor de dicha unidad. Si hay objetos u hojas alrededor de la unidad exterior, podrían entrar en ella pequeños animales y tocar componentes eléctricos, causando una avería, humo o un incendio. • Póngase en contacto con su distribuidor para limpiar los componentes internos de la unidad interior. No intente hacerlo usted mismo. El uso de un detergente no homologado o un método de limpieza inadecuado puede dañar los componentes de plástico de la unidad y provocar fugas. También pueden producirse daños, humo o fuego si el detergente entra en contacto con los componentes eléctricos del motor. • Si escucha truenos o existe riesgo de caída de rayos, detenga la unidad y desconecte la corriente. Esto puede dañar la unidad

■ PRECAUCIONES PARA LA REUBICACIÓN O REPARACIONES

 ADVERTENCIA	
	<ul style="list-style-type: none"> • No realice ninguna reparación o modificación. Consulte con el proveedor de la unidad. Si repara o modifica la unidad, podría provocar fugas de agua, descargas eléctricas o fuego.
	<ul style="list-style-type: none"> • Para realizar reparaciones, consulte con su distribuidor. Reparaciones incorrectas pueden ocasionar shocks eléctricos, incendios, etc. • En caso de que el acondicionador de aire se reubique en otro lugar, póngase en contacto con su distribuidor o con un instalador profesional. Una instalación incorrecta puede causar pérdidas de agua, descargas eléctricas, incendios, etc. • Si observa algo anormal (olor a quemado, etc.), detenga el sistema, desconecte la corriente y consulte con su distribuidor. El uso continuo del sistema en circunstancias anormales puede ser el resultado de un funcionamiento defectuoso, descargas eléctricas, incendios, etc. • Si el acondicionador de aire no enfría o no calienta la habitación, esto puede deberse a una fuga de refrigerante. Póngase en contacto con su distribuidor. Si es necesario añadir refrigerante, póngase en contacto con su proveedor para recibir las instrucciones apropiadas. Si el refrigerante entra en contacto con la piel, podría causar una lesión por frío. Si el gas refrigerante se inhala en exceso, podría causar temporalmente un deterioro de la función nerviosa como mareos y dolor de cabeza, o un deterioro de la función cardíaca como arritmia y palpitaciones. Si una fuga inesperada de refrigerante cae sobre un calefactor, estufa, plancha u otra fuente de calor, se podrían generar gases nocivos.

Los nombres de cada parte y su función

UNIDAD INTERNA

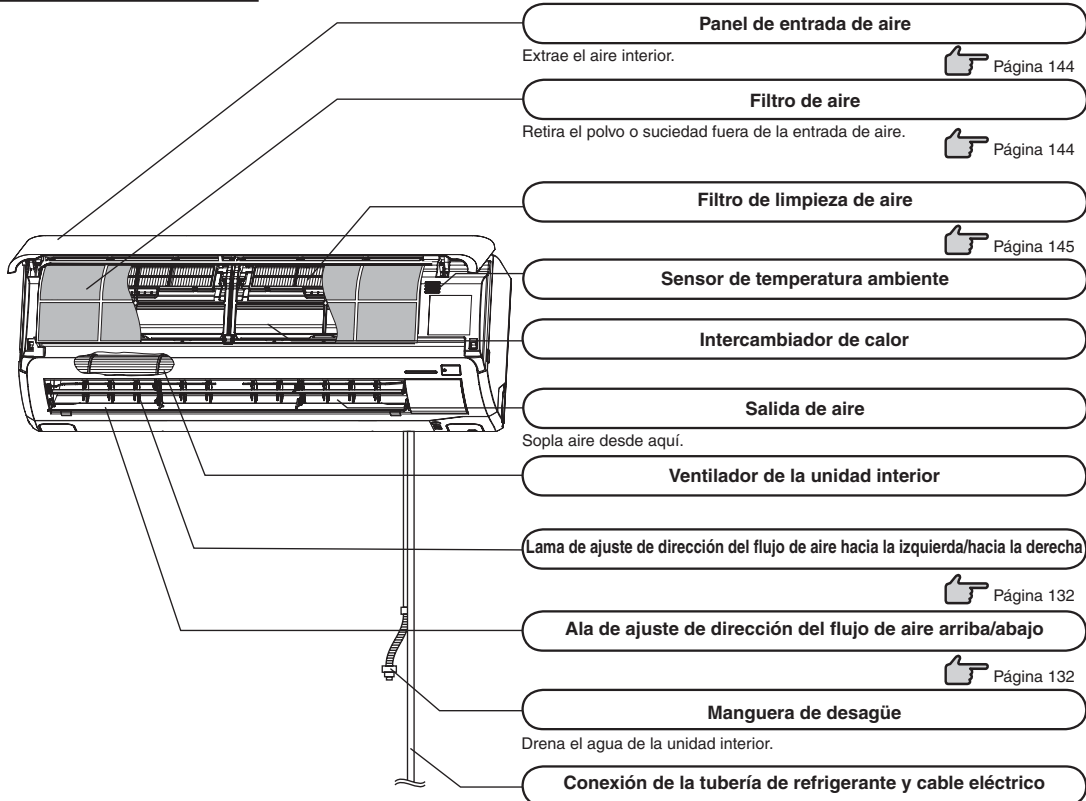

UNIDAD EXTERIOR

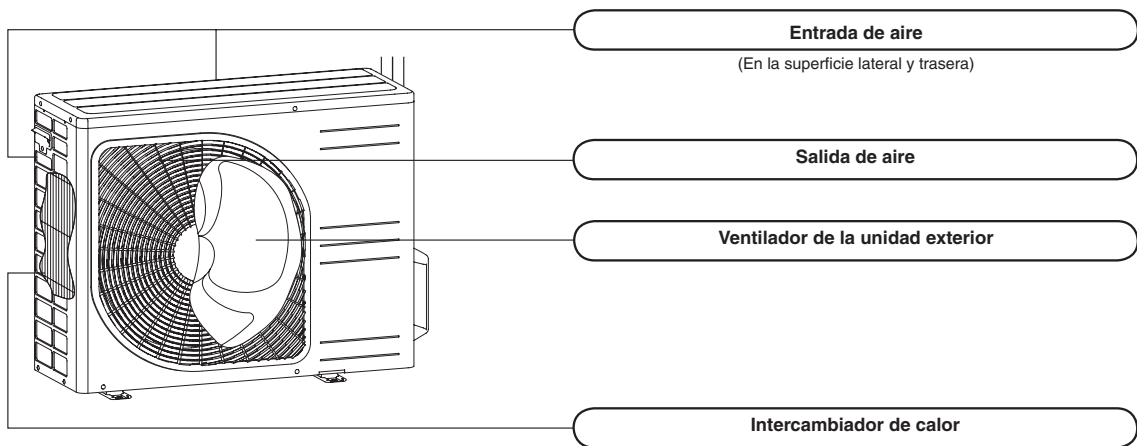

Los nombres de cada parte y su función

Sección de visualización de la unidad

Receptor de la señal de control remoto

Unidad de botón ON/OFF de la unidad

Este botón se puede usar para encender/apagar la unidad cuando el mando a distancia no está disponible.

Pagina 126

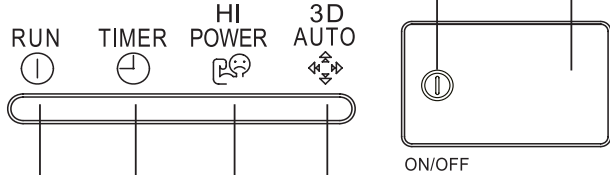

Testigo luminoso (verde) RUN (HOT KEEP)

- Se ilumina durante el funcionamiento.
- Parpadea cuando el flujo de aire se detiene debido al funcionamiento en modo "HOT KEEP", "CLEAN" o en "modo de operación no válido".

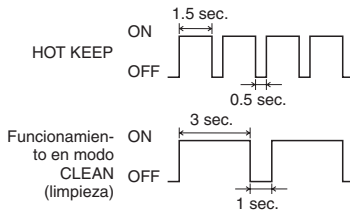

Pagina 142

Modo de operación no válido

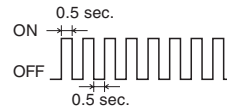

Pagina 148

Luz 3D AUTO (verde)

Se ilumina durante la operación y la operación 3D AUTO.

Luz HI POWER (verde)

Se ilumina durante el funcionamiento en modo HIGH POWER (A GRAN POTENCIA).

Testigo luminoso TIMER (amarillo)

Se ilumina durante el funcionamiento en modo TIMER.

Accesorios



Control remoto inalámbrico

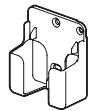

Soporte del mando a distancia inalámbrico

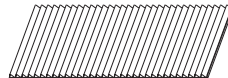

Filtro alergénico (Naranja claro)

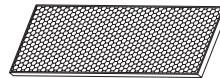

Filtro Deodorante (Naranja)



Batería (R03 (AAA, Micro) ×2)



Tornillo de madera (Cantidad:2) (para la montura del soporte del mando a distancia)

NOTA

• Señal acústica para el mando a distancia

Cuando se selecciona una temperatura de 24°C, funcionamiento automático y flujo de aire automático, la unidad emite una señal acústica (PiPi).

Cuando se apaga el aire acondicionado pulsando el botón ON/OFF (excepto en modo CLEAN -limpieza-), la unidad emite una señal acústica (Pi).

Esta función es práctica cuando se hace funcionar el aire acondicionado en la oscuridad.

Ajuste del flujo de aire

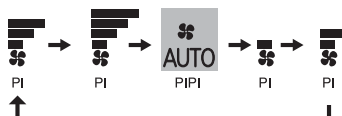

Temperatura preestablecida



Manejo del mando a distancia

Procedimiento de reemplazo de las baterías

Los casos siguientes significan el agotamiento de las baterías. Reemplace las baterías agotadas por otras nuevas.

- El sonido de recepción de la señal no es emitido desde la unidad cuando la señal es transmitida.
- Las indicaciones en pantalla se desvanecen

1 Retire la tapa y extraiga las pilas gastadas.

2 Coloque las baterías. R03 (AAA, Micro) x2

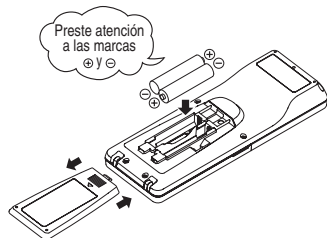

3 Cierre la tapa.

4 Pulse el interruptor ACL con la punta de un bolígrafo.



Página 129

NOTA

- No use baterías viejas junto con nuevas.
- Retire las baterías cuando no va a utilizar por un tiempo prolongado el control remoto.
- La vida útil recomendada de una pila, conforme con JIS ó IEC, debería ser de 6 - 12 meses con un uso normal. Si las ha usado por un tiempo indeterminado o por más tiempo que el especificado, existe el riesgo de que las baterías pierdan líquido, causando así un daño irreparable al control remoto.
- La duración recomendada de la pila viene impresa sobre la misma. Esta duración puede ser menor debido al tiempo de fabricación de la unidad. Aunque, posiblemente la batería tenga aun suficiente carga con posterioridad a su fecha de vencimiento.

■ Cuando la pantalla muestre un estado anormal, presione el interruptor ACL con la punta de un bolígrafo.

Utilizando el soporte del control remoto

El control remoto puede ser usado separadamente desde la pared utilizando el soporte del control remoto. En este caso, instale el control remoto luego de verificar que el acondicionador de aire recibe la señal correctamente.

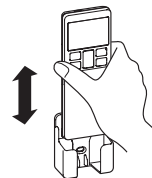

Para instalar o retirar el control remoto, deslice el mismo hacia arriba o hacia abajo desde la parte superior del soporte.

Nota de advertencia sobre el manejo del control remoto

⊘ Estrictamente prohibido

- | | | |
|--|--|---|
| <ul style="list-style-type: none"> • No coloque el control remoto en lugares con alta temperatura o cerca de aparatos calefactores. | <ul style="list-style-type: none"> • No deje el control remoto expuesto a la luz solar o a una iluminación intensa. | <ul style="list-style-type: none"> • No deje caer el control remoto. Sea cauteloso. |
| <ul style="list-style-type: none"> • No coloque obstáculos entre el control remoto y la unidad. | <ul style="list-style-type: none"> • No vierta ningún líquido sobre el mando a distancia. | <ul style="list-style-type: none"> • No coloque objetos pesados sobre el control remoto ni se suba sobre él. |

Fallo de funcionamiento en el mando a distancia

- ¿No se han agotado las baterías?
 "Procedimiento de reemplazo de las baterías" más arriba.
 Sustituya las pilas por unas nuevas y vuelva a intentar la acción.
- Si el mando a distancia falla, haga funcionar la unidad con la función de accionamiento temporal (emergencia).
 Póngase en contacto con su distribuidor para revisar el mando a distancia.

Funcionamiento temporal (de emergencia)

- El botón ON/OFF de la unidad opera el encendido y apagado de la unidad temporalmente, cuando el control remoto no es usado.

Contenido de operación

- OPERATION MODE (Modo de operación) : AUTO
- FAN SPEED : AUTO
- AIR FLOW : AUTO

- La operación se inicia pulsando el botón ON/OFF de la unidad, y pulsando otra vez para parar la operación

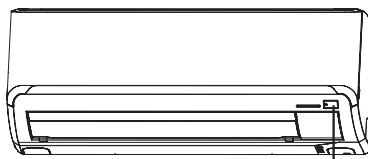

Unidad de botón ON/OFF de la unidad

NOTA

- No mantenga presionado el botón ON/OFF durante más de 5 segundos. (Si lo mantiene pulsado durante más de 5 segundos se ajustará la refrigeración automática que se emplea durante el mantenimiento y cuando se reubica el acondicionador de aire.)

Instalación de dos aparatos de aire acondicionado en la misma habitación

■ Si hay dos aparatos de aire acondicionado instalados en la misma habitación, utilice este ajuste en el caso de que los dos aparatos no se controlan con un único mando a distancia. Ajuste el mando a distancia y la unidad interior.

Ajuste del mando a distancia

1 Retire la tapa y extraiga las pilas.

2 Desconecte la línea de conmutación que hay junto a las pilas con unos alicates.

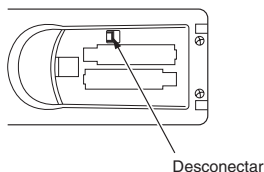

3 Inserte las pilas. Cierre la tapa.

Ajuste de la unidad interior

1 Desconecte la alimentación y vuelva a conectarla pasado 1 minuto.

2 Apunte a la unidad interior el mando a distancia ajustado según el procedimiento descrito a la izquierda y envíe una señal pulsando el interruptor ACL del mando a distancia.

Como la señal se envía unos 6 segundos después de pulsar el interruptor ACL, dirija el mando a distancia a la unidad interior durante ese periodo.

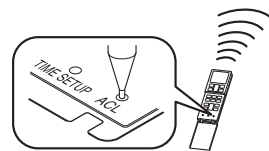
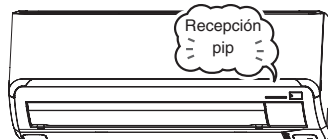

3 Compruebe que se emite el sonido de recepción "pip" desde la unidad interior.

Al completar el ajuste, la unidad interior emite un sonido "pip". (Si no se emite el sonido de recepción, vuelva a ejecutar el ajuste desde el principio.)

Protección infantil

■ Esta función bloquea el control del mando a distancia para evitar un error de funcionamiento.

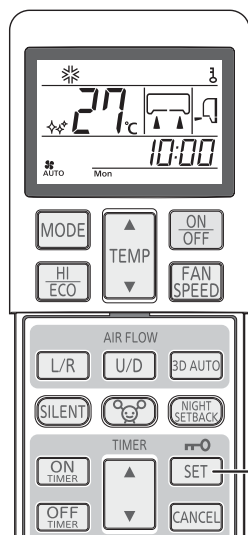

Apunte el mando a distancia hacia el acondicionador de aire, y

1 Pulsar el botón SET (Ajustar) durante 3 segundos o más.

⏸ se muestra en pantalla. Mientras está activada la protección infantil, solo puede operarse el botón ON/OFF.

Procedimiento de cancelación

Desactive el indicador ⏸ pulsando el botón SET (Ajustar) durante 3 segundos o más.

NOTA

- Con la protección infantil activada, no pueden cambiarse los ajustes de temperatura, velocidad del ventilador y dirección del flujo de aire. Para cambiar los ajustes, desactive la protección infantil.
- La protección infantil no funcionará durante el modo ALLERGEN CLEAR (Eliminar alérgenos).

Sección de funcionamiento y visualización del mando a distancia

Operación de sección

Botón de selección de OPERATION MODE (Modo de funcionamiento)

Cada vez que se pulse este botón, cambia el modo.

➔ Página 129,131

Botón de ajuste de la TEMPERATURA

Este botón ajusta la temperatura de la habitación.

Botón HI/ECO (ENCEN-DIDO/ECO)

Este botón alterna entre los modos HIGH POWER (Alta potencia) y ECONOMY (Económico).

➔ Página 140

Botón AIR FLOW (FLUJO DE AIRE) (LEFT/RIGHT) (IZQUIERDA/DERECHA)

Este botón cambia la dirección del flujo de aire (izquierda/derecha).

➔ Página 132

Botón SILENT (Silencio)

Este botón cambia al modo SILENT (Silencio).

➔ Página 141

Botón ALLERGEN CLEAR (ELIMINAR ALÉRGENOS)

Este botón selecciona la operación ALLERGEN CLEAR.

➔ Página 135

Botón ON TIMER

Este botón selecciona la operación ON TIMER.

➔ Página 134

Botón OFF TIMER

Este botón selecciona la operación OFF TIMER.

➔ Página 133

Botón WEEKLY (Semanal)

Este botón activa y desactiva el Temporizador semanal.

➔ Página 136

Conmutador CLEAN (LIMPIAR)

Este interruptor selecciona el modo CLEAN (Limpio).

➔ Página 142

Botón SLEEP (AUTOAPAGADO)

Este botón selecciona el funcionamiento en modo SLEEP.

➔ Página 133

Sección de transmisión

Botón ON/OFF (ACTIVAR/DES-ACTIVAR) (luminoso)

Pulse para poner en marcha la unidad, púlselo de nuevo para detenerla.

Botón de VELOCIDAD DEL VENTILADOR

Cada vez que se pulse el botón, cambia la velocidad del ventilador.

➔ Página 130

Botón AIR FLOW (FLUJO DE AIRE) (UP/DOWN) (ARRIBA/ABAJO)

Este botón cambia la dirección del flujo de aire (arriba/abajo).

➔ Página 132

Botón 3D AUTO

Este botón establece la operación 3D AUTO.

➔ Página 132

Botón NIGHT SETBACK

Este botón establece el modo NIGHT SETBACK (Comfort nocturno).

➔ Página 141

Botón SET (Ajuste)/Protección infantil

Este botón sirve para ajustar el temporizador y la protección infantil.

➔ Página 127

Botón CANCEL

Este botón cancela el temporizador ON (de activación), el temporizador OFF (de desactivación), y la operación SLEEP (de autoapagado).

Botón TIMER

Este botón sirve para ajustar la hora actual y la función de temporizador.

Botón PROGRAM (Programar)

Este botón ajusta el Temporizador semanal.

➔ Página 136

Interruptor ACL

Interruptor para restablecer el microordenador.

➔ Página 126

Conmutador TIME SET UP (CONFIGURACIÓN DEL TIEMPO)

Este interruptor se utiliza para el ajuste de la hora.

➔ Página 129

- La figura aquí arriba muestra todas las indicaciones con un propósito explicativo, pero prácticamente sólo son indicadas las partes pertinentes.

Procedimiento de transmisión

Cuando se pulsa algún botón del mando a distancia mientras se apunta al aparato de aire acondicionado, se transmite una señal. Cuando la señal es recibida correctamente, recibe un sonido emitido desde la unidad.

Ajuste de la hora actual

- Cuando se inserten las pilas, la hora actual pasará automáticamente al modo de ajuste de hora. Se muestra Mon (Lunes) y 13:00 como hora actual. Ajuste el día de la semana y la hora.

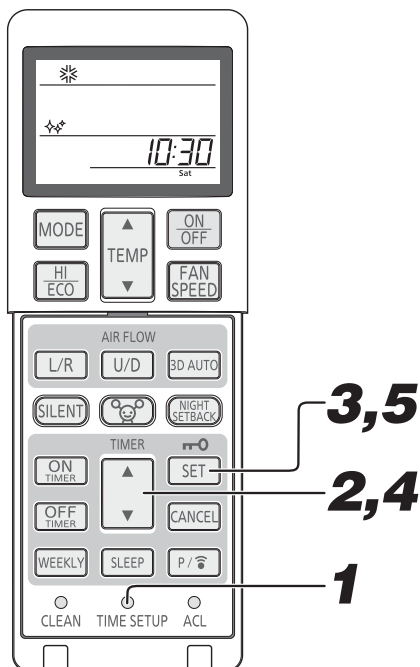

Ejemplo: Ajuste a Sat (Sábado) a las 10:30.

1 Presione el interruptor TIME SET UP.

Presione con la punta de un bolígrafo, etc.
Parpadea el día de la semana, lo que indica que puede ajustarse.

2 Pulse el botón "▲ o ▼ (TIMER)" (Temporizador).

(Ajuste a Sat (Sábado))

3 Pulse el botón SET (Ajustar).

El día del indicador de semana pasa de parpadeo a luz fija, con lo que ha finalizado el ajuste del día de la semana. A continuación, parpadea el indicador de hora.
Asegúrese de pulsar el botón antes de que pasen 60 segundos de la última operación en el paso 2. De lo contrario, no se ajusta el día de la semana.

4 Pulse el botón "▲ o ▼ (TIMER)" (Temporizador).

(Ajuste a Sat (Sábado))

5 Pulse el botón SET (Ajustar).

El indicador de hora cambia de parpadeo a luz fija, lo que indica que el ajuste ha finalizado.
Asegúrese de pulsar el botón dentro de los 60 segundos siguientes a la última operación del paso 4, ya que de otro modo no se ajustará la hora.

NOTA

- El funcionamiento en modo temporizador se basa en el reloj interno, por lo que deberá ajustar la hora correctamente.
- Los datos de control remoto se repondrán cuando se ajuste la hora actual.
- Cuando se cambian las pilas del mando a distancia o se pulsa el interruptor ACL, el mando a distancia vuelve a su estado inicial. Como el programa Temporizador semanal no está ajustado en el estado inicial, deberá ajustar el programa según el procedimiento de ajuste.

Funcionamiento en modo AUTO (automático)

- Opera por la selección automática del modo de operación (COOL, HEAT, DRY) dependiendo de la temperatura ambiente al arrancar.

Cuando la unidad no está en el modo AUTO:

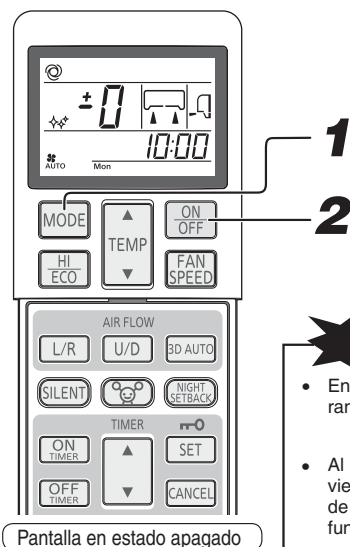

1 Pulse el botón MODE.

El modo cambia cada vez que se pulsa el botón.
Ajuste a ☺.

Apunte el mando a distancia hacia el acondicionador de aire, y

2 Pulse el botón ON/OFF.

Parar:

Pulsar el botón ON/OFF.

NOTA

- En caso de que no salga aire durante el funcionamiento. Página 147
- Al instalar el filtro de limpieza que viene incluido, el acondicionador de aire depurará el aire durante el funcionamiento automático.

La operación del modo AUTO puede ser llevada a cabo sólo pulsando el botón ON/OFF la próxima vez.



Pantalla en estado apagado



- Se muestran los valores actuales de hora, día de la semana y modo de funcionamiento cuando el aparato de aire acondicionado esté apagado. Página 131
- Procedimiento de ajuste de la dirección del flujo de aire. Página 132

Ajuste de la temperatura durante la operación de AUTO

■ Es posible ajustar la temperatura del aire incluso durante el funcionamiento automático. Hay 6 niveles posibles de ajuste con el botón ▲ o el botón ▼. Durante el funcionamiento automático, la temperatura preestablecida, tanto para calor como para frío, es de 24°C.

Cuando sea necesario un cambio en la temperatura.

1

Pulse el botón “▲ o ▼ (TIMER)” (Temporizador).

Cuando hace un poco de frío

Pulse el botón ▲.

- Cada vez que se aprieta el botón ▲, el conmutador cambia conforme al orden siguiente -6 → -5 → -1 → ±0 → +1 +6.
Cuando aparece indicado +6, incluso si el botón ▲ está presionado, el indicador no cambia.

Cuando hace un poco de calor

Pulse el botón ▼.

- Cada vez que se aprieta el botón ▼, el conmutador cambia conforme al orden siguiente +6 → +5 → +1 → ±0 → -1 -6.
Cuando aparece indicado -6, incluso si el botón ▼ está presionado, el indicador no cambia.

	Pantalla del mando a distancia												
Programación de temp (°C)	-6	-5	-4	-3	-2	-1	±0	+1	+2	+3	+4	+5	+6
	18	19	20	21	22	23	24	25	26	27	28	29	30

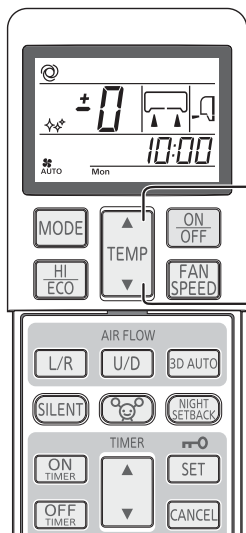

FAN SPEED (VELOCIDAD DEL VENTILADOR)

■ Puede seleccionar la capacidad de su aire acondicionado durante el funcionamiento en modo calefacción, modo refrigeración o modo ventilador.

Apunte el mando a distancia hacia el acondicionador de aire, y

1

Presione el botón FAN SPEED (VELOCIDAD DEL VENTILADOR).

Cada vez que se pulse el botón, cambia la velocidad del ventilador.

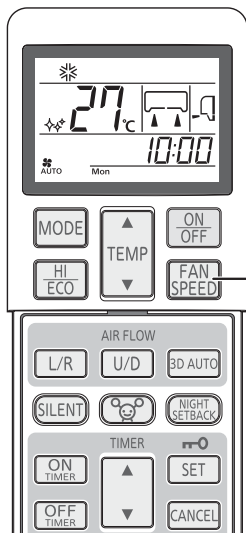

Capacidad de funcionamiento según elija usted	VELOCIDAD DEL VENTILADOR
Establecida automáticamente por el microcomputador	AUTO
Operación silenciosa	ULO
Funcionamiento ahorrando energía	LO
Funcionamiento normal	MED
Funcionamiento potente de gran capacidad	HI

NOTA

- Cuando se cambia FAN SPEED (Velocidad del ventilador) de HI (Alta) a LO (Baja) o ULO (Ultrabaja), es posible que se oiga cómo fluye el refrigerante.

Funcionamiento en modo COOL/HEAT/DRY/FAN (Frío/Calor/Deshumidificador/Ventilador)

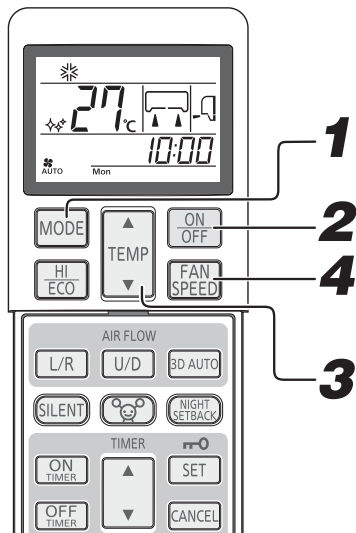

Apunte el mando a distancia hacia el acondicionador de aire, y

1 Pulse el botón de selección **MODE**.
Establezca el modo que necesite.
* (Cool), ☀ (Heat), △ (Dry), ㊦ (Fan)

2 Pulse el botón **ON/OFF**.

3 Pulse el botón **TEMP**.
Pulse el botón ▲ o ▼ para ajustar la temperatura deseada.
Recomendación

COOL	26°C~28°C	HEAT	22°C~24°C	DRY	24°C~26°C	FAN	--
------	-----------	------	-----------	-----	-----------	-----	----

4 Pulse el botón **FAN SPEED**.
Ajuste la velocidad del ventilador como desee.
No se puede ajustar la velocidad del ventilador con el modo Dry (Secar) activo.

Procedimiento de ajuste de la dirección del flujo de aire. ➔ Página 132

NOTA

- En caso de que no salga aire cuando se inicia el funcionamiento en modo calefacción. ➔ Página 147
- El modo de funcionamiento también puede ajustarse o cambiarse con el aparato de aire acondicionado en marcha.

Parar: Pulse el botón **ON/OFF**.

Ajuste de la temperatura de funcionamiento del acondicionador de aire

■ Utilice la unidad dentro del siguiente margen de funcionamiento. Si no lo hace, se activará el dispositivo de protección por lo que no funcionará la unidad.

	Refrigeración	Calefacción
Temperatura exterior	Aproximadamente de -15 a 46°C	Aproximadamente de -15 a 24°C
Temperatura interior	Aproximadamente de 18 a 32°C	Aproximadamente de 15 a 30°C
Humedad interior	Aproximadamente por debajo de 80% El uso prolongado de la unidad con un nivel de humedad superior a 80% puede producir la formación de condensación en la superficie de la unidad interior, provocando fugas de agua.	—

Características de operación del modo HEAT

Mecanismo y capacidad de operación del modo HEAT

■ Mecanismo

- La unidad toma aire frío exterior, lo calienta y lo transfiere al interior, calentando así el ambiente. La capacidad de calefacción del sistema de bomba de calor se reduce cuando la temperatura del aire exterior desciende.
- Después de encender el acondicionador de aire puede pasar algún tiempo hasta que la unidad empiece a suministrar aire caliente.
- Si la temperatura exterior se vuelve extremadamente baja, es recomendable utilizar una fuente de calefacción adicional.

Descongelación

Si la temperatura exterior es baja y la humedad ambiente alta, el intercambiador de calor, en la unidad exterior posiblemente se congele, lo cual evita una calefacción eficientemente.

Si ocurre esto, se activará la función de descongelación automática, deteniendo el funcionamiento del modo calefacción durante 5 – 15 minutos.

- Los dos ventiladores interior y exterior se detienen y se ilumina RUN que parpadea lentamente (1,5 seg. ON, 0,5 seg. OFF) durante la descongelación.
- La unidad exterior posiblemente despidiera algo de vapor durante esta operación. Esto es para ayudar al proceso de descongelado, no es un defecto.
- La operación HEAT se reinicia tan pronto como el descongelado se haya completado.

Ajuste de la dirección del flujo de aire

Ajuste de la dirección del flujo de aire

- La dirección arriba/abajo se puede ajustar con el botón AIRFLOW U/D (UP/DOWN) del mando a distancia. Cada vez que pulsa este botón, el modo cambia de la siguiente manera:
Cambio en el modo FLUJO DE AIRE (ARRIBA/ABAJO).

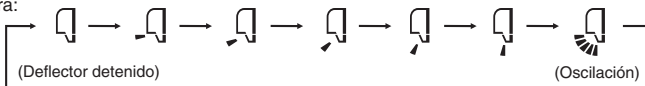

- La dirección izquierda/derecha se puede ajustar con el botón AIRFLOW L/R (LEFT/RIGHT) del mando a distancia. Cada vez que pulsa este botón, el modo cambia de la siguiente manera:
Cambio en el modo FLUJO DE AIRE (IZQUIERDA/DERECHA).

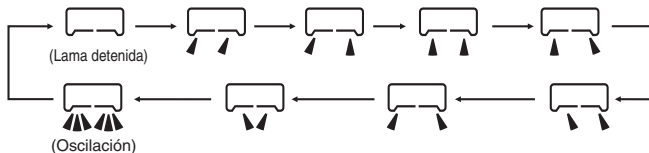

NOTA

- La posición actual de la aleta y la lama podrían diferir de la imagen mostrada.

NOTA PARA EL FUNCIONAMIENTO EN MODO CALEFACCIÓN

- Cuando se inicia el funcionamiento en modo calefacción, la dirección del deflector y la lama queda fijada en la posición horizontal/central para evitar la corriente de aire frío al arrancar, y vuelve a la posición previamente ajustada cuando el suministro de aire caliente se normaliza.
- La dirección del deflector y la lama será controlada hasta la posición horizontal/central cuando la temperatura de la habitación alcance el valor establecido y el compresor se detenga, o cuando se active el modo descongelación.
- La dirección del flujo de aire no se puede ajustar durante el período mencionado anteriormente. Cambie los ajustes de la dirección del flujo de aire después de que el aire caliente empiece a suministrarse y de que el deflector/lama se sitúe en la posición establecida.

MEMORIA DE ALETA (DEFLECTOR O LAMA DETENIDOS)

Cuando pulse el botón AIRFLOW (U/D o L/R) una vez mientras el deflector o la lama están en movimiento, la oscilación se detendrá en la posición deseada. Dado que este ángulo queda memorizado en el microordenador, la lama o el deflector se colocarán automáticamente en este ángulo cuando se inicie la próxima puesta en marcha. Como este ángulo está memorizado en el microordenador, el deflector o la lama se colocarán automáticamente en este ángulo cuando comience la próxima operación.

⚠ ADVERTENCIA

- No exponga directamente ningún objeto al flujo de aire del acondicionador durante mucho tiempo.

- Se recomienda detener el ángulo de la aleta.

⚠ PRECAUCIÓN

- Cuando la unidad se encuentre en modo COOL (frío) o DRY (deshumidificador), no haga funcionar el acondicionador con la circulación de aire orientada hacia abajo durante un largo período de tiempo. De lo contrario, puede producirse condensación en la rejilla de salida y el consiguiente goteo. De lo contrario, puede producirse condensación en la rejilla de salida y el consiguiente goteo.
- No trate de ajustar manualmente los deflectores y lamas, ya que éstos podrían no cerrarse completamente o cambiar el ángulo de control.

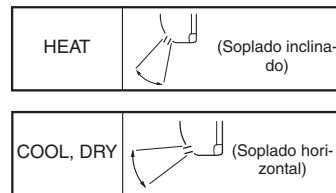

Funcionamiento en modo 3D AUTO

- La velocidad del ventilador y la dirección del flujo de aire se controlan automáticamente, permitiendo el acondicionamiento de aire eficaz de toda la sala.

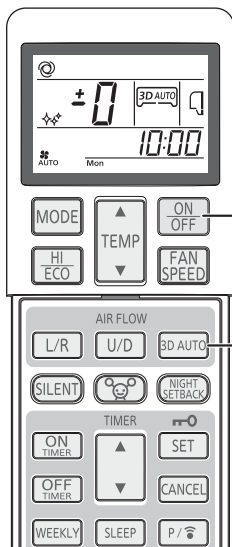

1 Presione el botón ON/OFF.

2 Presione el botón 3D AUTO.

Cada vez que se pulsa el botón 3D AUTO, el indicador cambia en el siguiente orden:

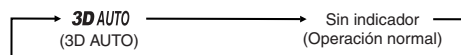

Procedimiento de cancelación

Pulse el botón 3D AUTO para desactivar el indicador 3D AUTO.

NOTA

- Se cancela el modo 3D AUTO cuando se alterna el modo de operación.
- Si se cancela la operación 3D AUTO, la dirección del flujo de aire cambiará a la utilizada antes de haber establecido 3D AUTO.
- El modo 3D AUTO solo puede establecerse en los modos AUTO (Automático), COOL (Enfriar) o HEAT (Calentar).

Funcionamiento en modo SLEEP TIMER (autoapagado)

- La unidad se detiene automáticamente al final del período de tiempo establecido.

La temperatura prefijada se ajusta automáticamente de acuerdo con el tiempo transcurrido, con el fin de evitar una refrigeración o calefacción excesiva. Página 135

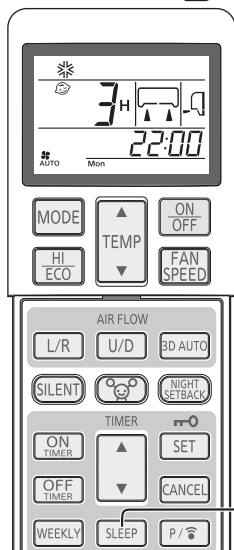

Cambiando el ajuste de la hora

Ajuste una nueva hora pulsando el botón SLEEP.

Procedimiento de cancelación

Pulse el botón CANCEL (Cancelar) para desactivar el indicador SLEEP (Autoapagado).

1

Pulse el botón SLEEP.

Si se pulsa mientras la unidad está apagada

Se inicia el funcionamiento en modo SLEEP TIMER con los ajustes anteriores, y el acondicionador de aire se apaga una vez transcurrido el tiempo establecido.

Si se pulsa mientras la unidad está en marcha

El acondicionador de aire se apaga una vez transcurrido el tiempo establecido.

Cada vez que pulsa este botón, la indicación cambia de la siguiente manera:

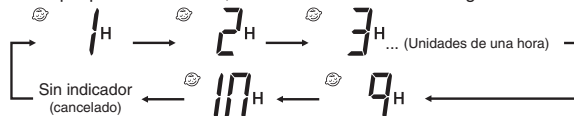

Ejemplo: Usted prefiere que la unidad se pare transcurridas 7 horas.

Configurar en 7H

La luz del temporizador (amarilla) está encendida.

La unidad se detiene una vez transcurrido el tiempo establecido.

NOTA

La operación SLEEP (AUTOAPAGADO) no funcionará durante la operación ALLERGEN CLEAR (ELIMINAR ALÉRGENOS). No se puede ajustar de forma concurrente con el modo OFF-TIMER.

Funcionamiento en modo OFF-TIMER (temporizador de apagado)

- La unidad se detiene automáticamente cuando se llega el tiempo establecido.

Si tiene el aire acondicionado apagado, inicie la operación desde el paso 1. Si el aire acondicionado está funcionando, inicie la operación desde el paso 2.

Ejemplo: Desea que la unidad se detenga a las 22:30.

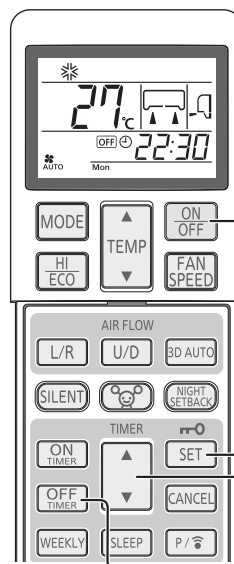

Cambiando el ajuste de la hora

Ajustar una hora nueva usando el botón OFF-TIMER.

Procedimiento de cancelación

Pulse el botón CANCEL para apagar la indicación del temporizador.

1

Pulse el botón ON/OFF.

2

Pulse el botón OFF-TIMER.

Parpadeará el indicador OFF-TIMER OFF.

3

Pulse el botón "▲ o ▼ (TIMER)" (Temporizador).

Cada vez que se pulsa el botón ▲, la indicación va cambiando en el siguiente orden:

0:00 → 0:10 → 0:20 → ... → 1:00 → 1:10 (Unidades de diez minutos)

Cada vez que se pulsa el botón ▼, la indicación va cambiando en el siguiente orden:

0:00 → 23:50 → 23:40 → ... → 23:00 → 22:50 (Unidades de diez minutos)

Configurar en las 22:30

4

Pulse el botón SET (Ajustar).

La indicación cambia de parpadeo a luz fija y el ajuste finaliza. El testigo (amarillo) del temporizador se enciende.

NOTA

La unidad detiene la operación a la hora ajustada. Asegúrese de pulsar el botón dentro de los 60 segundos siguientes a la última operación del paso 3, ya que de otro modo no se completará el ajuste. La hora actual no se muestra durante el funcionamiento en modo OFF-TIMER. La operación OFF-TIMER (TEMPORIZADOR DE DESACTIVACIÓN) no funcionará durante la operación ALLERGEN CLEAR (ELIMINAR ALÉRGENOS). A diferencia del funcionamiento en modo SLEEP TIMER, el ajuste automático de la temperatura no se lleva a cabo durante el modo OFF-TIMER.

Funcionamiento en modo ON-TIMER (temporizador de encendido)

- La unidad se pone en funcionamiento entre 5 y 60 minutos antes de la hora establecida para que la temperatura de la habitación haya alcanzado su punto óptimo al llegar ese momento. Página 135
- La operación ON-TIMER (TEMPORIZADOR DE ACTIVACIÓN) se puede configurar con independencia de si el aire acondicionado está en funcionamiento o no.

Ejemplo: En caso de que la temperatura óptima de la habitación se desee para las 8:00.

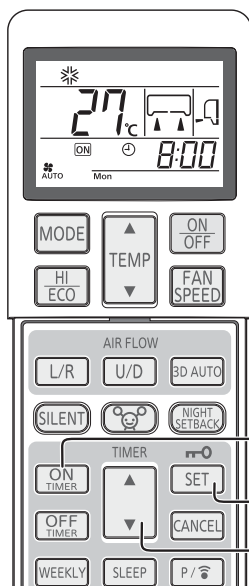

1 Pulse el botón ON-TIMER.
Parpadeará el indicador ON-TIMER

2 Pulse el botón “▲ o ▼ (TIMER)” (Temporizador).
Cada vez que se pulsa el botón ▲, la indicación va cambiando en el siguiente orden:
0:00 → 0:10 → 0:20 → ... → 1:00 → 1:10 → (Unidades de diez minutos)

Cada vez que se pulsa el botón ▼, la indicación va cambiando en el siguiente orden:
0:00 → 23:50 → 23:40 → ... → 23:00 → 22:50 → (Unidades de diez minutos)

Configurar en las 8:00

3 Pulse el botón SET (Ajustar).
La indicación cambia de parpadeo a luz fija y el ajuste finaliza.
La luz (amarilla) del temporizador se enciende.
La unidad se detiene si la hora de encendido se ajusta mientras ésta está en marcha.

NOTA

Se inicia la operación 5 a 60 minutos adelantada a la hora ajustada.
El testigo del temporizador (amarillo) se apaga a la hora programada.
Asegúrese de pulsar el botón dentro de los 60 segundos siguientes a la última operación del paso 2, ya que de otro modo no se completará el ajuste.
La hora actual no se muestra durante el funcionamiento en modo ON-TIMER.
La operación ON-TIMER (TEMPORIZADOR DE ACTIVACIÓN) no funcionará durante la operación ALLERGEN CLEAR (ELIMINAR ALÉRGICOS).

Cambiando el ajuste de la hora
Ajústela en una nueva hora mediante el botón ON-TIMER.

Procedimiento de cancelación
Pulse el botón CANCEL (Cancelar) para desactivar el indicador del temporizador.

Funcionamiento en modo SLEEP TIMER + ON-TIMER

- Funcionamiento combinado de los modos SLEEP TIMER y ON-TIMER.

Ejemplo: Se desea que la unidad se detenga después de 3 horas y que luego vuelva a ponerse en marcha, alcanzándose la temperatura preestablecida hacia las 8:00.

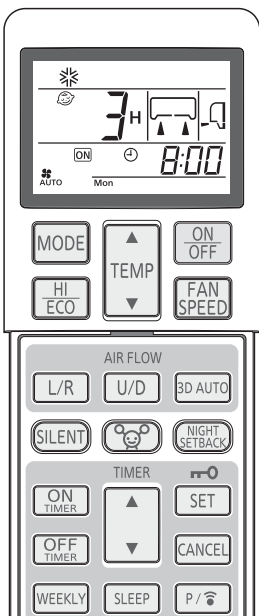

■ **Configuración del modo SLEEP TIMER**
Configurar mediante los procedimientos de la página 133.

Configurar en 3H

■ **Configuración de la operación ON-TIMER**
Configurar de acuerdo con el procedimiento mencionado en la sección ON-TIMER.
Configurar en 8:00

La configuración de la iluminación de la luz del temporizador (amarilla) de esta unidad ha sido efectuada.



Una vez transcurrido el tiempo establecido en el modo SLEEP TIMER, el funcionamiento de la unidad se detiene y vuelve a ponerse en marcha entre 5 y 60 minutos antes de la hora fijada para el modo ON-TIMER.

El testigo del temporizador se apaga cuando se llega a la hora ajustada en el modo ON-TIMER.

Cambiando el ajuste de la hora
Ajuste una nueva hora mediante el botón SLEEP u ON-TIMER.

Procedimiento de cancelación
Pulse el botón CANCEL para apagar la indicación del temporizador.

Funcionamiento en modo ON-TIMER (Temporizador de encendido) + OFF-TIMER (Temporizador de apagado)

- Combinación de los ajustes de temporizador de los modos ON TIMER y OFF-TIMER.

Ejemplo: Cuando se desea que la unidad se detenga a las 23:30 y que luego vuelva a ponerse en marcha, alcanzándose la temperatura preestablecida hacia las 8:00.

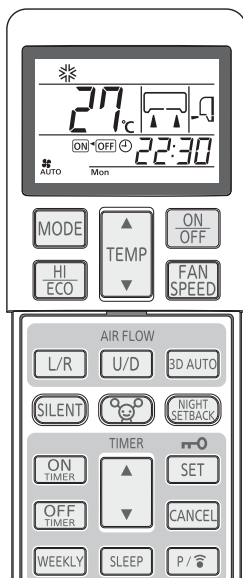

Ajuste de la operación OFF-TIMER

Realice el ajuste según el procedimiento de la página 133. Configurar en las **OFF** 22:30

Ajuste de la operación ON-TIMER

Realice el ajuste según el procedimiento de la página 134. Configurar en las **ON** 8:00

El testigo del temporizador (amarillo) de la unidad se encenderá cuando la configuración se haya completado.

El tiempo fijado se mostrará en el mando a distancia. El indicador cambiará según el estado de funcionamiento.

Con ON-TIMER (temporizador de encendido), el aire acondicionado inicia su funcionamiento. Con OFF-TIMER (temporizador de apagado) el aire acondicionado se apaga. (Ejemplo de hora actual: 5:00 El aire acondicionado se detiene.)

Con OFF-TIMER (temporizador de apagado), el aire acondicionado se apaga. Con ON-TIMER (temporizador de encendido), el aire acondicionado inicia su funcionamiento. (Ejemplo de hora actual: 20:00 El aire acondicionado se pone en marcha.)

OFF 8:00

ON 22:30

Cambiando el ajuste de la hora

Ajustar una hora nueva usando el botón OFF-TIMER o el botón ON-TIMER.

Procedimiento de cancelación

Pulse el botón CANCEL para apagar la indicación del temporizador.

Arranque de confort

En el modo de funcionamiento ON TIMER, la unidad se pone en marcha un poco antes para que la habitación pueda acercarse a la temperatura óptima cuando llegue la hora de inicio. A esto se le denomina "Arranque de confort".

Mecanismo

La temperatura de la habitación se comprueba 60 minutos antes de la hora de inicio. Dependiendo de la temperatura ambiente en ese momento, la operación se inicia 5 a 60 minutos adelantada.

La función está disponible en los modos de funcionamiento COOL y HEAT (incluido AUTO). Este no actúa en los modos DRY.

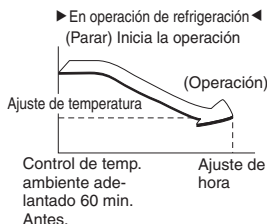

SLEEP TIMER (Temporizador de autoapagado)

Cuando está seleccionado el modo SLEEP TIMER, la temperatura establecida se ajusta automáticamente al cabo de un rato, asegurándose así de que la habitación no esté demasiado fría durante la refrigeración ni demasiado caliente durante la calefacción.

Durante el enfriamiento: la temperatura preestablecida se rebaja 1°C al comienzo de la operación SLEEP (AUTOAPAGADO) (cuando el temporizador está activado). Después de eso, la temperatura sube 1°C cada hora hasta situarse 1°C por encima de la temperatura programada.

Durante la calefacción: La temperatura preestablecida se rebaja 1°C al comienzo de la operación SLEEP (AUTOAPAGADO) (cuando el temporizador está activado). Después de eso, la temperatura desciende 3°C en una hora y 6°C en dos horas, por debajo de la temperatura programada.

Funcionamiento en modo ALLERGEN CLEAR (eliminación de alérgenos)

- Se utiliza el poder de las enzimas para eliminar los alérgenos que se acumulan en el filtro alérgénico.

Apunte el mando a distancia al aire acondicionado.

1

Pulse el botón ALLERGEN CLEAR.

Para parar:

Pulse el botón ON/OFF o el botón ALLERGEN CLEAR.

NOTA

Dado que la temperatura de la habitación puede variar bastante, se recomienda usar esta función cuando no haya nadie en la habitación. (Finaliza automáticamente en unos 90 min.)

Durante la operación ALLERGEN CLEAR (ELIMINAR ALÉRGENOS), no se pueden configurar las operaciones de temperatura, velocidad del ventilador, dirección del flujo de aire, y temporizador.

En el caso del multisistema SCM, la función de control ALLERGEN CLEAR (eliminar alérgenos) no es válida.

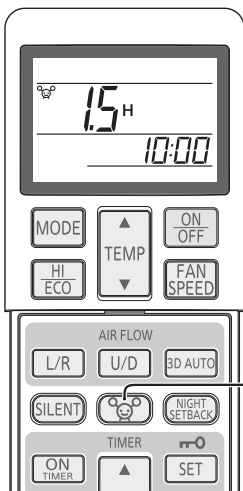

En el caso del multisistema SCM, si el botón ALLERGEN CLEAR (eliminar alérgenos) se pulsa por error, la unidad interior que recibe este comando se detiene.



Funcionamiento en modo Temporizador semanal

■ Se pueden realizar hasta 4 programaciones con el temporizador (ON-TIMER/OFF-TIMER —temporizador de encendido o de apagado) para cada día de la semana. Hay disponibles hasta 28 programas. Una vez fijado, el temporizador se repetirá con los mismos programas cada semana, a no ser que se cancele el Temporizador semanal.

Ejemplo (con tiempo frío)

 : Ajuste de Temporizador semanal
 : Ajuste MANUAL

	6:00	8:00	10:00	12:00	14:00	16:00	18:00	20:00	22:00
Mon	Programa 1 Encendido 6:00	Programa 2 Apagado 8:30				Programa 3 Encendido 17:00		Programa 4 Apagado 22:00	
	Enfriar 27°C Ventilar : AUTO					Enfriar 28°C Ventilar : Lo			
Tue	Programa 1 Encendido 5:30	Cambio del ajuste	Programa 2 Apagado 12:00	Encendido		Programa 3 Encendido 17:00		Programa 4 Apagado 22:00	
	Enfriar 27°C Ventilar : AUTO		Auto 27°C Ventilar : Me		Secar 26°C		Enfriar 28°C Ventilar : Lo		
Wed ~ Fri		Programa 1 Apagado 10:00	Encendido		Programa 2 Apagado 14:00	Programa 3 Encendido 18:00		Programa 4 Apagado 22:00	
		Enfriar 28°C Ventilar : ULo		Secar 25°C		Enfriar 28°C Ventilar : ULo			
Sat	Programa 1 ON 7:30	Cambio del ajuste	Programa 2,3 Sin configuración		Cambio del ajuste			Programa 4 Apagado 22:00	
	Enfriar 26°C Ventilar : Hi		Enfriar 25°C Ventilar : Hi		Enfriar 28°C Ventilar : ULo				
Sun	Programa 2 Encendido 7:00	Apagado	Programa 1 Encendido 12:00			Programa 3 Encendido 19:00		Programa 4 Apagado 22:00	
	Enfriar 28°C Ventilar : Hi		Enfriar 26°C Ventilar : Hi			Enfriar 27°C Ventilar : ULo			

Ajuste ON/OFF (Encendido/apagado) del Temporizador semanal

■ Active y desactive el Temporizador semanal con el botón WEEKLY (Semanal).

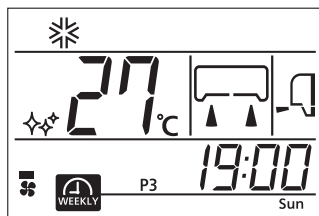

1

Pulse el botón WEEKLY (Semanal).

El Temporizador semanal entra en funcionamiento.

Cada vez que se pulsa el botón WEEKLY (Semanal), el indicador cambia en el siguiente orden:

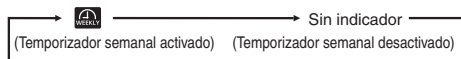

Con el Temporizador semanal activado, está encendida la luz del temporizador (amarilla) del aparato de aire acondicionado.

Cuando se cambian las pilas del mando a distancia o se pulsa el interruptor ACL, el mando a distancia vuelve a su estado inicial. Como el programa Temporizador semanal no está ajustado en el estado inicial, deberá ajustar el programa según el procedimiento de ajuste.

NOTA

El Temporizador semanal se activa y desactiva independientemente de si el aire acondicionado está en marcha o no.

El modo ON-TIMER (Temporizador de encendido) del Temporizador semanal es efectivo independientemente de si el aire acondicionado está en marcha o no.

Cuando llega la hora de ajuste de ON-TIMER (Temporizador de encendido), el mando a distancia funciona según los valores de ajuste. El indicador del mando a distancia también pasa a mostrar los valores de ajuste. El ajuste puede cambiarse desde el mando a distancia después de activarse el modo ON-TIMER (Temporizador de encendido) del Temporizador semanal.

Los siguientes ajustes pueden establecerse con ON-TIMER (Temporizador de encendido).

Modo de funcionamiento, velocidad del ventilador, temperatura, dirección del flujo de aire, ECONOMY (Económico), 3D AUTO, NIGHT SETBACK (Comfort nocturno), SILENT (Silencio).

No se ejecuta el arranque con confort en el modo ON-TIMER (Temporizador de encendido) del Temporizador semanal.

El modo OFF-TIMER (Temporizador de apagado) del Temporizador semanal es efectivo solo con el aparato de aire acondicionado en marcha. Cuando llegue la hora fijada por el OFF-TIMER (Temporizador de apagado), se detiene el aire acondicionado.

Cuando hay establecidos múltiples números de programa para el día actual (día de la semana), la operación se ejecuta desde la primera hora fijada.

Cuando hay varios temporizadores activos (ON-TIMER (Temporizador de encendido), OFF-TIMER (Temporizador de apagado) y SLEEP TIMER (Autoapagado)), el Temporizador semanal no funciona aunque llegue la hora fijada en ON-TIMER o OFF-TIMER. El Temporizador semanal entra en funcionamiento una vez terminados los distintos temporizadores.

No pueden fijarse un ON-TIMER (Temporizador de encendido) y un OFF-TIMER (Temporizador de apagado) a la misma hora del mismo día de la semana.

Modo de ajuste <ajuste individual>

Ajústelo después de establecer el día de la semana y la hora.

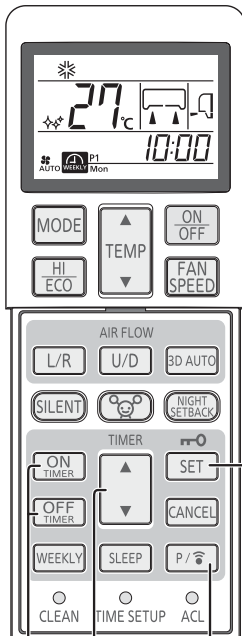

6
2,4
1
3,5

1 Pulse el botón PROGRAM (Programar).

Parpadean y el día actual.



2 Pulse el botón "▲ o ▼ (TIMER)" (Temporizador).

Seleccione un día de la semana que reservar.

Cada vez que se pulsa el botón ▲, la indicación va cambiando en el siguiente orden:

→ Mon → Tue → Wed → ... → Sun → Muestra todos los días de la semana

Cada vez que se pulsa el botón ▼, la indicación va cambiando en el siguiente orden:

→ Mon → Muestra todos los días de → Sun → Sat → ... → Tue → la semana



3 Pulse el botón SET (Ajustar).

Se selecciona el día de la semana y parpadea el número de programa.

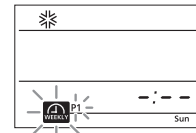

4 Pulse el botón "▲ o ▼ (TIMER)" (Temporizador).

Seleccione un número de programa.

Cada vez que se pulsa el botón ▲, la indicación va cambiando en el siguiente orden:

→ P1 → P2 → P3 → P4

Cada vez que se pulsa el botón ▼, la indicación va cambiando en el siguiente orden:

→ P1 → P4 → P3 → P2

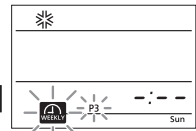

5 Pulse el botón SET (Ajustar).

Cuando no están disponibles los valores de ajuste (ON-TIMER (Temporizador de encendido) u OFF-TIMER (Temporizador de apagado)), parpadean los temporizadores **ON** y **OFF**.

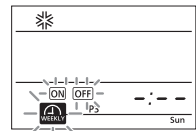

Cuando están disponibles los valores de ajuste (ON-TIMER (Temporizador de encendido) u OFF-TIMER (Temporizador de apagado)), se ilumina **ON** o **OFF**.



6 Pulse el botón ON-TIMER (Temporizador de encendido) u OFF-TIMER (Temporizador de apagado).

Se establece ON-TIMER (Temporizador de encendido) u OFF-TIMER (Temporizador de apagado) y parpadea el indicador de hora.

Se selecciona ON-TIMER (Temporizador de encendido)

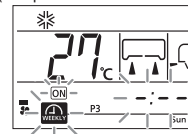

Se selecciona OFF-TIMER (Temporizador de apagado)

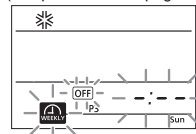

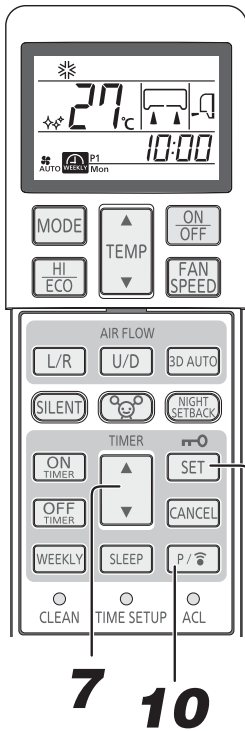

7
10
8,9,10

7 Pulse el botón “▲ o ▼ (TIMER)” (Temporizador).

Establezca la hora.

Cada vez que se pulsa el botón ▲, la indicación va cambiando en el siguiente orden:

→0:00→0:10→0:20→...→1:00→1:10→ (Unidades de diez minutos)

Cada vez que se pulsa el botón ▼, la indicación va cambiando en el siguiente orden:

→0:00→23:50→23:40→...→23:00→22:50→ (Unidades de diez minutos)

Con ON-TIMER (Temporizador de encendido) seleccionado, vaya al Paso 8.
Con OFF-TIMER (Temporizador de apagado) seleccionado, vaya al Paso 9.



8 Establezca los valores de ajuste que necesite.

Con ON-TIMER (Temporizador de encendido) seleccionado, pueden cambiarse el modo de funcionamiento, la velocidad del ventilador, la temperatura, la dirección del flujo de aire y se puede establecer el modo ECONOMY (Económico), SILENT (Silencio) o NIGHT SETBACK (Comfort nocturno).

9 Pulse el botón SET (Ajustar).

La hora queda establecida y parpadean y .

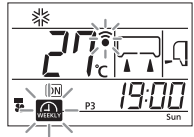

10 Pulse el botón PROGRAM (Programar) o el botón SET (Ajustar).

Cuando se pulsa el botón PROGRAM (Programar), el ajuste se envía al aire acondicionado. Se tardan 3 segundos en enviar la transmisión, con lo que apunte el mando a distancia al receptor de señales inalámbricas de la unidad interior durante ese periodo.
Cuando se recibe el ajuste, se emite un sonido “pip, pip, pip”.
Cuando se pulsa el botón SET (Ajustar), el ajuste continúa desde el Paso 2.

Modo de ajuste <ajuste colectivo>

- Establezca los mismos valores de ajuste al mismo número de programa de todos los días de la semana. En el Paso 2 anterior, seleccione “todos los días de la semana”. Cuando los valores individualmente ajustados ya existan para ese mismo número de programa, se sobrescriben los valores.

NOTA

Si no se ejecuta ninguna operación durante 60 segundos en el modo de ajuste, los cambios de ajuste realizados hasta entonces se cancelan y termina el modo de ajuste. A continuación, y todos los números de programa (P1, P2, P3 y P4) parpadean durante 10 segundos.

Al final del modo de ajuste, apunte el mando a distancia al aparato de aire acondicionado y pulse el botón PROGRAM (Programar). En este caso, compruebe que el aparato de aire acondicionado emite un sonido de recepción “pip, pip, pip” tres veces. Si no se emite el sonido, pase al modo de ajuste de nuevo pulsando el botón PROGRAM (Programar) y compruebe que se emita el sonido.

Cómo cancelar el ajuste <ajuste individual>

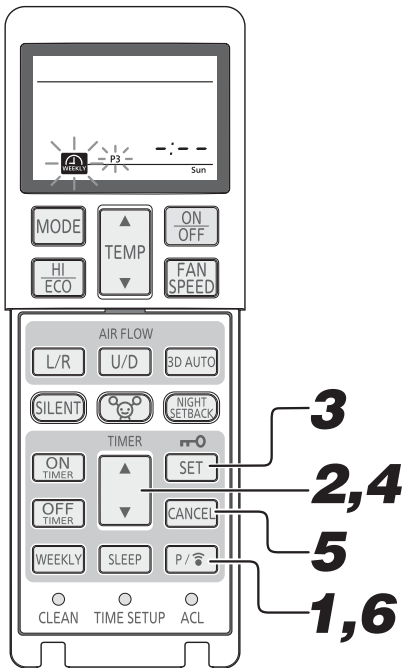

1 Pulse el botón PROGRAM (Programar).

Parpadean y el día actual.

2 Pulse el botón "▲ o ▼ (TIMER)" (Temporizador).

Seleccione un día de la semana que cancelar.

3 Pulse el botón SET (Ajustar).

Se selecciona el día de la semana y parpadea el número de programa.

4 Pulse el botón "▲ o ▼ (TIMER)" (Temporizador).

Seleccione un número de programa que cancelar.

En la operación de cancelación, no pulse el botón SET (Ajustar). Si se pulsa el botón SET (Ajustar), se pasa al modo SET (Ajustar).

5 Pulse el botón CANCEL (Cancelar).

Se cancelan los contenidos de ajuste de ON-TIMER (Temporizador de encendido) y de OFF-TIMER (Temporizador de apagado) y se muestra -:-- en la sección de indicación de hora.

6 Pulse el botón PROGRAM (Programar).

Cuando se pulsa el botón PROGRAM (Programar), el ajuste se envía al aire acondicionado.

Cuando se recibe el ajuste, se emite un sonido "pip, pip, pip".

Se cancelan los contenidos de ajuste de cada programa. Ejecute la operación indicada arriba para cada programa que quiera cancelar.

Cómo cancelar el ajuste <ajuste colectivo>

- Cuando existan los mismos valores de ajuste en el mismo número de programa de todos los días de la semana, se permite el borrado colectivo. En el Paso 2 anterior, seleccione "todos los días de la semana". El procedimiento del Paso 3 es el mismo que el que se indica arriba.

Si los valores de ajuste se han cambiado o borrado mediante ajuste individual después del ajuste colectivo descrito en la página 138, se crean discrepancias de valores de ajuste entre los días de la semana, con lo que no se permite el borrado colectivo.

Se pueden confirmar los contenidos de ajuste del Temporizador semanal.

Modo Confirmación

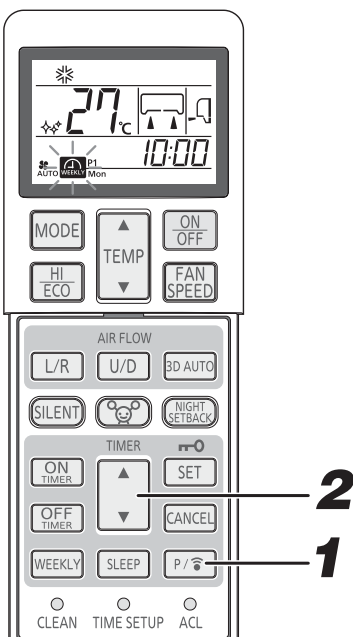

1 Pulsar el botón PROGRAM (Programar) durante 3 segundos o más.

parpadea y se ilumina el valor de ajuste.

2 Pulse el botón "▲ o ▼ (TIMER)" (Temporizador).

El indicador comienza desde el día actual de la semana. Se muestra -:-- para el programa sin ajuste. Cuando se pulsa el botón PROGRAM (Programar) en el modo Confirmación, se ajusta un modo de ajuste.

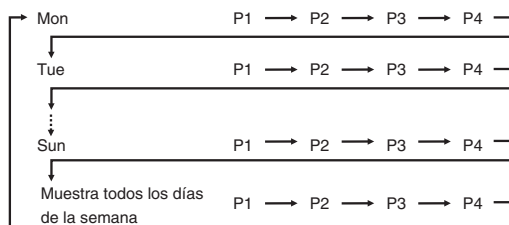

Procedimiento de cancelación

El modo Confirmación puede terminarse pulsando el botón ON/OFF, CANCEL (Cancelar) o SET (Ajustar).

NOTA

Si no se ejecuta ninguna operación durante 60 segundos en el modo Confirmación, este termina.

Funcionamiento en modo HIGH POWER/ECONOMY (alta potencia/eco)

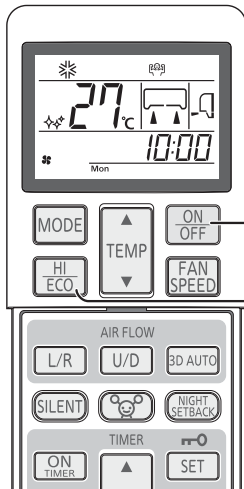

Si el acondicionador de aire no está en funcionamiento, apunte el mando a distancia hacia la unidad, y

1 Pulse el botón ON/OFF (ACTIVAR/DESACTIVAR).

2 Pulse el botón HI/ECO (ENCENDIDO/ECO).

Cuando el modo de operación es AUTO, COOL (ENFRIAR) o HEAT (CALENTAR) Cada vez que se pulsa el botón HI/ECO, la indicación va cambiando en el siguiente orden:



Cuando el modo de funcionamiento es DRY (Secar) u ON-TIMER (Temporizador de encendido) + OFF-TIMER (Temporizador de apagado)

Cada vez que se pulsa el botón HI/ECO, la indicación va cambiando en el siguiente orden:

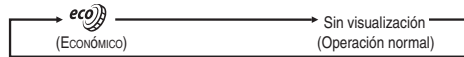

Respecto a la operación HIGH POWER (ENCENDIDO FUERTE)

Al presionar el botón HI/ECO (ENCENDIDO/ECO) se intensifica la potencia de funcionamiento y se inicia una potente operación de refrigeración o calefacción durante 15 minutos seguidos. El mando a distancia muestra la indicación y la indicación FAN SPEED desaparece.

NOTA

Durante la operación HIGH POWER (ENCENDIDO FUERTE), la temperatura de la habitación no se controla. Cuando este modo de funcionamiento provoque una refrigeración o una calefacción excesivas, pulse de nuevo el botón HI/ECO para cancelar el modo HIGH POWER.

El modo HIGH POWER (Alta potencia) no está disponible con los modos DRY (Secar) y ON-TIMER (Temporizador de encendido) + OFF-TIMER (Temporizador de apagado).

Con el modo HIGH POWER (Alta potencia) establecido después de establecer el modo ON-TIMER (Temporizador de encendido), se pasará al modo HIGH POWER (Alta potencia) a la hora establecida.

No funciona mientras el aire acondicionado está APAGADO. Tras el funcionamiento en modo HIGH POWER, podría oírse el sonido del flujo del refrigerante.

El modo de funcionamiento HIGH POWER quedará cancelado cuando se realice alguna de las siguientes operaciones.

- ① Cuando el botón HI/ECO (ENCENDIDO/ECO) se presiona de nuevo.
- ② Cuando se cambia el modo de operación.
- ③ Cuando han pasado 15 min. desde el inicio de la operación HIGH POWER (ENCENDIDO FUERTE).
- ④ Cuando se presione el botón 3D AUTO.
- ⑤ Cuando se pulsa el botón SILENT (Silencio).
- ⑥ Cuando se pulsa el botón NIGHT SETBACK (Comfort nocturno).

Respecto al funcionamiento ECONOMY (ECONÓMICO)

Al pulsar el botón HI/ECO se inicia un funcionamiento suave, con la potencia desconectada para evitar un calentamiento o enfriamiento excesivo.

La unidad funciona 1,5°C por encima de la temperatura ajustada durante la refrigeración, o 2,5°C por debajo de ella durante la calefacción. Aparece el símbolo en el mando a distancia y la indicación de VELOCIDAD DEL VENTILADOR desaparece.

NOTA

La próxima vez que el acondicionador de aire se ponga en marcha, éste pasará a modo ECONOMY si se dan los siguientes casos.

- ① Si se detiene el acondicionador de aire con el botón ON/OFF durante el modo ECONOMY.
- ② Cuando el acondicionador de aire se detenga estando en los modos SLEEP u OFF TIME mientras está funcionando en modo ECONOMY.
- ③ Cuando se reanude el funcionamiento de la unidad desde los modos CLEAN o ALLERGEN CLEAR.

El modo de funcionamiento ECONOMY quedará cancelado cuando se realice alguna de las siguientes operaciones.

- ① Cuando el botón HI/ECO (ENCENDIDO/ECO) se presione de nuevo.
- ② Cuando se cambie el modo de operación desde DRY a FAN.
- ③ Cuando se pulsa el botón NIGHT SETBACK (Comfort nocturno).

No funciona mientras el aire acondicionado está APAGADO.

Funcionamiento en modo NIGHT SETBACK (Comfort nocturno)

- Con tiempo frío, la temperatura de la habitación puede mantenerse a un nivel agradable cuando no haya nadie en casa, durante la noche o cuando la habitación esté vacía. El aparato de aire acondicionado mantiene la temperatura constante, a unos 10 °C.

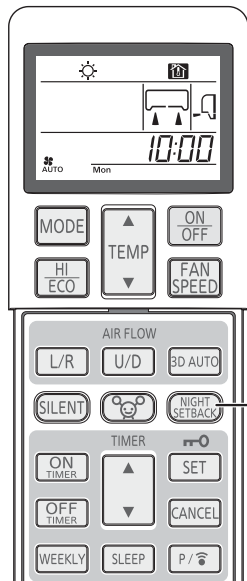

1 Pulse el botón NIGHT SETBACK (Comfort nocturno).

Cada vez que se pulsa el botón NIGHT SETBACK, la indicación va cambiando en el siguiente orden:



Procedimiento de cancelación

Pulse el botón NIGHT SETBACK (Comfort nocturno) o el botón MODE (Modo) para desactivar el indicador NIGHT SETBACK (Comfort nocturno).

NOTA

En el modo NIGHT SETBACK (Comfort nocturno), el aparato de aire acondicionado mantiene la temperatura a unos 10 °C.
 En el modo NIGHT SETBACK (Comfort nocturno), no se pueden realizar ajustes de temperatura.
 Como la temperatura de la habitación puede variar mucho, este modo se recomienda para cuando no haya nadie en la habitación.
 En el modo NIGHT SETBACK (Comfort nocturno), no pueden fijarse los modos HIGH POWER (Alta potencia) ni ECONOMY (Económico).
 Cuando se cancele el modo NIGHT SETBACK (Comfort nocturno) pulsando el botón NIGHT SETBACK (Comfort nocturno), el modo de funcionamiento se restablece al modo inmediatamente anterior a pasar a NIGHT SETBACK (Comfort nocturno).

Funcionamiento en modo SILENT (Silencio)

- Cuando se establece el modo SILENT (Silencio), la unidad funciona más silenciosamente, es decir, disminuye el ruido de la unidad exterior.

Si el acondicionador de aire no está en funcionamiento, apunte el mando a distancia hacia la unidad, y

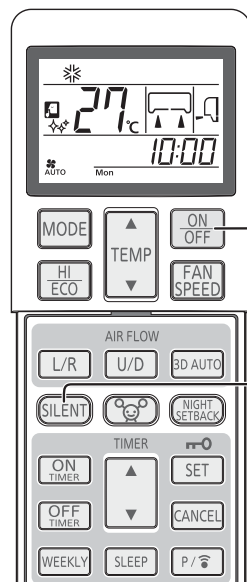

1 Pulse el botón ON/OFF.

2 Pulse el botón SILENT (Silencio).

Cuando el modo de funcionamiento es AUTO (Automático), COOL (Enfriar), HEAT (Calentar) o NIGHT SETBACK (Comfort nocturno) Cada vez que se pulsa el botón NIGHT SETBACK, la indicación va cambiando en el siguiente orden:

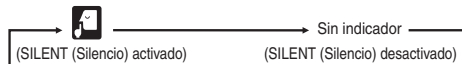

Procedimiento de cancelación

Pulse el botón SILENT (Silencio) para desactivar el indicador SILENT (Silencio).

NOTA

Durante el modo SILENT (Silencio), se dejará de calentar o enfriar al máximo.
 El modo SILENT (Silencio) no funcionará con los modos DRY (Secar) o FAN (Ventilar) activados.
 Se pasará al modo SILENT (Silencio) la próxima vez que el aparato de aire acondicionado se encuentre en esta situación.

- ① Cuando se detiene el aparato de aire acondicionado mediante el botón ON/OFF durante el modo SILENT (Silencio).
- ② Cuando se detiene el aparato de aire acondicionado en el modo SLEEP (Autoapagado) u OFF-TIMER (Temporizador de apagado) durante el modo SILENT (Silencio).
- ③ Cuando se reanude el funcionamiento de la unidad desde los modos CLEAN o ALLERGEN CLEAR.

No funciona mientras el aire acondicionado está APAGADO.
 El nivel de ruido de la unidad externa podrá no disminuir, según el caso.
 En el caso del multisistema SCM, la función de control SILENT (Silencio) no es válida.

Funcionamiento en modo SELF CLEAN (autolimpieza)

La operación CLEAN (LIMPIAR) debe ejecutarse después de la operación AUTO, COOL (ENFRIAR) y DRY (SECAR) para eliminar la humedad del interior de la unidad y controlar el crecimiento de moho y bacterias.

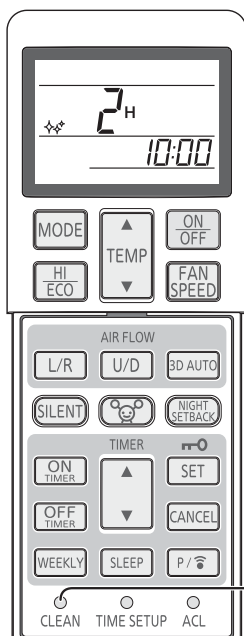

1 Para activar el modo CLEAN (limpieza), presione el interruptor CLEAN con la punta de un bolígrafo.

Cada vez que se pulsa el interruptor CLEAN, el indicador va cambiando en el siguiente orden:

(CLEAN (Limpio) activado) → Sin visualización → (CLEAN (Limpio) desactivado)

NOTA

Dos horas después, el aire acondicionado deja de funcionar automáticamente. Para detener el aire acondicionado inmediatamente, pulse el botón ON/OFF (encendido/apagado). El modo CLEAN no se activará después de que la unidad haya estado funcionando en modo HEAT y FAN, OFF-TIMER, SLEEP y ALLERGEN CLEAR. El ventilador de la unidad interior funciona durante unas dos horas en la operación CLEAN (LIMPIAR). La luz RUN se encenderá durante la operación CLEAN (LIMPIAR).

Pulse el botón SLEEP (Autoapagado), el botón ALLERGEN CLEAR (Eliminar alérgenos) o el botón NIGHT SETBACK (Comfort nocturno) durante el modo CLEAN para cancelarlo. A continuación, la unidad pasa al modo SLEEP (Autoapagado), ALLERGEN CLEAR (Eliminar alérgenos) o NIGHT SETBACK (Comfort nocturno). Ésta no es una función para eliminar moho, gérmenes, ni mugre que ya estén adheridos a la unidad.

Función de reinicio automático

¿En qué consiste la función de reinicio automático?
 La función de reinicio automático registra el estado operativo del acondicionador de aire inmediatamente antes de apagarse a causa de un corte de energía, y restablece automáticamente las funciones de éste después de que se haya recuperado el suministro eléctrico.

- Se cancelarán los siguientes ajustes:
- ① Ajustes del temporizador
 - ② Operaciones HIGH POWER (A GRAN POTENCIA)

NOTA

La función de reinicio automático se activa cuando el acondicionador de aire sale de fábrica. Consulte con su distribuidor si quiere desactivar esta función. Si ocurre un fallo eléctrico, la programación del temporizador se cancela. Cuando se reestablece la alimentación, tendrá que volver a programar el temporizador otra vez.

Consejos para un funcionamiento efectivo

Para operar su unidad de manera cómoda y económica. Por favor tenga en cuenta lo siguiente.

<p>Ajuste una temperatura ambiente agradable.</p> <p>Las temperaturas excesivamente altas o bajas no son buenas para su salud y derrochan electricidad.</p>	<p>Limpie los filtros frecuentemente.</p> <p>Los filtros obstruidos pueden bloquear el flujo de aire y produce una disminución en la eficiencia de la operación.</p>	<p>Evite la exposición directa a la luz solar y a la corriente de aire.</p> <p>Durante la refrigeración, reduzca la luz solar por medio de cortinas o biombos. Mantenga las ventanas y puertas cerradas, con excepción de cuando está ventilando.</p>
<p>Ajuste la dirección del flujo de aire correctamente.</p> <p>Ajuste el flujo de aire arriba/abajo e izquierda/derecha para obtener así una temperatura ambiente pareja.</p>	<p>Opere la unidad sólo cuando lo necesite.</p> <p>Haga buen uso del timer para operar la unidad sólo cuando sea necesario.</p>	<p>Mantenga alejadas las fuentes de calor cuando intente enfriar una habitación.</p> <p>Mantenga las fuentes de calor fuera del ambiente tanto como sea posible.</p>

Establecimiento del lugar de instalación

- Tenga en cuenta la ubicación de la unidad de acondicionamiento de aire y ajuste el margen del flujo hacia la izquierda/derecha para incrementar al máximo el acondicionamiento de aire.

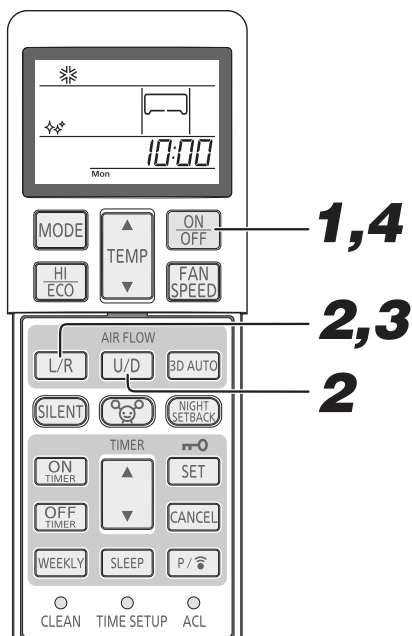

1 Si la unidad de acondicionamiento de aire está funcionando, presione el botón ON/OFF para pararla.

El establecimiento del lugar de instalación no podrá realizarse mientras la unidad esté en funcionamiento.

2 Mantenga presionados los botones AIR FLOW U/D (UP/DOWN) AIR FLOW L/R (LEFT/RIGHT) durante 5 segundos o más.

Se encenderá el visualizador de ubicación de instalación.

3 Establecimiento del lugar de instalación de acondicionamiento de aire.

Presione el botón AIR FLOW L/R (LEFT/RIGHT) y ajuste al lugar deseado. Cada vez que se pulsa el botón AIR FLOW L/R (Flujo del aire: izquierda/derecha), el indicador cambia con el siguiente orden:



4 Presione el botón ON/OFF.

Presiónelo antes de 60 segundos.

El lugar de instalación del acondicionador de aire habrá quedado establecido. Presiónelo antes de 60 segundos de haber establecido el lugar de instalación (durante el establecimiento del lugar de instalación, el visualizador estará iluminado).

Lugar de instalación del acondicionador de aire y margen del flujo de aire

El diagrama siguiente indica los márgenes de flujo de aire correspondientes al lugar de instalación del acondicionador de aire. Tenga en cuenta la disposición de su sala y ajuste el margen del flujo de aire para incrementar al máximo la efectividad del acondicionamiento de aire.

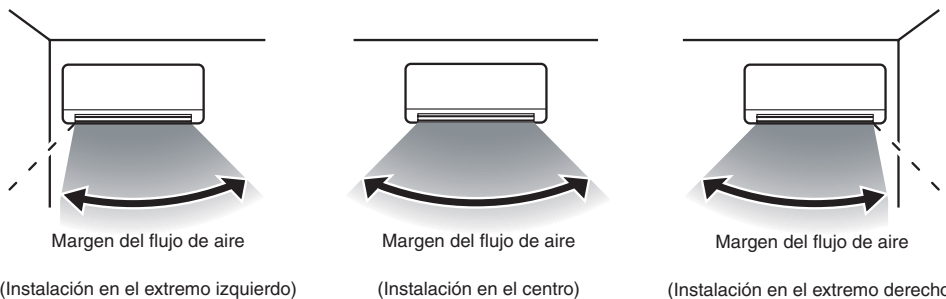

NOTA

Una vez establecido el ajuste de ubicación de instalación, este se almacena en el aparato de aire acondicionado aunque se desactive la alimentación. Para cambiar el ajuste de ubicación de instalación, vuelva a ajustar la ubicación con el mando a distancia. Con el aparato en marcha, no se puede establecer una ubicación de instalación. Cuando el aparato de aire acondicionado está instalado en una ubicación a 50 cm de la pared, se recomienda cambiar la ubicación a "Instalación en el extremo derecho" o "Instalación en el extremo izquierdo".

Mantenimiento

Antes de hacer el mantenimiento

Desconecte la alimentación.



No derrame ningún líquido.

Corre el riesgo de electrocutarse.

Limpie la unidad con un paño suave y seco.



No toque las aletas de aluminio del intercambiador de calor. Apóyese firmemente en una escalera o en algún otro objeto estable al extraer el filtro y el panel de entrada.

No use los siguientes artículos:

Agua caliente (40°C o más)
Esto podría deformar o descolorar la unidad.
Gasolina, disolvente, bencina o limpiadores, etc. Todos ellos podrían deformar o rayar la unidad.

Durante el período de utilización

Limpiando el filtro de aire.

1 Retirar el filtro de aire

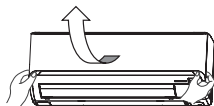

Limpiar regularmente a intervalos no superiores a las dos semanas.

Levante y tire del panel de entrada de aire hacia delante. Sujete los pomos con suavidad en ambos lados y levante ligeramente para retirar el panel.



2 Limpieza Si el filtro está muy sucio, lávelo con agua caliente (aprox. 30°C) y séquelo bien.

PRECAUCIÓN

No lave el filtro con agua hirviendo.
No seque el filtro sobre el fuego.
Trátelo con cuidado.



3 Reinstale el filtro de aire

Sujete firmemente el filtro por ambos lados, como se indica en la imagen de la derecha, e insértelo de forma segura.

Si la unidad funciona sin el filtro de aire puede ensuciar la unidad, resultando en daños en la misma.



Limpiando la unidad

Limpie la unidad con un paño seco y suave o límpiela usando una aspiradora.

Si la unidad está extremadamente sucia, límpiela con un paño humedecido en agua caliente.

Limpeza del panel de entrada de aire

Extracción, instalación del panel de entrada de aire. El panel puede lavarse con agua. Después de lavarlo con agua, quite cualquier humedad que quede en el panel y póngalo a secar donde no le dé el sol.

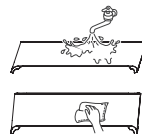

Cómo abrir y cerrar el panel de entrada de aire

Apertura

Sitúe los dedos en los huecos que hay a ambos lados del panel y tire de él hacia delante, de modo que se abra unos 60 grados.

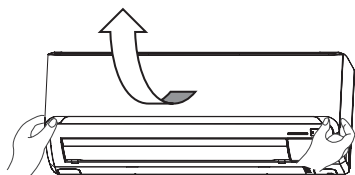

Cierre

Empuje ambos extremos por igual y luego presione ligeramente en el centro.

Extracción e instalación del panel de entrada de aire

Extracción

Cuando extraiga el panel de entrada de aire para limpiar su interior o realizar otros trabajos, abra el panel 80 grados y luego tire de él hacia delante.

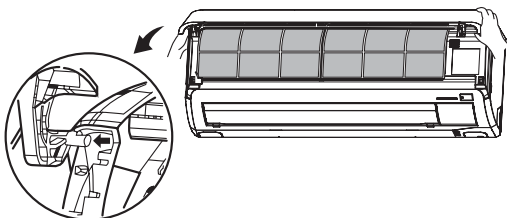

Instalación

Asegure el borde superior del panel de entrada de aire empujándolo ligeramente hacia dentro, y después cierre el panel.

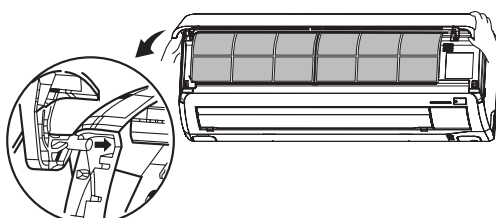

NOTA

Cuando el filtro de aire está obstruido con polvo, etc. se ve afectada la capacidad de refrigeración y calefacción, y aumentan los ruidos de operación, a lo que debe sumarle el derroche de energía. Por esto limpie el filtro regular y correctamente.

En el final de la temporada**1 Ponga a funcionar el ventilador durante 2 ó 3 horas.**

Seca el interior de la unidad.

2 Detenga la unidad y desconecte la alimentación.

La unidad consume aproximadamente 4 W incluso cuando no está en funcionamiento. Desconectar la alimentación ayudará a ahorrar energía y costes.

3 Limpiar y volver a instalar los filtros de aire.**4 Limpiar la unidad en ambas partes externas e internas de la unidad.****5 Retire las baterías del control remoto.****En el principio de la temporada****1 Asegúrese de que el cableado de puesta a tierra no está pellizcado o desconectado.****2 Compruebe que no haya corrosión u óxido en el bastidor de la unidad exterior.****3 Asegúrese de que no existen obstáculos que bloqueen el flujo de aire alrededor de las aberturas de entrada y salida de aire de las unidades interior y exterior.****4 Asegúrese de que los filtros de aire estén limpios.****5 Conecte la alimentación.****6 Inserte las baterías en el control remoto.****Instalación, inspección, y reemplazo del filtro de limpieza de aire**

1. Abra el panel de entrada de aire y extraiga los filtros de aire.  Página 144

2. Retire los soportes del filtro, con el filtro de limpieza de aire instalado en ellos, del acondicionador de aire.

3. Extraiga el filtro alergénico (naranja claro) del soporte del filtro e inspecciónelo. Use una aspiradora para eliminar el polvo o la suciedad del filtro alergénico. Reemplace el filtro alergénico si no se puede limpiar o si ya lleva usándose más de 1 año.

(El filtro alergénico debe cambiarse al cabo de 1 año de uso. No obstante, el periodo de recambio puede variar dependiendo de las condiciones de uso.)

Extraiga el filtro deaodorirante (naranja) del soporte del filtro e inspecciónelo. Elimine periódicamente el polvo o la suciedad acumulados en el filtro deaodorirante. Si el filtro deaodorirante está muy sucio, se puede lavar con agua. Pero tenga en cuenta que el filtro es frágil, de manera que conviene lavarlo en el soporte del filtro para evitar dañarlo. Después de lavar el filtro, póngalo a secar al sol. Poniendo el filtro al sol se reactiva el efecto desodorante.

(No tire los soportes del filtro. Son reutilizables.)

4. Instale el filtro de limpieza de aire en los soportes del filtro, y después instale los soportes del filtro en el acondicionador de aire.

NOTA

El filtro alergénico y el filtro deaodorirante se pueden instalar a la derecha o a la izquierda del aire acondicionado. Coloque el filtro alergénico con la parte de color naranja claro delante.

5. Instale los filtros de aire y cierre el panel de entrada de aire.  Página 144

PRECAUCIÓN

El intercambiador de calor puede dañar sus dedos.

Con respecto al reemplazo del filtro de limpieza de aire, póngase en contacto con su proveedor.

Artículo	Característica	Color
Filtro alergénico	Se utiliza el poder de las enzimas para eliminar los alérgenos que se acumulan en el filtro.	Naranja claro
Filtro deaodorirante	Descompone las sustancias que emiten olores, produciendo un efecto desodorante.	Naranja

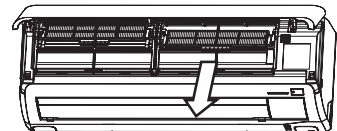

Soporte del filtro

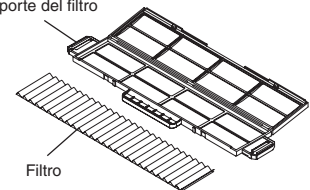

Filtro

Instalación correcta

Posición adecuada de instalación

No coloque ningún objeto delante de la unidad interior que impida su correcta ventilación y funcionamiento.

No instale la unidad en ninguno de los siguientes lugares:

Donde exista riesgo de fugas de gases inflamables.

Riesgo de salpicaduras con petróleo y sus derivados.

En casos donde la unidad es usada en lugares como bañeríos, donde se generan gases de sulfuros, o en distritos expuestos a las brisas de mar, la corrosión puede causar desperfectos. Consulte con su distribuidor.

El cuerpo del acondicionador de aire y del control remoto deben estar a más de 1 m. de distancia de otros aparatos tales como televisor, radio, etc.

El desagüe del agua acumulada por la condensación de humedad dentro de la unidad debe desagotarse en el lugar correcto.

Preste atención también, a los ruidos de operación

- Cuando instala la unidad, elija un lugar que pueda soportar el peso de la unidad y que esta quede fija, y no produzca ruidos o vibraciones durante la operación. Si se transmiten vibraciones a través de la casa, fije la unidad colocando almohadillas de goma anti-vibración entre la propia unidad y los anclajes.
- Elija un lugar donde el aire frío o caliente, así como los ruidos provenientes de las unidades interna y externa, no causen ninguna molestia a sus vecinos.
- Elementos cerca de la entrada o salida de aire en la unidad interior pueden causar desperfectos o aumentar el ruido de operación. No deje obstáculos cerca de la entrada o de la salida de aire.
- Si oye un sonido irregular durante la operación, consulte con su distribuidor.

Inspección y mantenimiento

Dependiendo del entorno donde se encuentre la unidad, el interior del acondicionador de aire puede ensuciarse bastante tras unos pocos años de funcionamiento. Esto reducirá su rendimiento. Además de la limpieza normal, recomendamos realizar inspecciones y mantenimiento en el aparato. (Esto puede hacer que el acondicionador de aire tenga una vida útil más prolongada libre de problemas.)

- En la inspección y mantenimiento, consulte con su distribuidor o alguna oficina de venta de compañías de distribución. (servicio de carga si es requerido en este caso.)
- Recomendamos realizar la inspección y el mantenimiento durante las estaciones en que no usa la unidad.
- Si el cable de abastecimiento de esta unidad está dañado, este solamente deberá ser reemplazado por un centro de reparación autorizado por el fabricante, pues para ello habrán de ser utilizadas herramientas especiales.

Tratamiento de problemas

Por favor controle lo siguiente antes de solicitar el servicio pos-venta a su distribuidor.

El acondicionador de aire no opera correctamente.

¿No está el interruptor desconectado?



¿Está el timer en la posición ON?



¿Hay una falla de energía o está el fusible averiado?



Si el aparato de aire acondicionado no funciona correctamente después de comprobar los puntos de la izquierda, si sigue existiendo alguna duda tras consultar la página 147, o si se da alguna de las condiciones descritas en la página 148, interrumpa la alimentación o póngase en contacto con su distribuidor.

Refrigeración o calefacción deficientes

¿Está la temperatura ambiente ajustada como lo desea?

Temp. agradable



¿Están los filtros de aire limpios (no obstruidos)?

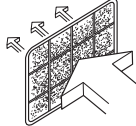

¿Hay ventanas o puertas abiertas?

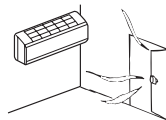

Refrigeración deficiente

¿Está entrando la luz solar directamente en el ambiente?

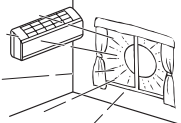

¿Hay alguna fuente de calor en el ambiente?





¿Hay muchas personas en el ambiente?



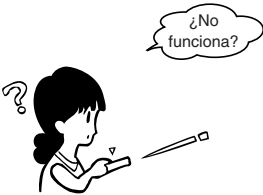

En este aire acondicionado se utiliza un refrigerante alternativo (R410A). Cuando solicite algún servicio de reparación, inspección o mantenimiento a su distribuidor, indíquese.

Aviso

<p>La unidad no vuelve a ponerse en marcha inmediatamente después de que la haya detenido.</p> <p>(Se ilumina la luz de RUN)</p> <p>¿No funciona?</p> 	<p>Como medida de protección, el reinicio de la unidad queda bloqueado durante 3 minutos tras haberla detenido.</p> <p>Por favor espere tres minutos.</p>  <p>El temporizador de protección de 3 minutos que incorpora el microordenador arranca de nuevo la unidad automáticamente.</p>
<p>No sale aire cuando se inicia el funcionamiento en modo calefacción.</p> <p>La lámpara RUN parpadea lentamente (1,5 seg. ENCENDIDA, 0,5 seg. APAGADA)</p>	<p>Se detiene el soplado de aire para prevenir el soplado hacia afuera de aire frío hasta que el cambiador de calor se haya calentado. (2 a 5 min.) (Programa HOT KEEP (conservación de calor))</p>
<p>No sale aire durante 5 – 15 minutos, o el aire que sale no es caliente, cuando la unidad se encuentra en modo calefacción.</p> <p>La lámpara RUN parpadea lentamente (1,5 seg. ENCENDIDA, 0,5 seg. APAGADA)</p>	<p>Cuando la temperatura exterior es baja y la humedad es alta, la unidad a veces realiza el descongelamiento automáticamente. Por favor espere. Durante el descongelamiento, se oye correr agua en el interior de la unidad.</p>
<p>No sale aire cuando se inicia el funcionamiento en modo DRY (deshumidificación).</p> <p>(La luz RUN se ilumina.)</p>	<p>El ventilador exterior a veces está detenido para prevenir la evaporación de humedad y ahorra así energía.</p>
<p>Sale una bruma en la operación COOL (refrigeración).</p>	<p>El aire soplado durante la operación huele mal. Este mal olor proviene del tabaco o los elementos cosméticos dentro de la unidad.</p>
<p>Sale mal olor de la unidad.</p>	<p>El aire producido durante el funcionamiento puede tener un olor particular. Esto está causado por el tabaco o por los cosméticos que han impregnado la unidad.</p>
<p>Se oyen ruidos como el correr de agua.</p> 	<p>Este es el ruido producido por el líquido (refrigerante) que circula dentro de la unidad.</p>
<p>Se oyen ruidos como crujido.</p>	<p>Esto es causado por la expansión o contracción de los plásticos.</p>
<p>Oye un sonido de siseo o chasquido.</p>	<p>Esto es causado por la operación de las válvulas de control del refrigerante o los componentes eléctricos.</p>
<p>Tras un corte de corriente, la unidad no se reinicia, aunque se haya restablecido la alimentación.</p>	<p>Si no se ajusta la función de reinicio automático, la unidad no se reiniciará automáticamente. Opere otra vez el control remoto para reiniciar la operación.</p>
<p>Las señales del control remoto no son recibidas.</p>	<p>Las señales del control remoto no pueden ser recibidas cuando el receptor de señal en el acondicionador de aire está expuesto a iluminación intensa a la luz solar. En este caso, interfiera la luz solar o reduzca la iluminación.</p>
<p>Formación de humedad en las rejillas de salida aire.</p>	<p>Si la unidad estuvo funcionando por un largo período de tiempo con alta humedad, es posible la formación de humedad en las rejillas de salida de aire y el goteo consiguiente.</p>
<p>Se oye ruido de silbido procedente de la unidad exterior.</p>	<p>Este ruido significa que la velocidad de giro del compresor está aumentando o disminuyendo.</p>
<p>El ventilador no se para inmediatamente después de haber parado la operación de la unidad.</p>	<p>Ventilador interior: El ventilador no se parará hasta después de 2 horas si está ajustado a operación CLEAN (LIMPIAR). Ventilador exterior: El ventilador no se parará durante aproximadamente 1 minuto para proteger la unidad.</p>
<p>La luz RUN permanece encendida aunque se ha parado la operación.</p>	<p>La luz RUN se encenderá durante la operación CLEAN (LIMPIAR). La luz RUN se apagará cuando finalice la operación CLEAN (LIMPIAR).</p>
<p>En ocasiones podría oír un sonido parecido a “shooooo” durante un breve período de tiempo de la unidad al apagarla.</p>	<p>Este sonido se produce al detener la operación de otra unidad de interior.</p>

Póngase en contacto con su distribuidor

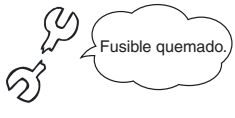
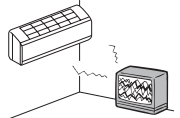
■ Apague inmediatamente el suministro de energía e informe a su distribuidor en una de las situaciones siguientes:

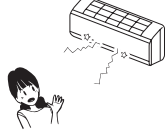
<p>Fusibles o enchufe a menudo quemados.</p>  <p>Fusible quemado.</p>	<p>El cable de suministro de energía está excesivamente caliente. La cubierta del cable de energía está quebrado.</p> <p style="text-align: center;">⚠ PRECAUCIÓN ⚠</p> <p>Si se daña el cable de potencia, consulte con su distribuidor o ingeniero cualificado para instalar el repuesto y evitar accidentes.</p>	
<p>Se observa un desperfecto en el televisor, la radio u otros aparatos electrónicos.</p> 	<p>El interruptor no actúa seguramente.</p> 	<p>Se oyen ruidos anormales durante la operación.</p> 
<p>Quando se producen anomalías hay que desconectar la alimentación inmediatamente y volver a conectarla pasados 3 minutos. Después de reiniciar el funcionamiento con el botón ON/OFF del mando a distancia, las anomalías continúan.</p>		<p>Los testigos luminosos RUN y TIMER de la sección de visualización de la unidad parpadean rápidamente (0,5 seg. ON; 0,5 seg. OFF) y el aparato no funciona.</p>

Acerca del Aire Acondicionado Múltiple

Funcionamiento Simultáneo

- Los aparatos de aire acondicionado no puede estar en diferentes modos de operación al mismo tiempo, p.ej. una unidad en modo "Frío" y otra unidad en modo "Caliente".
- Cuando se lleven a cabo diferentes operaciones, el aparato de aire acondicionado que se puso en funcionamiento en primer lugar será el que tenga prioridad, de modo que el aparato que se ponga en marcha posteriormente será el que efectúe la operación de soplado de aire.
- Cuando desee que el aparato que se puso en marcha en segundo lugar sea tenga prioridad, pare el aparato de aire acondicionado que tenga prioridad o haga que el tipo de operación de la unidad que se puso en marcha primero sea la misma que la de la unidad que se puso en marcha en segundo lugar.
- Cuando hay unidades interiores operando en modos diferentes, la luz RUN se encenderá.

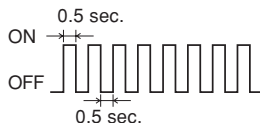

Funcionamiento Automático

- Cuando el interruptor de funcionamiento de control remoto se encuentra en la posición "Auto," el aire acondicionado selecciona automáticamente "Frío," "Seco," o "Caliente" cuando se inicia la operación dependiendo de la temperatura de la sala.
- Durante el funcionamiento simultáneo de las unidades de aire acondicionado, los modos de operación pueden cambiarse automáticamente en respuesta a las temperaturas de cada sala en particular; y esto puede resultar en la parada de la unidad externa. En tales casos, los modos COOL o HEAT (FRÍO o CALOR) deberían utilizarse en lugar de AUTO. (Esta característica sólo aplica cuando se utiliza más de una unidad de aire acondicionado.)

Operación de recuperación del (aceite) refrigerante

Si las unidades de interior no se han utilizado a la vez durante un periodo prolongado de tiempo, el rendimiento de los procesos de calentamiento y refrigeración puede disminuir temporalmente. Esta medida tiene por objeto controlar la recuperación del (aceite) refrigerante en las unidades de interior que han estado inactivas. Durante este proceso, es posible que se oiga el sonido del flujo del refrigerante en esas unidades.

Función de auto diagnóstico

■ Nosotros intentamos constantemente mejorar el servicio para nuestros clientes instalando de algunos elementos para observar mejor las anomalías de cada función tal como sigue:

Luz de RUN		Descripción del problema	Causa
Luz de TIMER encendida	Parpadea-1 vez	Error en el sensor 1 del intercambiador de calor	Cable del sensor 1 del intercambiador de calor roto, mal contacto del conector
	Parpadea-2 vez	Error del sensor de temperatura	Conductor de sensor de temperatura de la sala roto, mala conexión del conector
	Parpadea-3 vez	Error en el sensor 3 del intercambiador de calor	Cable del sensor 3 del intercambiador de calor roto, mal contacto del conector
	Parpadea-5 vez	Error de tensión del filtro activo	Alimentación defectuosa
	Parpadea-6 vez	Error del motor del ventilador interior	Motor de ventilador defectuoso, mala conexión del conector
	Parpadea-7 vez	No hay suficiente refrigerante Válvula de servicio cerrada Error en el sensor 1 del intercambiador de calor	No hay suficiente refrigerante, goteando Válvula de servicio cerrada Cable del sensor 1 del intercambiador de calor roto, mal contacto del conector

Luz de TIMER		Descripción del problema	Causa
Luz de RUN parpadea continuamente	Parpadea-1 vez	Error del sensor de temperatura exterior	Conductor de sensor exterior roto, mala conexión del conector
	Parpadea-2 vez	Error del sensor del tubo de líquido del intercambiador de calor exterior	Conductor de sensor de tubo de líquido de intercambiador de calor roto, mala conexión del conector
	Parpadea-4 vez	Error del sensor del tubo de evacuación	Cable del sensor del tubo de evacuación roto, conexión del conector defectuosa
	Parpadea-5 vez	Error en el sensor del tubo de aspiración	Cable del sensor del tubo de aspiración roto, mala conexión del conector

Luz de RUN encendida	Parpadea-1 vez	Corte de corriente	Bloqueo de compresor, fase abierta en la salida del compresor, cortocircuito en el transistor de potencia, válvula de servicio cerrada
	Parpadea-2 vez	Error en la unidad de exterior	Transistor de potencia roto, cable de compresor roto Conductor del sensor del tubo de descarga roto, mala conexión del conector Bloqueo de compresor
	Parpadea-3 vez	Sobrecorriente	Sobrecarga en la operación, carga excesiva
	Parpadea-4 vez	Error de transistor de potencia	Transistor de potencia roto
	Parpadea-5 vez	Recalentamiento del compresor	Falta de gas, sensor de tubo de descarga defectuoso, válvula de servicio cerrada.
	Parpadea-6 vez	Error en la transmisión de señal	Alimentación defectuosa, conductor de señales roto, tarjetas de la unidad interior/exterior defectuosas
	Parpadea-7 vez	Error del motor del ventilador exterior	Motor del ventilador defectuoso, mala conexión del conector
	Continúa parpadeando	Protección frente a alta presión en refrigeración	Sobrecarga de gas, cortocircuito de la unidad exterior

Luz de RUN parpadea 2 veces	Parpadea-2 vez	Bloqueo del rotor	Compresor defectuoso Fase abierta en el compresor Tarjetas de la unidad exterior defectuosas
-----------------------------	----------------	-------------------	--

Luz de RUN parpadea 7 veces	Parpadea-1 vez	Válvula de servicio cerrada	Válvula de servicio cerrada
-----------------------------	----------------	-----------------------------	-----------------------------

Fijn dat uw keuze is gevallen op de MITSUBISHI HEAVY INDUSTRIES, LTD. airconditioner. Om jarenlang plezier te kunnen beleven aan dit apparaat, lees aandachtig deze gebruikershandleiding voordat u gebruik maakt van deze airconditioner. Berg deze handleiding vervolgens op een veilige plek op en raadpleeg hem bij vragen met betrekking tot bediening en problemen.

Deze airconditioner is bedoeld voor huishoudelijk gebruik.

Laat geen R410A in de buitenlucht ontsnappen: R410A is een gefluorideerd broeikasgas, dat onder het Kyoto Protocol gekenmerkt is met een Global Warming Potential (GWP) schadefactor van 1975.



Op uw airconditioning product kan dit symbool afgebeeld staan. Dit betekent dat afgedankte elektrische en elektronische apparatuur (AEEA volgens richtlijn 2002/96/EG) niet gemengd mag worden met algemeen huishoudelijk afval. Airconditioners moeten worden verwerkt in een geautoriseerde verwerkingsinstallatie voor hergebruik en recycling en mogen niet worden verwijderd via de gemeentelijke afvalstroom. Neem contact op met uw installateur of plaatselijke overheid voor meer informatie.



Dit symbool, dat staat vermeld op de batterijen behorend bij uw airconditioning, dient ter informatie voor de eindgebruikers, volgens EU-richtlijn 2006/66/EG artikel 20 annex II. Batterijen die zijn opgebruikt moeten afzonderlijk van het gewone huisvuil worden verwerkt. Als er onder het bovenstaande symbool tevens een chemisch symbool staat afgedrukt, wijst dat erop dat de batterijen een bepaalde concentratie aan zware metalen bevatten. Dit wordt verder uiteengezet als volgt:
Hg: kwik (0,0005%) , Cd: cadmium (0,002%) , Pb: lood (0,004%)
Lever opgebruikte batterijen in bij een plaatselijk inzamelpunt of zorg dat ze afzonderlijk worden verwerkt volgens de geldende voorschriften voor klein chemisch afval.

NEDERLANDS



Het afgegeven geluidsniveau van elke interne en externe unit is minder dan 70 dB(A).

Inhoudsopgave

Veiligheidsvoorschriften	152	Gebruik werkingsmodus OFF-TIMER	163
Naam en functie van de onderdelen	154	Gebruik werkingsmodus ON-TIMER	164
Omgaan met de afstandsbediening	156	Gebruik werkingsmodi SLEEP TIMER + ON-TIMER ...	164
Wanneer de afstandsbediening niet functioneert...	156	Gebruik werkingsmodus ON-TIMER + OFF-TIMER...	165
Noodbediening	156	Gebruik werkingsmodus ALLERGEN CLEAR ...	165
Twee airconditioners in dezelfde ruimte installeren...	157	WEKELIJKSE TIMER-modus	166
Kinderbeveiliging	157	Gebruik werkingsmodi HIGH POWER/ECONOMY ...	170
Bedienings- en indicatiegedeelte van de afstandsbediening	158	NIGHT SETBACK-modus	171
Instelprocedure voor de huidige tijd	159	SILENT-modus	171
Gebruik van de werkingsmodus AUTO	159	Gebruik werkingsmodus SELF CLEAN	172
Temperatuur aanpassen in de werkingsmodus AUTO	160	Automatische herstelfunctie	172
FAN SPEED	160	Tips voor een efficiënt gebruik	172
Gebruik werkingsmodus COOL/HEAT/DRY/FAN ...	161	Instelling voor de installatieplaats	173
Werkings temperatuur airconditioner	161	Onderhoud	174
Kenmerken van werkingsmodus HEAT	161	Is het apparaat correct geïnstalleerd	176
Procedure voor bijstellen luchtstroom	162	Problemen oplossen	176
3D AUTO werkingsmodus	162	Goed onthouden	177
Gebruik werkingsmodus SLEEP TIMER	163	Neem contact op met uw leverancier	178
		Over de meervoudige airconditioner	178
		Zelfdiagnosefunctie	179

Veiligheidsvoorschriften

- Lees voor gebruik zorgvuldig de “Veiligheidsvoorschriften”, zodat u op de juiste manier met de apparatuur kunt omgaan.
- Bewaar de handleiding, nadat u hem hebt gelezen, voor toekomstige referentie. Zorg ervoor dat u de handleiding doorgeeft als iemand anders het beheer over het apparaat overneemt.







 WAARSCHUWING	Foutieve hantering kan leiden tot de dood, ernstige verwonding, enz.
 OPGELET	Kan voor ernstige problemen zorgen, afhankelijk van de omstandigheden.

Volg deze voorschriften voor uw eigen veiligheid dus zorgvuldig op.







- De symbolen die in de tekst voorkomen, betekenen het volgende:

	Strikt verboden		Volg de instructies nauwlettend op		Zorg voor een goede aarding.
---	------------------------	---	---	---	-------------------------------------



VEILIGHEIDSVOORSCHRIFTEN VOOR INSTALLATIE

 WAARSCHUWING	
	<ul style="list-style-type: none"> • Het systeem is voor huishoudelijk gebruik. Bij gebruik in sommige omgevingen, zoals een werkplaats, kan het apparaat slecht functioneren.
	<ul style="list-style-type: none"> • Het systeem moet worden geïnstalleerd door de leverancier of door een professionele installateur. Het wordt niet aangeraden om het systeem zelf te installeren, aangezien foutieve hantering kan leiden tot een elektrische schok of brand.
 OPGELET	
	<ul style="list-style-type: none"> • Installeer het apparaat niet op een plaats waar ontvlambaar gas kan lekken. Gaslekken kunnen brand veroorzaken.
	<ul style="list-style-type: none"> • Afhankelijk van de plaats van installatie, is het mogelijk dat een stroomonderbreker noodzakelijk is. Als u geen stroomonderbreker installeert, kan dit een elektrische schok veroorzaken.
	<ul style="list-style-type: none"> • Zorg ervoor dat het systeem goed is geaard. Aardingslussen mogen niet verbonden worden met een gasleiding, de waterleiding, een bliksemafleider of een telefoonkabel. Onjuiste installatie van de aarding kan elektrische schokken veroorzaken.

VEILIGHEIDSVOORSCHRIFTEN VOOR EEN VEILIGE WERKING

 WAARSCHUWING	
	<ul style="list-style-type: none"> • Stel uzelf niet bloot aan koude lucht gedurende een lange tijd. Dit kan nadelig zijn voor uw lichamelijke gesteldheid en kan gezondheidsproblemen veroorzaken. • Plaats geen voorwerpen in de luchtinlaatopening. Dit kan letsel tot gevolg hebben omdat de interne ventilator snel ronddraait.
	<ul style="list-style-type: none"> • Het apparaat mag niet gebruikt worden door mensen (met inbegrip van kinderen) met beperkte lichamelijke, zintuiglijke of verstandelijke vermogens, of gebrek aan ervaring en kennis. Zij moeten onder toezicht staan of instructies krijgen over het gebruik van het apparaat van iemand die verantwoordelijk is voor hun veiligheid. Kinderen moeten onder toezicht staan om te garanderen dat ze niet met het apparaat spelen.
	<ul style="list-style-type: none"> • Berg de afstandsbediening op buiten bereik van kinderen. Wanneer dit niet in acht wordt genomen, kan dit resulteren in het inslikken van batterijen of andere ongevallen.
 OPGELET	
	<ul style="list-style-type: none"> • Gebruik enkel goedgekeurde zekeringen. Het gebruik van stalen of koperen draden in plaats van een goedgekeurde zekering is ten strengste verboden, omdat dit kan resulteren in een storing of brand. • Raak de schakelaars nooit aan met natte handen. U kunt hierdoor een elektrische schok krijgen. • Ga niet aan het binnenapparaat hangen.
	<ul style="list-style-type: none"> • Als de unit op de grond valt, kunt u gewond raken. • Plaats geen spuitbussen met ontvlambaar insecticide of verf bij de airconditioner en richt deze niet rechtsreeks op het apparaat. Dit kan brand veroorzaken. • Plaats apparatuur die op verbranding werkt nooit in de luchtstroom van de airconditioner. De werking van deze apparatuur kan hierdoor worden verstoord.

Veiligheidsvoorschriften

 OPGELET	
	<ul style="list-style-type: none"> • Maak de airconditioner niet met water schoon. Dit kan elektrische schokken veroorzaken. • Gebruik het systeem alleen waar voor het bedoeld is en niet voor andere toepassingen, zoals voor opslag van voedsel, precisieapparatuur of kunstvoorwerpen of voor het houden van planten of dieren. Dit apparaat is alleen bedoeld voor gebruik in gewone huiskamers. Het gebruik van het apparaat op andere plaatsen kan schadelijk zijn voor de kwaliteit van voedsel, enzovoort. • Plaats geen voorwerpen met water, zoals een vaas, op het apparaat. Wanneer er water in het apparaat terechtkomt, kan dit de installatie beschadigen en een elektrische schok veroorzaken. • Installeer het systeem niet op een plaats waar de luchtstroom direct gericht is op planten of dieren. Dit is schadelijk voor hun gezondheid. • Ga niet op de airconditioner zitten en plaats er niets op. Als de airconditioner omvalt of als er spullen vanaf vallen, kan dit letsel tot gevolg hebben. • Controleer na langdurig gebruik de draagconstructie van de airconditioner en herhaal dit van tijd tot tijd.
	<ul style="list-style-type: none"> • Als u het systeem samen met een apparaat gebruikt waarin verbranding plaatsvindt, moet u de binnenlucht regelmatig ventileren. Onvoldoende ventilatie kan ongelukken door zuurstofgebrek veroorzaken. • Ga stevig op een huishoudtrapje staan of een ander stabiel voorwerp wanneer u het inlaatpaneel en de filters verwijdert. Wanneer deze instructie niet in acht wordt genomen, kan dit resulteren in letsel doordat onveilige voorwerpen omvallen. • Wanneer u het systeem reinigt, schakel het apparaat uit koppel de stroomtoevoer los. Open het paneel nooit als de interne ventilator nog draait. • Plaats geen voorwerpen vlakbij het buitenapparaat en zorg dat er zich geen bladeren rond het buitenapparaat ophopen. Als er zich voorwerpen of bladeren rond het apparaat bevinden, kan er ongedierte in het apparaat terecht komen die elektrische onderdelen kunnen aanraken en dat kan leiden tot een storing, rook of brand. • Contacteer uw leverancier om de binnenzijde van het binnenapparaat te reinigen. Probeer dit zeker niet zelf te doen. Het gebruik van niet-geschikte reinigingsmiddelen of onjuiste reinigingsmethoden, zou de plastic onderdelen kunnen aantasten en lekkage kunnen veroorzaken. Als het reinigingsmiddel in contact komt met de elektrische onderdelen of de motor van het apparaat kan er schade, rook of brand ontstaan. • Schakel het apparaat uit en koppel de stroomtoevoer los als er kans is op onweer met donder en bliksem. Dit kan schade veroorzaken aan het apparaat.

VEILIGHEIDSVOORSCHRIFTEN VOOR HET VERPLAATSEN OF HERSTELLEN

 WAARSCHUWING	
	<ul style="list-style-type: none"> • Niet zelf reparaties of modificaties uitvoeren. Raadpleeg de dealer als de unit moet worden gerepareerd. Als u zelf de unit repareert of modificeert, kan dit waterlekkage, elektrische schok of brand veroorzaken.
	<ul style="list-style-type: none"> • Raadpleeg uw leverancier voor herstellingen. Ondeskundige reparatie kan elektrische schokken, brand enzovoort, tot gevolg hebben. • In het geval dat de airconditioner verplaatst moet worden, raadpleeg uw leverancier of een professionele vakman. Verkeerde installatie kan waterlekkage, elektrische schokken, brand enzovoort, tot gevolg hebben. • Als u iets abnormaals waarneemt (zoals brandgeur, ...), schakel het apparaat uit, koppel de stroomtoevoer los en contacteer uw leverancier. Als u het systeem onder dergelijke omstandigheden blijft gebruiken, kan dit schade aan het apparaat, elektrische schokken of brand tot gevolg hebben. • Als de airconditioner niet goed koelt of verwarmt, kan dat te wijten zijn aan een vloeistoflek. Neem contact op met uw leverancier. Als er koelmiddel bijgevuld moet worden, raadpleeg dan uw dealer voor nadere instructies. Als het koelmiddel in contact komt met de blote huid, kan dit bevroering veroorzaken. Als u teveel koelgas inademt, kan dit een een slechte werking van de zenuwen veroorzaken, zoals duizeligheid en hoofdpijn of een slechte werking van de hartfunctie zoals een onregelmatige hartslag en hartkloppingen van voorbijgaande aard. Als er echter toch koelmiddel uit het apparaat zou lekken op een verwarmingselement, fornuis, oven of een andere warmtebron, kunnen schadelijke gassen vrijkomen.

Naam en functie van de onderdelen

BINNENAPPARAAT

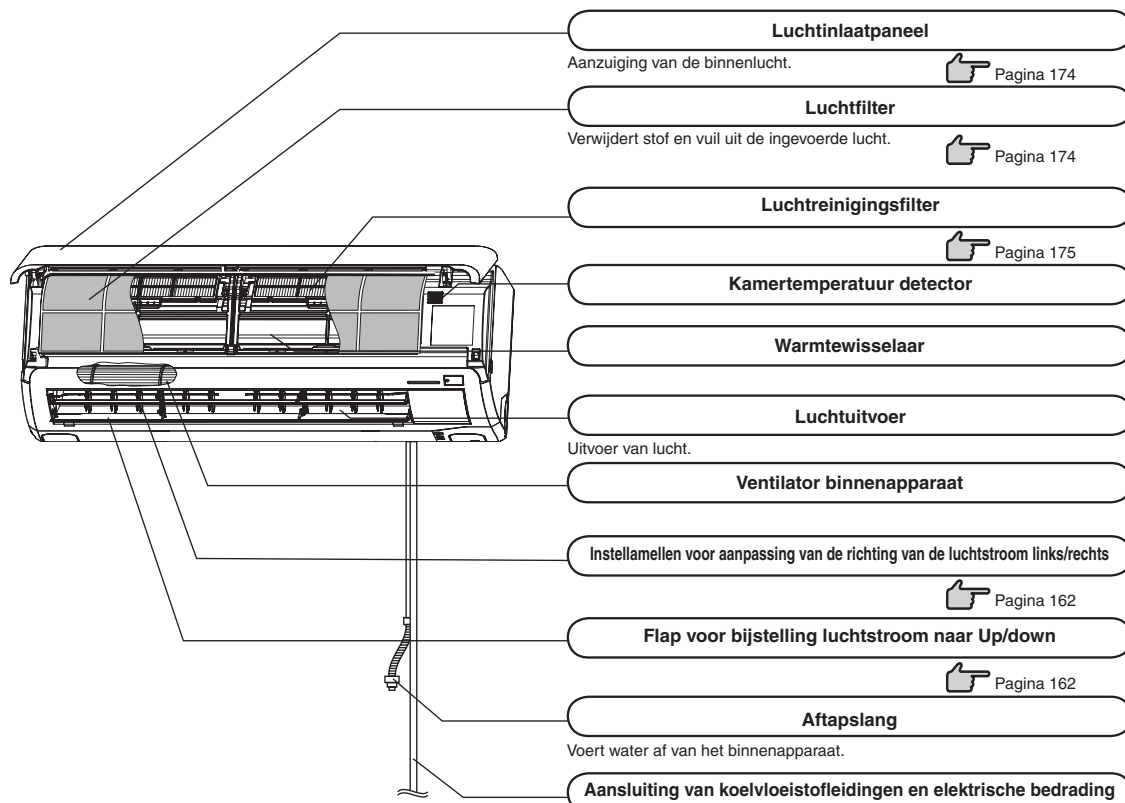

BUITENAPPARAAT

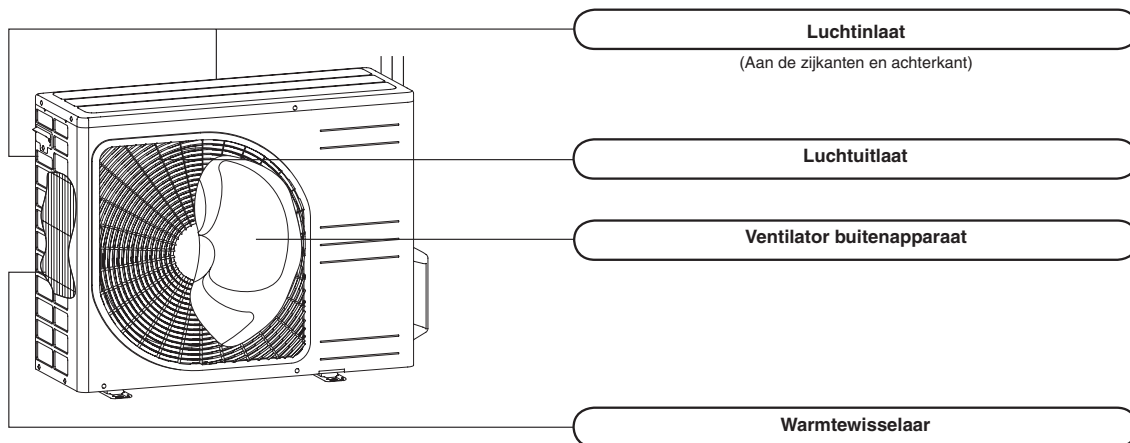

Naam en functie van de onderdelen

Display van het apparaat

Ontvanger voor afstandsbedieningssignaal

Knop ON/OFF op het apparaat

Met deze knop kunt u het apparaat in of uitschakelen wanneer de afstandsbediening niet beschikbaar is.

Pagina 156

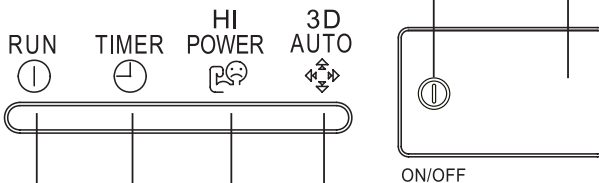

RUN (HOT KEEP) lampje (groen)

- Verlicht tijdens de werking
- Knippert wanneer de luchtstroom stopt omwille van de 'HOT KEEP', 'CLEAN werking' en 'werkingsmodus ongeldig'.

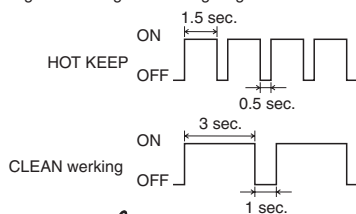

Pagina 172

3D AUTO lampje (groen)

Brandt tijdens de werking en de 3D AUTO reinigingsprocedure.

HI POWER lampje (groen)

Is verlicht als HIGH POWER actief is.

TIMER lampje (geel)

Verlicht tijdens de werkingsmodus TIMER.

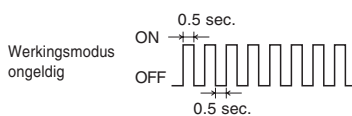

Pagina 178

Accessoires

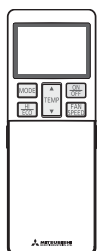

Draadloze afstandsbediening

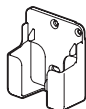

Houder voor draadloze afstandsbediening

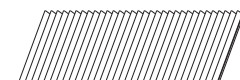

Allergeenverwijderend filter (Licht oranje)



Fotokatalytisch, wasbaar, geurverdringend filter (Oranje)



Batterij (R03 (AAA Micro-formaat)×2)



Houtschroef (aantal:2) (voor bevestiging van de houder voor de afstandsbediening)

OPMERKING

• Zoemer voor afstandsbediening

Als de vooraf ingestelde temperatuur 24°C, automatische werking en automatische luchtstroom zijn geselecteerd, klinkt de zoemer (PIPI).

Bij het uitschakelen van de airconditioner door op de aan-/uitknop te drukken (behalve in de modus CLEAN) klinkt de zoemer (Pi). Deze functie is handig bij het gebruik van de airconditioner in het donker.

Instelling luchtstroom

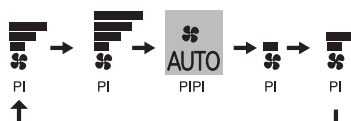

Vooraf ingestelde temperatuur



Omgaan met de afstandsbediening

Batterijen vervangen

De volgende gevallen duiden op lege batterijen. Vervang oude batterijen door nieuwe.

- U hoort geen piep na het versturen van een signaal.
- De weergave van de display is slecht zichtbaar.

1 Verwijder het afdekplaatje en verwijder de oude batterijen.

2 Plaats de nieuwe batterijen. R03 (AAA Micro-formaat) x2

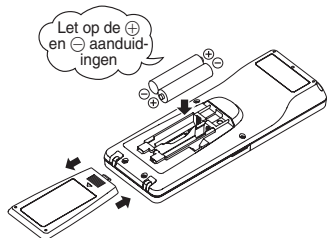

3 Plaats het afdekplaatje terug.

4 Druk op de ACL-schakelaar met de punt van een balpen.

Pagina 159

OPMERKING

- Gebruik geen oude en nieuwe batterijen samen.
- Verwijder de batterijen als u de afstandsbediening gedurende lange tijd niet gebruikt.
- De batterijen zouden 6 tot 12 maanden moeten werken bij een normaal gebruik, volgens JIS of IEC standaarden. Als de batterijen langer worden gebruikt, of als u ongespecificeerde batterijen gebruikt, kan er vloeistof uit de batterijen lekken, waardoor er een storing in de afstandsbediening kan optreden.
- De aanbevolen gebruiksduur van de batterijen staat aangegeven op de batterijen zelf. Dit kan, afhankelijk van de productiedatum, korter zijn dan die van de airconditioner. De batterij kan echter nog steeds werkzaam zijn na het verstrijken van zijn nominale levensduur.

- Wanneer de display iets abnormaals weergeeft, drukt u op de ACL-schakelaar met de punt van een balpen.

De houder van de afstandsbediening gebruiken

U kunt de afstandsbediening met de houder aan de muur of aan een pilaar bevestigen. Controleer, voordat u de afstandsbediening op deze manier bevestigt, of de airconditioner het signaal goed kan ontvangen.

U plaatst of verwijdert de afstandsbediening door deze in houder naar beneden of naar boven te bewegen.

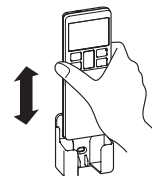

Waarschuwing bij het gebruik van de afstandsbediening

⊘ Strikt verboden

- | | | |
|--|--|--|
| <ul style="list-style-type: none">• Kom niet in de buurt van warmtebronnen, zoals een elektrisch tapijt of oven. | <ul style="list-style-type: none">• Laat de afstandsbediening niet liggen in direct zonlicht of ander sterk licht. | <ul style="list-style-type: none">• Laat de afstandsbediening niet vallen. Ga er voorzichtig mee om. |
| <ul style="list-style-type: none">• Plaats geen obstakels tussen de airconditioner en de afstandsbediening. | <ul style="list-style-type: none">• Mors geen vloeistoffen op de afstandsbediening. | <ul style="list-style-type: none">• Plaats geen zware voorwerpen op de afstandsbediening en ga er niet op staan. |

Wanneer de afstandsbediening niet functioneert

- Zijn de batterijen bijna leeg?
 "Batterijen vervangen" hierboven.
Vervang de oude batterijen door nieuwe en probeer opnieuw.
- Als de afstandsbediening nog niet functioneert, gebruik dan de noodbediening.
 Hieronder
Raadpleeg uw leverancier om de afstandsbediening te laten controleren.

Noodbediening

- Met de knop ON/OFF op het apparaat schakelt u de airconditioner in en uit zonder gebruikmaking van de afstandsbediening.

Werkingsprogramma

- OPERATION MODE : AUTO
- FAN SPEED : AUTO
- AIR FLOW : AUTO

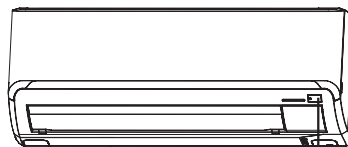

Knop ON/OFF op het apparaat

- Het apparaat wordt ingeschakeld door te drukken op de knop ON/OFF op het apparaat; het wordt weer uitgeschakeld door nogmaals op de knop te drukken.

OPMERKING

- Houd de ON/OFF in/uitschakeltoets van het apparaat niet langer dan 5 seconden achtereenvolgend ingedrukt. (Bij het langer dan 5 seconden ingedrukt houden, wordt de automatische koeling ingeschakeld die gebruikt wordt tijdens onderhoud of het verplaatsen van de airconditioner.)

Twee airconditioners in dezelfde ruimte installeren

- Als u twee airconditioners in dezelfde ruimte installeert, gebruik dan deze instelling als de twee airconditioners niet bediend worden met één afstandsbediening. Stel de afstandsbediening en het binnenapparaat in.

De afstandsbediening instellen

1 Verwijder het afdekplaatje en neem de batterijen eruit.

2 Sluit de schakelaar naast de batterij af met behulp van een draadsnijtang.

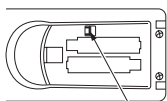

Afsluiten

3 Plaats de batterijen. Sluit het afdekplaatje.

Het binnenapparaat instellen

1 Schakel de stroomtoevoer uit en schakel hem na 1 minuut weer aan.

2 Richt de afstandsbediening volgens de hier links beschreven procedure op het binnenapparaat en stuur een signaal door op de ACL-schakelaar op de afstandsbediening te drukken.

Het signaal wordt pas verzonden 6 seconden nadat u op de ACL-schakelaar heeft gedrukt. Houd de afstandsbediening dan ook gedurende een tijdje gericht op het binnenapparaat.



3 Controleer of er een zoemende biep van op het binnenapparaat wordt verzonden.

Nadat de instelling is voltooid, geeft het binnenapparaat een zoemende biep weer. (Als er geen ontvangsttoon wordt weergegeven, dient u de instelling van aan het begin opnieuw uit te voeren.)

Kinderbeveiliging

- Deze functie vergrendelt de bediening van de afstandsbediening om te voorkomen dat deze ongewenst wordt bediend.

Richt de afstandsbediening naar de airconditioner, en

1 Druk gedurende 3 seconden of langer op de SET-toets.

wordt weergegeven. Zolang de Kinderbeveiliging ingesteld is, kan alleen de ON/OFF-toets worden bediend.

Uitschakelprocedure

Schakel het lampje uit door gedurende 3 seconden of langer op de SET-toets te drukken.

OPMERKING

- Zolang de kinderbeveiliging is ingesteld, kunnen de instellingen voor de temperatuur, de ventilatorsnelheid en de richting van de luchtstroom niet worden gewijzigd. Om de instellingen te wijzigen, dient u de kinderbeveiliging te resetten.
- De kinderbeveiliging werkt niet tijdens het gebruik van de ALLERGEN CLEAR-modus.

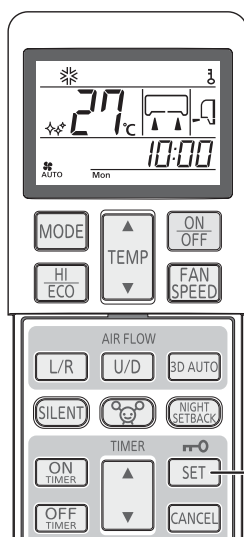

Bedienings- en indicatiegedeelte van de afstandsbediening

Bedieningsgedeelte

Selectietoets OPERATION MODE

Elke keer dat u op de toets drukt, wijzigt de modus.

Pagina 159, 161

Knop TEMPERATURE

Deze toets stelt de temperatuur van de ruimte in.

Knop HI/ECO

Deze toets wijzigt het gebruik van de HIGH POWER/ECONOMY-modus.

Pagina 170

Knop AIRFLOW (LINKS/RECHTS)

Met deze knop kunt u de richting van de luchtstroom (Left/right) wijzigen.

Pagina 162

SILENT-toets

Deze toets wijzigt het gebruik van de SILENT-modus.

Pagina 171

Knop ALLERGEN CLEAR

Met deze knop kiest u de werksmodus ALLERGEN CLEAR (allergenen verwijderen).

Pagina 165

Knop ON TIMER

Met deze knop schakelt u de tijd klok in.

Pagina 164

Knop OFF TIMER

Met deze knop schakelt u de tijd klok uit.

Pagina 163

WEEKLY-toets

Deze toets schakelt de WEKELIJKSE TIMER naar ON/OFF.

Pagina 166

CLEAN-schakelaar

Deze schakelaar selecteert het gebruik van de CLEAN-modus.

Pagina 172

Knop SLEEP

Deze knop selecteert de werksmodus SLEEP.

Pagina 163

Transmissiesectie

Knop ON/OFF (verlicht)

Druk om de werking te starten, druk nog een keer om te stoppen.

Knop FAN SPEED

Elke keer dat u op de toets drukt, wijzigt de ventilatorsnelheid.

Pagina 160

Knop AIRFLOW (OMHOOG/OMLAAG)

Met deze knop kunt u de richting van de luchtstroom (omhoog/omlaag) wijzigen.

Pagina 162

3D AUTO toets

Met deze toets kiest u de 3D AUTO werksmodus.

Pagina 162

NIGHT SETBACK-toets

Deze toets stelt het gebruik van de NIGHT SETBACK-modus in.

Pagina 171

SET/Kinderbeveiliging-toets

Gebruik deze toets om de timer en de kinderbeveiliging in te stellen.

Pagina 157

Knop CANCEL

Met deze knop annuleert u de instelling van de tijd klok voor ON, OFF en SLEEP.

TIMER-toets

Deze toets wordt gebruikt om de huidige tijd en de timerfunctie in te stellen.

PROGRAM-toets

Deze toets stelt WEKELIJKSE TIMER in.

Pagina 166

ACL-schakelaar

Hiermee reset u de microcomputer.

Pagina 156

Schakelaar TIME SET UP (tijd instellen)

Met de 'TIME'-knop stelt u de tijd in.

Pagina 159

- De bovenstaande afbeelding toont alle bedieningselementen, maar in de praktijk worden alleen de relevante onderdelen getoond.

Transmissieprocedure

Wanneer u op eender welke toets van de afstandsbediening drukt - terwijl u de afstandsbediening richt op het binnenapparaat - wordt er een signaal verzonden. Wanneer het signaal op de juiste wijze wordt ontvangen, laat het apparaat een piep horen.

Instelprocedure voor de huidige tijd

- Wanneer u de batterijen insteekt, maakt de huidige tijd automatisch plaats voor de tijdstelstand. Mon en 13:00 worden weergegeven als de huidige tijd. Stel de juiste dag van de week en het uur in.

Voorbeeld: Stel in op Sat 10:30.

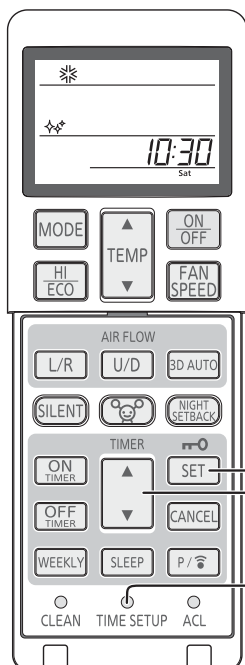

1

Druk op de TIME SET UP schakelaar.

Druk deze knop in met de punt van een balpen of iets dergelijks. Het dag van de week display knippert. U kunt nu de juiste dag van de week instellen.

2

Druk op “▲ of ▼ (TIMER)”-toets.

(Instellen op Sat)

3

Druk op de SET-toets.

De dag van de week display stopt met knipperen, de instelling van de dag van de week is voltooid en de tijddisplay begint nu te knipperen. Zorg ervoor dat u op de toets drukt binnen de 60 seconden vanaf de laatste bediening in stap 2, anders wordt de dag van de week niet ingesteld.

4

Druk op “▲ of ▼ (TIMER)”-toets.

(Ingesteld op 10:30)

5

Druk op de SET-toets.

Het tijddisplay stopt met knipperen waarna de instelling is voltooid. Druk binnen de 60 seconden op deze knop na de actie uit stap 4, anders wordt de tijd niet ingesteld.

OPMERKING

- De tijdskloekfunctie werkt op basis van de klok. Stel deze dus correct in.
- De afstandsbedieningsgegevens worden teruggesteld wanneer de huidige tijd wordt ingesteld.
- Wanneer de batterij van de afstandsbediening wordt vervangen of wanneer u op de ACL-schakelaar drukt, wordt de initiële instelling van de afstandsbediening geprogrammeerd. Aangezien het WEKELIJKSE TIMER-programma niet is ingesteld in de initiële instelling, dient u het programma in te stellen volgens de instellingsprocedure.

Gebruik van de werkingsmodus AUTO

- De werkingsmodus AUTO selecteert automatisch de werkingsmodus (COOL, HEAT, DRY), afhankelijk van de kamertemperatuur op het moment dat deze wordt ingeschakeld.

Wanneer het apparaat niet in de werkmodus AUTO is:

1

Druk op de knop MODE.

De modus wijzigt telkens wanneer u op de toets drukt. Instellen op ☉.

Richt de afstandsbediening naar de airconditioner, en

2

Druk op de knop ON/OFF.

Om te stoppen: Druk op de knop ON/OFF.

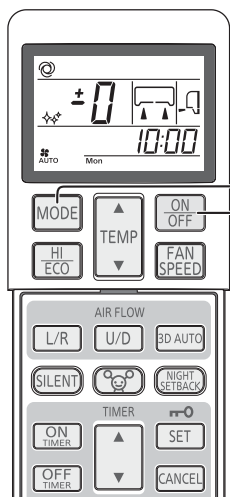

Display in status UIT

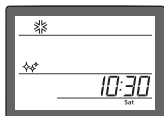

OPMERKING

- In het geval dat er geen lucht wordt geblazen wanneer het apparaat is ingeschakeld. Pagina 177
- Als het bijgeleverde reinigingsfilter is geïnstalleerd, zal de airconditioning de lucht zuiveren tijdens automatische bediening.

De werkingsmodus AUTO kan worden ingeschakeld door te drukken op de knop ON/OFF.



- De huidige tijd, dag van de week en de huidige WERKINGSMODUS worden weergegeven terwijl de airconditioner uitgeschakeld is.
- Indien u de automatische programmamodus AUTO niet wil gebruiken, wisselt u naar COOL, HEAT, DRY of FAN in plaats van AUTO. Pagina 161
- De richting van de luchtstroom bijstellen. Pagina 162

Temperatuur aanpassen in de werkingsmodus AUTO

■ Zelfs tijdens de werkingsmodus AUTO kan de luchttemperatuur worden aangepast. Met de knoppen ▲ en ▼ zijn 6 aanpassingsniveaus mogelijk. Tijdens de automatische werking wordt 24°C ingesteld, zowel voor verwarming als koeling.

Wanneer een temperatuurswijziging nodig is.

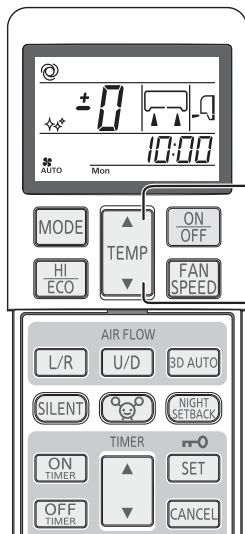

1 Druk op “▲ of ▼ (TIMER)”-toets.

Wanneer het een beetje koud is

Druk op de knop ▲.

■ Telkens als u op de knop ▲ drukt, verandert de modus als volgt
-6 → -5 → -1 → ±0 → +1 +6.
Wanneer +6 wordt weergegeven, verandert de indicator niet, ook al drukt u op de knop ▲.

Wanneer het een beetje warm is

Druk op de knop ▼.

■ Telkens als u op de knop ▼ drukt, verandert de modus als volgt
+6 → +5 → +1 → ±0 → -1 -6.
Wanneer -6 wordt weergegeven, verandert de indicator niet, ook al drukt u op de knop ▼.

	Display afstandsbediening												
Temperatuur instellen (°C)	-6	-5	-4	-3	-2	-1	±0	+1	+2	+3	+4	+5	+6
	18	19	20	21	22	23	24	25	26	27	28	29	30

FAN SPEED

■ U kunt de capaciteit van de airconditioner instellen in de modus verwarmen, koelen of ventileren.

Richt de afstandsbediening naar de airconditioner, en

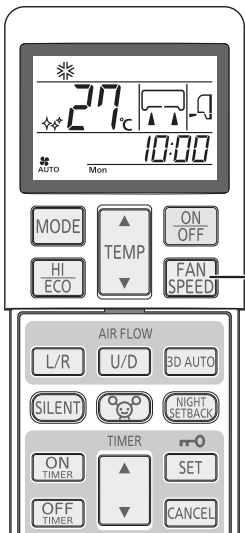

1 Druk op de knop FAN SPEED.

Elke keer dat u op de toets drukt, wijzigt de ventilatorsnelheid.

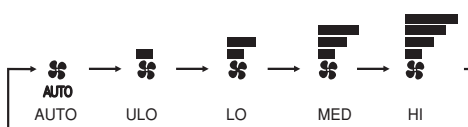

Capaciteit volgens uw keuze	FAN SPEED
Automatisch ingesteld door computer	AUTO
Stille werking	ULO
Energiespaarstand	LO
Standaardinstelling	MED
Krachtig met grote capaciteit	HI

OPMERKING

- Wanneer u de FANSPEED wijzigt van HI naar LO of ULO, is het mogelijk dat u de koelvloeistof hoort.

Gebruik werkingsmodus COOL/HEAT/DRY/FAN

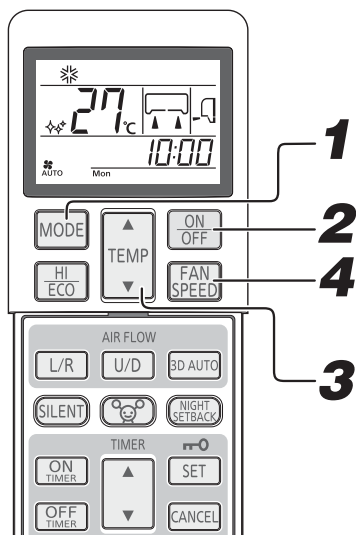

Richt de afstandsbediening naar de airconditioner, en

1 Druk op de selectieknop MODE.

Stel in op de gewenste modus.

☼ (Cool), ☀ (Heat), ◊ (Dry), ☹ (Fan)

2 Druk op de knop ON/OFF.

3 Druk op de knop TEMP.

Druk op de knop ▲ of ▼ voor de gewenste temperatuur.

Aanbeveling

COOL	26°C~28°C	HEAT	22°C~24°C	DRY	24°C~26°C	FAN	--
------	-----------	------	-----------	-----	-----------	-----	----

4 Druk op de knop FAN SPEED.

Stel de gewenste ventilatorsnelheid in.

De ventilatorsnelheid kan niet worden ingesteld wanneer het apparaat zich in de DRY-modus bevindt.

Procedure voor aanpassing richting luchtstroom.

➔ Pagina 162

OPMERKING

- In het geval dat er geen lucht wordt geblazen wanneer het apparaat begint te verwarmen. ➔ Pagina 177
- De werkingsmodus kan ook worden ingesteld of gewijzigd wanneer de airconditioner niet aangeschakeld is.

Om te stoppen: Druk op de knop ON/OFF.

Werkings temperatuur airconditioner

- Gebruik het apparaat binnen het onderstaande werkingsbereik. Gebruik buiten dit bereik kan resulteren in inschakeling van beveiligingselementen waardoor het apparaat niet kan worden gebruikt.

	Koelfunctie	Verwarmingsfunctie
Buitentemperatuur	Ca. -15 tot 46 °C	Ca. -15 tot 24 °C
Binnentemperatuur	Ca. 18 tot 32 °C	Ca. 15 tot 30 °C
Vochtigheid binnen	Minder dan ca. 80 % Het langdurig gebruik van het apparaat bij een vochtigheidsniveau van meer dan 80% kan resulteren in condensvorming op het oppervlak van binnenapparaat, wat waterdruppels tot gevolg heeft.	—

Kenmerken van werkingsmodus HEAT

Mechanisme en capaciteit van werkingsmodus HEAT

■ Mechanisme

- Het apparaat haalt warmte uit de koude buitenlucht, brengt die naar binnen en verwarmt de kamer. Een eigenschap van een warmtepompstelsel is dat de verwarmingscapaciteit afneemt wanneer de temperatuur van de buitenlucht kouder wordt.
- Het kan een tijdje duren voordat de airconditioner warme lucht afgeeft, wanneer u het apparaat inschakelt.
- Indien de buitentemperatuur erg laag wordt, is het verstandig een aanvullende warmtebron te gebruiken.

Ontdooien

Indien de buitentemperatuur laag wordt en de vochtigheid hoog is, kan de warmtewisselaar in het buitenapparaat bevroren, hetgeen efficiënte verwarming verhindert.

Als dat gebeurt, is de automatische ontdooifunctie geactiveerd en tijdens het ontdooien stopt de verwarming gedurende 5 tot 15 minuten.

- De ventilator in zowel het binnen- als het buitenapparaat stopt en de indicator RUN knippert langzaam (1,5 sec. ON, 0,5 sec. OFF) tijdens het ontdooien.
- Het buitenapparaat kan stoom afgeven tijdens het ontdooien. Dit is om het ontdooien te helpen en is geen storing.
- De werkingsmodus HEAT wordt hervat, zodra het ontdooien is voltooid.

Procedure voor bijstellen luchtstroom

De richting van de luchtstroom aanpassen

- U kunt de richting naar boven/naar benedenaanpassen met de knop AIRFLOW U/D (OMHOOG/OMLAAG) op de afstandsbediening. Elke keer als u op deze knop drukt wijzigt de modus als volgt: Bijstellen modus AIRFLOW (OMHOOG/OMLAAG).

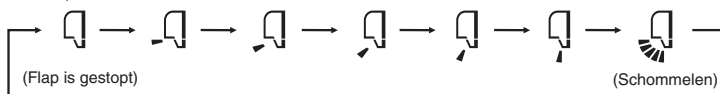

- U kunt de richting naar links of naar rechts aanpassen met de knop AIRFLOW L/R (LEFT/RIGHT) op de afstandsbediening. Elke keer als u op deze knop drukt wijzigt de modus als volgt: Bijstellen modus AIRFLOW (LEFT/RIGHT).

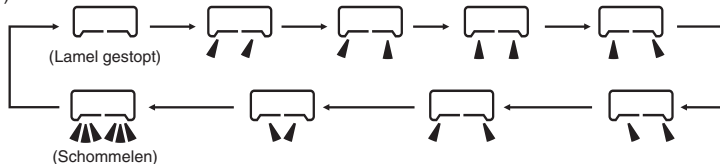

OPMERKING

- De feitelijke positie van de klep en het rooster kunnen afwijken van de illustratie.

OPMERKING VOOR HET VERWARMEN

- Wanneer de verwarming wordt gestart, staan de flap en lamel vast op een bepaalde positie, horizontaal in het midden, om koude tocht te vermijden, en zullen terugkeren naar de positie die eerder was ingesteld nadat de warme luchttoevoer start.
- De richting van de flap en lamel worden in de horizontale positie in het midden gezet wanneer de kamer de gewenste temperatuur bereikt en de compressor stopt of wanneer de ontdooifunctie actief is.
- De richting van de luchtstroom kan niet worden gewijzigd in de bovenvermelde situaties. Wijzig de richting van de luchtstroom nadat de warme lucht wordt uitgeblazen en de flap/lamel naar de ingestelde positie gaat.

MEMORY FLAP (FLAP OF LAMEL GESTOPT)

Wanneer u éénmaal op de knop AIRFLOW (U/D of L/R) drukt terwijl de flap of lamel in beweging is, zullen deze stoppen op hun positie. Omdat deze hoek wordt opgeslagen in de microcomputer, zullen de flap en lamel automatisch naar deze positie terugkeren als het apparaat een volgende keer wordt opgestart. Aangezien deze hoek wordt opgeslagen in de microcomputer, wordt de flap of lamel automatisch weer op deze hoek ingesteld wanneer het apparaat opnieuw wordt ingeschakeld.

- WAARSCHUWING**
Stel objecten niet gedurende lange tijd bloot aan de luchtstroom van de airconditioning.

- OPGELET**
Wanneer in werksmodus COOL of DRY, laat dan het apparaat niet gedurende een lange periode werken als de luchtuitvoer naar beneden gericht is. Anders kan er vocht condenseren op de buitenste rooster en naar beneden druppelen. Hierdoor kan er vocht condenseren op het buitenste rooster en er kan water gaan druppelen.
- Probeer de flappen en lamellen niet met de hand te verstellen, omdat de controlehoek kan veranderen en de flap of lamel dan niet meer volledig kan sluiten.

- Aanbevolen hoek voor de flap bij het stoppen

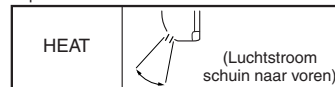

3D AUTO werkingsmodus

- De ventilatorsnelheid en de luchtstroomrichting worden automatisch geregeld, zodat het effect van de airconditioning doeltreffend en gelijkmatig over de gehele kamer wordt gespreid.

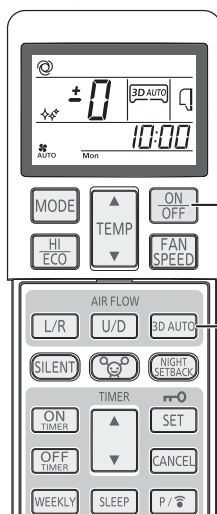

1 Druk op de ON/OFF toets.

2 Druk op de 3D AUTO toets.

Telkens u op de 3D AUTO-toets drukt, wordt de display in de volgende volgorde gewijzigd:



Uitschakelprocedure

Druk op de 3D AUTO-toets om de 3D AUTO-display uit te schakelen.

OPMERKING

- De 3D AUTO-modus wordt geannuleerd wanneer u de werksmodus wijzigt.
- Wanneer de 3D AUTO werking wordt uitgeschakeld, verandert de luchtstroomrichting naar die eerder werd gebruikt, voordat de 3D AUTO functie werd ingeschakeld.
- De 3D AUTO-modus kan alleen worden ingesteld in de werksmodi AUTO, COOL of HEAT.

Gebruik werkingsmodus SLEEP TIMER

- Het apparaat stopt automatisch aan het einde van de ingestelde tijdsduur.
De ingestelde temperatuur wordt automatisch geregeld wanneer een bepaalde tijd is verstreken om te vermijden dat het te koud of te warm wordt.

➔ Pagina 165

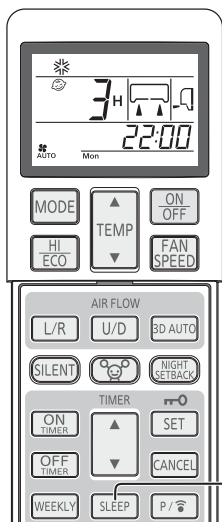

1 Druk op de knop SLEEP.

- Als u hierop drukt wanneer het apparaat is uitgeschakeld,**
De werkingsmodus SLEEP TIMER start met de vorige instellingen, en de airconditioner wordt terug uitgeschakeld wanneer de tijd verstreken is.
- Als u hierop drukt wanneer het apparaat is ingeschakeld,**
de airconditioner wordt uitgeschakeld wanneer de ingestelde tijd verstreken is. Elke keer als u op deze knop drukt, wijzigt de aanduiding als volgt:

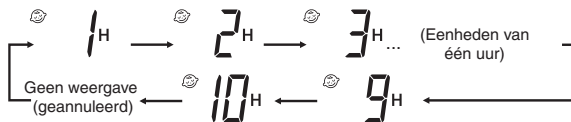

Voorbeeld: U wilt dat het apparaat na 7 uur wordt uitgeschakeld

Ingesteld op 7H

Het lampje van de tijd klok brandt (geel).

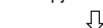

Het apparaat stopt automatisch nadat de ingestelde tijdsduur is verstreken.

OPMERKING

De SLEEP ruststand werkt niet tijdens de ALLERGEN CLEAR filterwerking. Dit kan niet samen met OFF-TIMER ingesteld worden.

De ingestelde tijd wijzigen

Stel een nieuwe tijd in door op de knop SLEEP te drukken.

Uitschakelingsprocedure

Druk op de CANCEL-toets om de SLEEP-display uit te schakelen.

Gebruik werkingsmodus OFF-TIMER

- Het apparaat stopt automatisch wanneer de ingestelde tijd wordt bereikt.
Start de operatie vanaf stap 1 als de airconditioner is uitgeschakeld. Als deze is ingeschakeld, begint u bij stap 2.
Voorbeeld: U wilt het apparaat uitschakelen om 22:30.

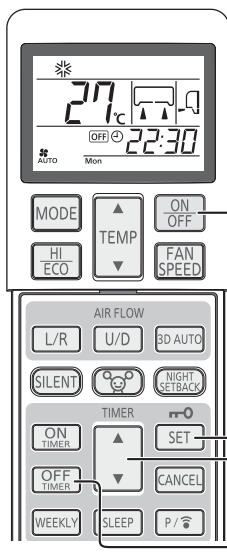

1 Druk op de knop ON/OFF.

2 Druk op de knop OFF-TIMER.

De indicator OFF-TIMER knippert.

3 Druk op "▲ of ▼ (TIMER)"-toets.

Elke keer er op een knop ▲ wordt gedrukt, wordt de weergave gewijzigd in de volgorde:

0:00 → 0:10 → 0:20 → ... → 1:00 → 1:10 (Eenheden van tien minuten)

Elke keer er op een knop ▼ wordt gedrukt, wordt de weergave gewijzigd in de volgorde:

0:00 → 23:50 → 23:40 → ... → 23:00 → 22:50 (Eenheden van tien minuten)

Ingesteld op 22:30.

4 Druk op de SET-toets.

Als de display stopt met knipperen en continue brandt, is de instelling voltooid.
Het tijdlok lampje (geel) brandt.

OPMERKING

Het apparaat stopt aan het einde van het ingestelde tijdvak. Druk binnen 60 seconden op deze knop na de actie uit stap 3, anders wordt de tijd niet ingesteld. De huidige tijd wordt niet getoond tijdens de werkingsmodus OFF-TIMER. De OFF-TIMER uitschakelklok werkt niet tijdens de ALLERGEN CLEAR filterwerking. Een verschil tussen de werkingsmodus SLEEP TIMER en OFF-TIMER is dat de temperatuur niet automatisch wordt ingesteld bij deze laatste.

De ingestelde tijd wijzigen

Stel een nieuwe tijd in met behulp van de knop OFF-TIMER.

Uitschakelingsprocedure

Druk op de knop CANCEL om de tijd klok op de display uit te schakelen.

Gebruik werkingsmodus ON-TIMER

- Het apparaat wordt 5 tot 60 minuten voor de ingestelde tijd ingeschakeld, zodat de kamer een optimale temperatuur bereikt op het ingestelde tijdstip. Pagina 165

De werking van de ON-TIMER kan worden ingesteld ongeacht of het apparaat is ingeschakeld.

Voorbeeld: U wilt een aangename kamertemperatuur om 8:00.

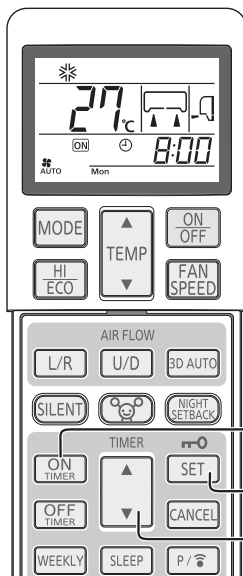

1

Druk op de knop ON-TIMER.

De indicator ON TIMER knippert.

2

Druk op “▲ of ▼ (TIMER)”-toets.

Elke keer er op een knop ▲ wordt gedrukt, wordt de weergave gewijzigd in de volgorde:

→0:00→0:10→0:20→...→1:00→1:10→ (Eenheden van tien minuten)

Elke keer er op een knop ▼ wordt gedrukt, wordt de weergave gewijzigd in de volgorde:

→0:00→23:50→23:40→...→23:00→22:50→ (Eenheden van tien minuten)

Ingesteld op 8:00.

3

Druk op de SET-toets.

Als de display stopt met knipperen en continue brandt, is de instelling voltooid.

De schakelklok lamp (geel) brandt.

De werkingsmodus stopt als dit is ingesteld tijdens de werking.

OPMERKING

De werking begint 5 tot 60 minuten voor de ingestelde tijd.

Het timer-lampje (geel) gaat op de ingestelde tijd uit.

Druk binnen 60 seconden op deze knop na de actie uit stap 2, anders is de instelling niet voltooid.

De huidige tijd wordt niet getoond tijdens de werkingsmodus ON-TIMER. De ON-TIMER inschakelklok werkt niet tijdens de ALLERGEN CLEAR filterwerking.

De ingestelde tijd wijzigen

Stel een nieuwe tijd in met behulp van de knop ON-TIMER.

Uitschakelingsprocedure

Druk op de CANCEL-toets om de timerdisplay uit te schakelen.

Gebruik werkingsmodi SLEEP TIMER + ON-TIMER

- Gecombineerd gebruik van de werkingsmodi SLEEP TIMER en ON-TIMER.

Voorbeeld: Het apparaat dient binnen 3 uur te worden uitgeschakeld, en rond 8:00 uur dient de ingestelde temperatuur terug bereikt te zijn.

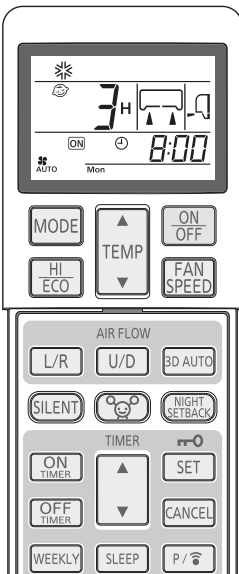

Instelling SLEEP TIMER

Instellen volgens de procedure op pagina 163.

Ingesteld op 3H

Instelling van de werkingsmodus ON-TIMER

Stel de werkingsmodus ON-TIMER in volgens bovenstaande procedure.

Ingesteld op 8:00

Het instellen van het tijdsklok lampje (geel) van dit apparaat is voltooid.



Nadat de ingestelde tijd voor SLEEP TIMER bereikt is, stopt het apparaat en dit wordt 5 tot 60 minuten voor de ingestelde tijd van ON-TIMER terug ingeschakeld.

Het tijdsklok lampje wordt uitgeschakeld wanneer de ingestelde tijd van ON-TIMER wordt ingesteld.

De ingestelde tijd wijzigen

Stel een nieuwe tijd in met behulp van de knop SLEEP of de knop ON-TIMER.

Uitschakelingsprocedure

Druk op de knop CANCEL om de tijdsklok op de display uit te schakelen.

Gebruik werkingsmodus ON-TIMER + OFF-TIMER

- De werking van de combinatie van de ON en OFF-TIMER.

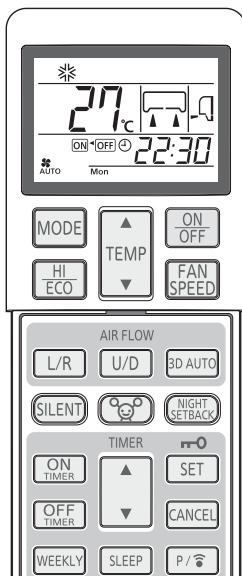

Voorbeeld: Wanneer het apparaat dient te worden uitgeschakeld om 22:30 en de kamer rond 8:00 uur de ingestelde temperatuur dient te bereiken.

Instellen van de OFF-TIMER-werking

Volg voor het instellen de procedures op Pagina 163. Ingesteld op **OFF** 22:30

Instelling van de ON-TIMER-werking

Volg voor het instellen de procedures op Pagina 164. Ingesteld op **ON** 8:00

Het tijdskloklampje (geel) op het apparaat zal oplichten als de instelling voltooid is.

De ingestelde tijd wordt weergegeven op de afstandsbediening. De display wijzigt in functie van de werkingsmodus.

ON-OFF 8:00 Met ON-TIMER start de airconditioner. Met OFF-TIMER stopt de airconditioner vervolgens weer. (Voorbeeld Huidige tijd: 5:00 De airconditioner stopt.)

ON-OFF 22:30 Met OFF-TIMER stopt de airconditioner. Vervolgens start de airconditioner weer bij ON-TIMER. (Voorbeeld Huidige tijd: 20:00 De airconditioner is in werking.)

Wijzigen van de ingestelde tijd

Stel een nieuwe tijd in met behulp van de knoppen OFF-TIMER en ON-TIMER.

Uitschakelingsprocedure

Druk op de knop CANCEL om de tijd klok op de display uit te schakelen.

Comfortstart

In werkingsmodus ON TIMER, schakelt het apparaat voor de ingestelde tijd in, zodat de kamer de optimale temperatuur bereikt op het ingestelde tijdstip. Dit wordt "Comfortstart" genoemd.

Mechanisme

De kamertemperatuur wordt ongeveer 60 minuten voor het ingestelde tijdstip gecontroleerd. Afhankelijk van de temperatuur op dat moment, wordt de airconditioner ingeschakeld 5 tot 60 minuten voordat de tijd klok op de ON-tijd staat.

De functie is beschikbaar in werkingsmodi COOL en HEAT (inclusief AUTO). Hij werkt niet voor de werkingsmodi DRY.

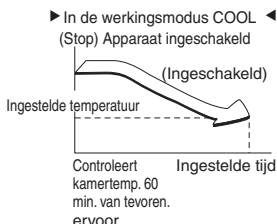

SLEEP TIMER

Wanneer SLEEP TIMER is geselecteerd, wordt de temperatuur na verloop van tijd automatisch aangepast, zodat de kamer niet te koud wordt tijdens het koelen of te warm wordt tijdens het verwarmen.

Tijdens het koelen: de vooraf ingestelde temperatuur wordt met 1°C verlaagd aan het begin van de werkingsmodus SLEEP (wanneer de tijd klok is ingesteld). Nadien stijgt de temperatuur met 1°C elk uur, totdat de temperatuur bereikt wordt die 1°C hoger is dan de huidige temperatuur.

Tijdens het verwarmen: de vooraf ingestelde temperatuur wordt met 1°C verlaagd bij het begin van de werkingsmodus SLEEP (wanneer de tijd klok is ingesteld). Nadat de temperatuur 3°C daalt in een uur en 6°C daalt in twee uur onder de huidige temperatuur.

Gebruik werkingsmodus ALLERGEN CLEAR

- De kracht van enzymen wordt gebruikt om allergieveroorzakende allergenen te verwijderen. Deze allergenen hopen zich op het allergenverwijderende filter op.

Richt de afstandsbediening naar de airconditioning.

1

Druk op de knop ALLERGEN CLEAR.

Stoppen:

Druk op de knop ON/OFF of de knop ALLERGEN CLEAR.

OPMERKING

Aangezien de kamertemperatuur hierdoor sterk kan veranderen, wordt aanbevolen deze functie te gebruiken wanneer er niemand in de kamer is. (De functie wordt na ongeveer 90 minuten automatisch beëindigd).

Tijdens de werkingsmodus ALLERGEN CLEAR kunt u de temperatuur, de ventilatorsnelheid, de richting van de luchtstroom en de tijd klok niet instellen.

In het geval van het SCM-multisysteem, is de controlefunctie van ALLERGEN CLEAR ongeldig.

In het geval van het SCM-multisysteem, als de ALLERGEN CLEAR-knop per ongeluk wordt ingedrukt, zal de binnenapparatuur die deze opdracht ontving stoppen.

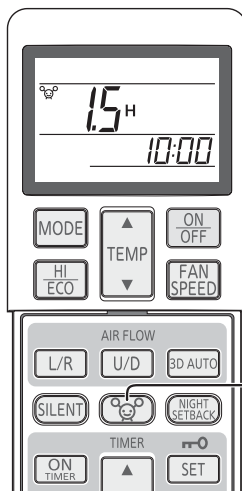

1

WEKELIJKSE TIMER-modus

- Er zijn maximaal 4 tijdstippen beschikbaar voor de timer (ON-TIMER / OFF-TIMER) voor iedere dag van de week. Er zijn maximaal 28 programma's per week beschikbaar. Zodra dit is ingesteld, wordt de werkingsmodus van de timer elke week herhaald voor dezelfde programma's tenzij de WEKELIJKSE TIMER geannuleerd wordt.

Voorbeeld (In seizoenen waarin gebruik wordt gemaakt van de koelfunctie)

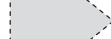
 : Instelling WEKELIJKSE TIMER
 : Instelling HANDMATIG

	6:00	8:00	10:00	12:00	14:00	16:00	18:00	20:00	22:00
Mon	Programma 1 Aan 6:00 Cool 27°C Fan : AUTO	Programma 2 Uit 8:30				Programma 3 Aan 17:00 Cool 28°C Fan : Lo		Programma 4 Uit 22:00	
Tue	Programma 1 Aan 5:30 Cool 27°C Fan: AUTO	Instelling wijzigen Auto 27°C Fan : Me	Programma 2 Uit 12:00 Aan		DRY 26°C	Programma 3 Aan 17:00 Cool 28°C Fan : Lo		Programma 4 Uit 22:00	
Wed ~ Fri		Aan Cool 28°C Fan : UL0	Programma 1 Uit 10:00 Aan		DRY 25°C	Programma 2 Uit 14:00	Programma 3 Aan 18:00 Cool 28°C Fan : UL0		Programma 4 Uit 22:00
Sat		Programma 1 ON 7:30 Cool 26°C Fan : Hi	Instelling wijzigen Cool 25°C Fan: Hi	Programma 2,3 geen instelling		Instelling wijzigen Cool 28°C Fan: UL0		Programma 4 Uit 22:00	
Sun		Programma 2 Aan 7:00 Cool 28°C Fan : Hi	Uit	Programma 1 Aan 12:00 Cool 26°C Fan : Hi			Programma 3 Aan 19:00 Cool 27°C Fan : UL0		Programma 4 Uit 22:00

Instelling WEKELIJKSE TIMER ON/OFF

- Schakel de WEKELIJKSE TIMER in op ON/OFF door gebruik te maken van de WEEKLY-toets.

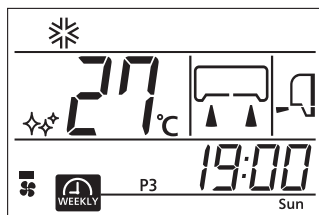

1

Druk op de WEEKLY-toets.

De WEKELIJKSE TIMER wordt ingeschakeld.

Telkens u op de WEEKLY-toets drukt, wordt de display in de volgende volgorde gewijzigd:

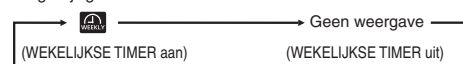

Wanneer de WEKELIJKSE TIMER is ingesteld op ON, licht het lampje van de timer (geel) op de airconditioner op.

Wanneer de batterij van de afstandsbediening wordt vervangen of wanneer u op de ACL-schakelaar drukt, wordt de initiële instelling van de afstandsbediening geprogrammeerd. Aangezien het WEKELIJKSE TIMER-programma niet is ingesteld in de initiële instelling, dient u het programma in te stellen volgens de instellingsprocedure.

OPMERKING

De WEKELIJKSE TIMER wordt ingeschakeld op ON/OFF ongeacht de airconditioner in werking is of niet.

De ON-TIMER-modus van de WEKELIJKSE TIMER wordt ingeschakeld ongeacht de airconditioner in werking is of niet. Wanneer de ON-TIMER-insteltijd bereikt wordt, werkt de afstandsbediening volgens de geconfigureerde instellingen. De display van de afstandsbediening wordt ook gewijzigd in functie van de ingestelde werkingsmodus. De instelling kan worden gewijzigd van op de afstandsbediening wanneer de WEKELIJKSE TIMER zich in de ON-TIMER-modus bevindt. De volgende configuraties kunnen worden ingesteld door de ON-TIMER.

Werkingsmodus, ventilatorsnelheid, temperatuur, richting van de luchtstroom, ECONOMY, 3D AUTO, NIGHT SETBACK, SILENT.

Comfort start-up wordt niet uitgevoerd voor de WEKELIJKSE TIMER ON-TIMER-modus.

De OFF-TIMER-modus van de WEKELIJKSE TIMER wordt alleen ingeschakeld wanneer de airconditioner werkt. Wanneer de tijd die door de OFF-TIMER wordt ingesteld wordt bereikt, schakelt de airconditioner uit.

Wanneer meerdere programmanummers worden ingesteld voor de huidige dag (dag van de week), begint het apparaat te werken vanaf de vroegst ingestelde tijd.

Wanneer verscheidene timers (ON-TIMER, OFF-TIMER en SLEEP TIMER) in werking zijn, werkt de WEKELIJKSE TIMER niet, zelfs niet als de in de ON-TIMER of OFF-TIMER ingestelde tijd wordt bereikt. De WEKELIJKSE TIMER wordt effectief nadat de verscheidene timers afgelopen zijn.

De ON-TIMER of OFF-TIMER van dezelfde tijd op dezelfde dag van de week kunnen niet worden ingesteld.

Instellingsmodus <Individuele instelling>

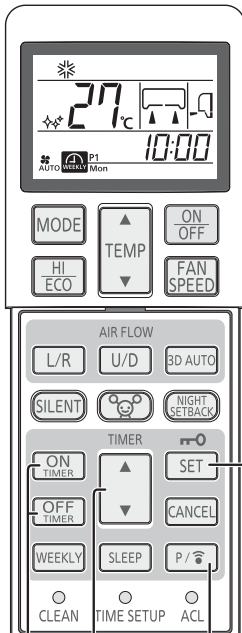

6
2,4
1
3,5

Instellen nadat de huidige dag van de week en de tijd werden ingesteld.

1 Druk op de PROGRAM-toets.

en de huidige dag van de week knippert.



2 Druk op “▲ of ▼ (TIMER)”-toets.

Selecteer een dag van de week die moet worden gereserveerd.
Elke keer er op een knop ▲ wordt gedrukt, wordt de weergave gewijzigd in de volgorde:

→ Mon → Tue → Wed → ... → Sun → Weergave van alle dagen van de week.

Elke keer er op een knop ▼ wordt gedrukt, wordt de weergave gewijzigd in de volgorde:

→ Mon → Weergave van alle dagen van de week. → Sun → Sat → ... → Tue

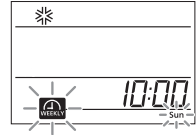

3 Druk op de SET-toets.

De dag van de week wordt bepaald en het programmanummer knippert.

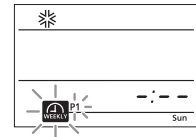

4 Druk op “▲ of ▼ (TIMER)”-toets.

Selecteer een programmanummer.

Elke keer er op een knop ▲ wordt gedrukt, wordt de weergave gewijzigd in de volgorde:

→ P1 → P2 → P3 → P4

Elke keer er op een knop ▼ wordt gedrukt, wordt de weergave gewijzigd in de volgorde:

→ P1 → P4 → P3 → P2

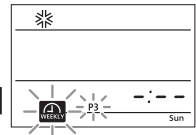

5 Druk op de SET-toets.

Wanneer er geen ingestelde configuraties (ON-TIMER of OFF-TIMER) beschikbaar zijn, knippert zowel **ON** als **OFF**.

Wanneer er ingestelde configuraties (ON-TIMER of OFF-TIMER) beschikbaar zijn, knippert **ON** of **OFF**.

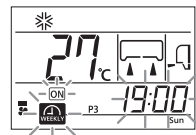
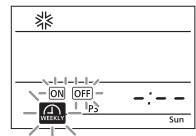

6 Druk op de ON-TIMER- of de OFF-TIMER-toets.

De ON-TIMER of OFF-TIMER wordt bepaald en de tijddisplay knippert.

ON-TIMER wordt geselecteerd

OFF-TIMER wordt geselecteerd

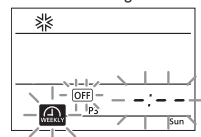
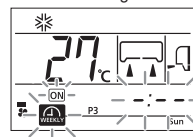

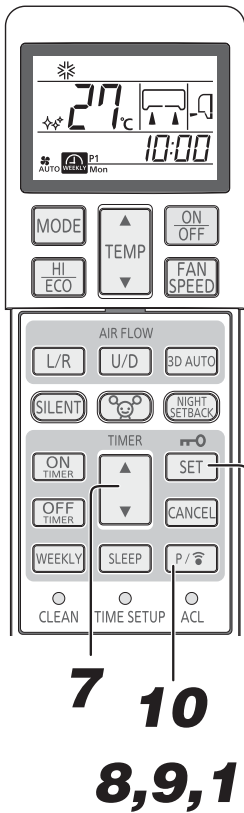

7 Druk op “▲ of ▼ (TIMER)”-toets.

Stel een tijd in.

Elke keer er op een knop ▲ wordt gedrukt, wordt de weergave gewijzigd in de volgorde:

→0:00→0:10→0:20→...→1:00→1:10→ (Eenheden van tien minuten)

Elke keer er op een knop ▼ wordt gedrukt, wordt de weergave gewijzigd in de volgorde:

→0:00→23:50→23:40→...→23:00→22:50→ (Eenheden van tien minuten)

Wanneer u ON-TIMER selecteert, ga naar stap 8.
Wanneer u OFF-TIMER selecteert, ga naar stap 9.



8 Stel de gewenste bedieningsconfiguraties in.

Als u ON-TIMER selecteert, kan de werkingsmodus, de ventilatorsnelheid en de richting van de luchtstroom gewijzigd worden en de ECONOMY-, SILENT- of NIGHT SETBACK-modus kunnen worden ingesteld.

9 Druk op de SET-toets.

De tijd wordt bepaald en en knipperen.

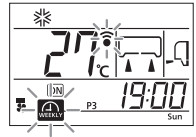

10 Druk op de PROGRAM- of de SET-toets.

Wanneer u op de PROGRAM-toets drukt, wordt de instelling naar de airconditioner verzonden.

De transmissie duurt enkele seconden. U dient de afstandsbediening dan ook gedurende minstens 3 seconden op de signaalontvanger voor de afstandsbediening op het binnenapparaat richten.

Wanneer de instelling wordt ontvangen, wordt er een zoemend geluid (biep, bieep, bieep) weergegeven.

Wanneer de SET-toets wordt ingedrukt, dient u de instelling verder uit te voeren vanaf stap 2.

Instellingsmodus <Collectieve instelling>

- Stel dezelfde gebruiksconfiguraties in voor hetzelfde programmanummer van alle dagen van de week. In stap 2 hierboven, selecteer “alle dagen van de week”. Als de configuratie die individueel werden ingesteld in hetzelfde programmanummer al bestaat, wordt deze configuratie overschreven.

OPMERKING

Als het apparaat gedurende 60 seconden niet wordt bediend in de instellingsmodus, worden de instellingswijzigingen die tot dan werden gemaakt, ongeldig en wordt de instellingsmodus beëindigd. Vervolgens gaan en alle programmanummers (P1, P2, P3 en P4) gedurende 10 seconden knipperen.

Na het instellen dient u de afstandsbediening op de airconditioner te richten en te drukken op de PROGRAM-toets. U dient dan te controleren of de airconditioner een drievoudig zoemend geluid (biep, bieep, bieep) weergeeft om ontvangst aan te geven. Als u geen zoemend geluid hoort, stel de modus dan opnieuw in op de instellingsmodus door op de PROGRAM-toets te drukken en controleer of het zoemend geluid wordt weergegeven.

De instelling annuleren <Individuele instelling>

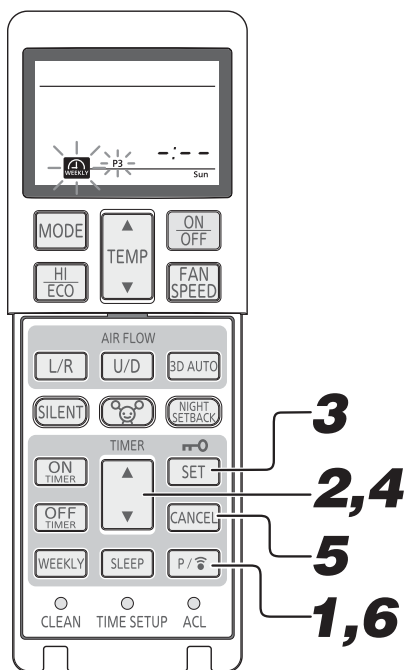

1 Druk op de PROGRAM-toets.

en de huidige dag van de week knippert.

2 Druk op “▲ of ▼ (TIMER)”-toets.

Selecteer een dag van de week die geannuleerd moet worden.

3 Druk op de SET-toets.

De dag van de week wordt bepaald en het programmanummer knippert.

4 Druk op “▲ of ▼ (TIMER)”-toets.

Selecteer een programmanummer dat geannuleerd moet worden. Druk tijdens het annuleren niet op de SET-toets. Als u op de SET-toets drukt, wordt de modus gewijzigd naar de ingestelde modus.

5 Druk op de CANCEL-toets.

De instellingconfiguraties van de ON- of OFF-TIMER worden geannuleerd en - : - - wordt weergegeven op de tijdsectie van de display.

6 Druk op de PROGRAM-toets.

Wanneer u op de PROGRAM-toets drukt, wordt de instelling naar de airconditioner verzonden. Wanneer de instelling wordt ontvangen, wordt er een zoemend geluid (biep, biep, biep) weergegeven. De instellingconfiguraties van elk programma worden geannuleerd. Voer de bovenstaande operatie voor elk te annuleren programma uit.

De instelling annuleren <Collectieve instelling>

- Als dezelfde gebruiksconfiguratie al bestaat in hetzelfde programmanummer van alle dagen van de week, is collectief wissen mogelijk. In stap 2 hierboven, selecteer “alle dagen van de week”. De procedure vanaf stap 3 is dezelfde als diegene die hierboven wordt aangegeven.

Als de gebruiksconfiguratie werden gewijzigd of gewist door individuele instelling na de collectieve instelling zoals beschreven op pagina 168, waardoor er verschillen ontstaan betreffende de configuratie voor de dagen van de week, is collectief wissen niet mogelijk.

Confirm-modus

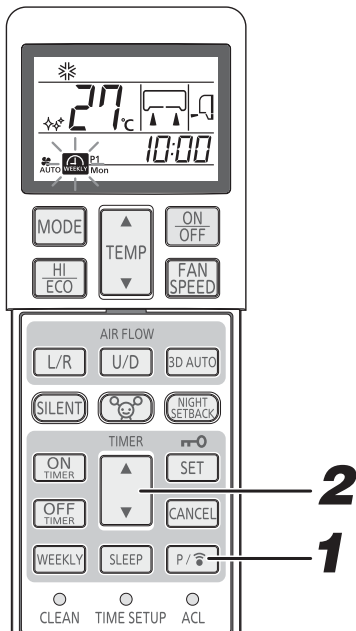

De WEKELIJKSE TIMER-instellingsconfiguratie kan worden bevestigd.

1 Druk gedurende 3 seconden of langer op de PROGRAM-toets.

knippert en de instellingsconfiguratie licht op.

2 Druk op “▲ of ▼ (TIMER)”-toets.

Selecteer een dag van de week en een te bevestigen programmanummer. De weergave begint vanaf de huidige dag van de week. Voor het programma zonder instelling, wordt - : - - weergegeven. Wanneer u op de PROGRAM-toets drukt in de Confirm-modus, wordt er een instellingsmodus ingesteld.

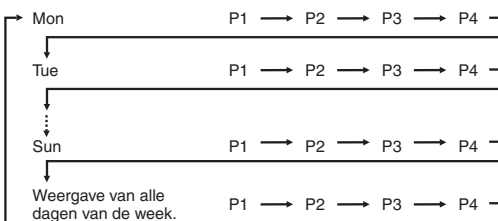

Uitschakelprocedure

De Confirm-modus kan worden beëindigd door op de ON/OFF-, CANCEL- of SET-toets te drukken.

OPMERKING

Als er gedurende 60 seconden geen operatie plaatsvindt in de Confirm-modus, wordt de Confirm-modus beëindigd.

Gebruik werkingsmodi HIGH POWER/ECONOMY

Als de airconditioner niet is ingeschakeld, richt u de afstandsbediening op het apparaat en

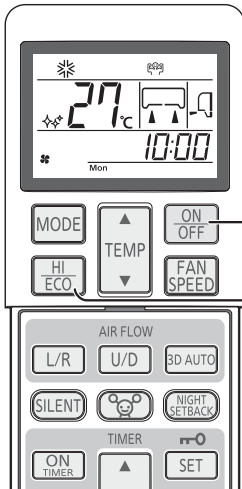

1 Druk op de knop ON/OFF.

2 Druk op de knop HI/ECO.

Als de werkingsmodus is ingesteld op AUTO, COOL of HEAT

Elke keer er op een knop HI/ECO wordt gedrukt, wordt de indicator gewijzigd in de volgorde:



Wanneer de werkingsmodus DRY of ON-TIMER + OFF-TIMER

Elke keer er op een knop HI/ECO wordt gedrukt, wordt de indicator gewijzigd in de volgorde:

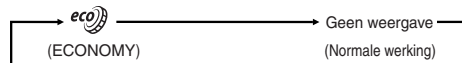

Met betrekking tot de werkingsmodus HIGH POWER

Als u op de knop HI/ECO drukt, wordt het werkvermogen versterkt en wordt er 15 minuten onafgebroken met extra vermogen gekoeld of verwarmd. De afstandsbediening wordt weergegeven en de weergave van FAN SPEED verdwijnt.

OPMERKING

Tijdens de werkingsmodus HIGH POWER wordt de kamertemperatuur niet geregeld. Wanneer deze overdadige koeling of verwarming veroorzaakt, drukt u op de knop HI/ECO om de werkingsmodus HIGH POWER te annuleren.

HIGH POWER-modus is niet beschikbaar tijdens de DRY- en ON-TIMER + OFF-TIMER-modi.

Wanneer de HIGH POWER-modus ingesteld wordt nadat de instelling ON-TIMER-modus werd ingesteld, start de HIGH POWER-modus vanaf de ingestelde tijd.

Werk niet terwijl de airconditioner is uitgeschakeld.

Na HIGH POWER werking, kunt u koelvlloeistof horen stromen.

Wanneer de volgende werkingsmodi zijn ingesteld, zal de werkingsmodus HIGH POWER geannuleerd worden.

- ① Wanneer u opnieuw op de knop HI/ECO drukt.
- ② Wanneer een andere werkingsmodus wordt ingeschakeld.
- ③ Wanneer er 15 min. zijn verstreken sinds de werkingsmodus HIGH POWER is begonnen.
- ④ Wanneer de 3D AUTO toets is ingedrukt.
- ⑤ Wanneer u op de SILENT-toets drukt.
- ⑥ Wanneer u de NIGHT SETBACK-toets indrukt.

Met betrekking tot de werkingsmodus ECONOMY

Door op de HI/ECO-knop te drukken, start u een zachte werking met de voeding in de lage stand om excessief afkoelen of verwarmen te voorkomen.

Het apparaat werkt 1,5°C hoger dan de ingestelde temperatuur tijdens het koelen of 2,5°C lager dan tijdens het verwarmen. De afstandsbediening wordt weergegeven en de weergave van FAN SPEED verdwijnt.

OPMERKING

De werkingsmodus ECONOMY wordt ingeschakeld de volgende keer dat de airconditioner inschakelt, in het volgende geval.

- ① Wanneer de airconditioner wordt gestopt door de knop ON/OFF tijdens de werkingsmodus ECONOMY.
- ② Wanneer de airconditioner is gestopt in de werkingsmodi SLEEP of OFF-TIMER tijdens de ECONOMY werkingsmodus.
- ③ Wanneer de werkingsmodus na de modi CLEAN of ALLERGEN CLEAR wordt hervat.

Wanneer de volgende werkingsmodi zijn ingesteld, zal de ECONOMY modus worden geannuleerd.

- ① Wanneer u opnieuw op de knop HI/ECO drukt.
 - ② Wanneer u de werkingsmodus omschakelt van DRY naar FAN.
 - ③ Wanneer u de NIGHT SETBACK-toets indrukt.
- Werk niet terwijl de airconditioner is uitgeschakeld.

NIGHT SETBACK-modus

- Tijdens de koude seizoenen, kan de temperatuur in de kamer op een comfortabel niveau worden gehouden wanneer u de kamer 's nachts verlaat en wanneer de kamer niet gebruikt wordt. De airconditioner behoudt een constante temperatuur rond 10°C.

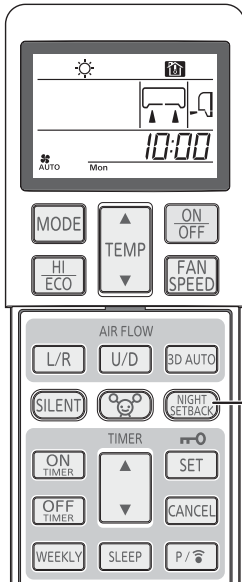

1

Druk op de NIGHT SETBACK-toets.

Elke keer er op een NIGHT SETBACK wordt gedrukt, wordt de indicator gewijzigd in de volgorde:



Uitschakelprocedure

Druk op de NIGHT SETBACK-toets of de MODE-toets om de NIGHT SETBACK-display uit te schakelen.

OPMERKING

Tijdens de NIGHT SETBACK-modus behoudt de airconditioner de ingestelde temperatuur op ongeveer 10°C.

Tijdens de NIGHT SETBACK-modus kan de temperatuur niet worden ingesteld.

Aangezien de kamertemperatuur sterk kan schommelen, raden we u aan dit te gebruiken wanneer niemand zich in de ruimte bevindt.

Tijdens de NIGHT SETBACK-modus kunnen de HIGH POWER en ECONOMY-modi niet worden ingesteld.

Wanneer de NIGHT SETBACK-modus geannuleerd wordt door op de NIGHT SETBACK-toets te drukken, wordt de werkingsmodus die onmiddellijk voorafgaat aan de NIGHT SETBACK-modus gereset.

SILENT-modus

- Als de SILENT-modus is ingeschakeld, functioneert de apparatuur stiller door het geluid van het buitenapparaat te beperken.

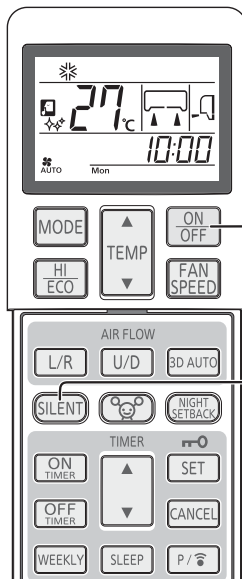

Als de airconditioner niet is ingeschakeld, richt u de afstandsbediening op het apparaat en

1

Druk op de knop ON/OFF.

2

Druk op de knop SILENT-toets.

Als de modus ingesteld is op AUTO, COOL of NIGHT SETBACK
Elke keer er op een knop SILENT wordt gedrukt, wordt de indicator gewijzigd in de volgorde:

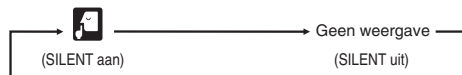

Uitschakelprocedure

Druk op de SILENT-toets om de SILENT-display uit te schakelen.

OPMERKING

Tijdens de SILENT-modus vermindert de maximale koel- en verwarmingscapaciteit.

De SILENT-modus werkt niet tijdens de DRY- en FAN-modi.

De volgende keer dat de airconditioner in werking wordt gesteld, zal de SILENT-modus worden ingeschakeld in het volgende geval.

- ① Wanneer de airconditioner uitgeschakeld wordt door op de ON/OFF-toets te drukken tijdens de SILENT-modus.
- ② Wanneer de airconditioner uitgeschakeld wordt in de SLEEP- of OFF-TIMER-modus tijdens de SILENT-modus.
- ③ Wanneer de werkingsmodus na de modi CLEAN of ALLERGEN CLEAR wordt hervat.

Werk niet terwijl de airconditioner is uitgeschakeld.

Het is mogelijk dat het geluid van het buitenapparaat niet vermindert, afhankelijk van de omstandigheden.

In het geval van het SCM-multisysteem, is de controlefunctie van SILENT ongeldig.

Gebruik werkingsmodus SELF CLEAN

- De werkingsmodus CLEAN dient te worden uitgevoerd nadat AUTO, COOL en DRY zijn gebruikt om vocht uit het apparaat te verwijderen om de groei van schimmel en bacteriën onder controle te houden.

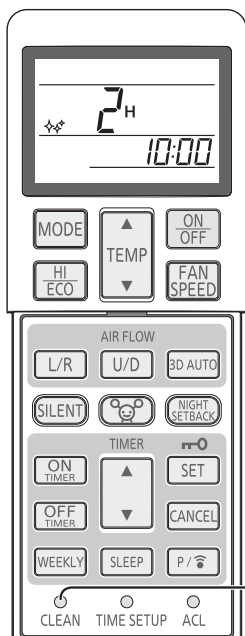

1 Om de werkingsmodus CLEAN te activeren, druk op de schakelaar CLEAN met de punt van een balpen.

Elke keer er op de schakelaar CLEAN wordt gedrukt, wordt de indicator gewijzigd in de volgorde:

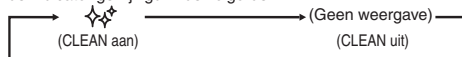

OPMERKING

Twee uur later stopt de airconditioner automatisch. Om de airconditioner onmiddellijk te stoppen, drukt u op de aan-/uitknop. Werkingsmodus CLEAN kan niet worden gebruikt na de modi HEAT, FAN, OFF-TIMER, SLEEP en ALLERGEN CLEAR. De ventilator van het binnenapparaat draait ongeveer twee uur in de werkingsmodus CLEAN.

Het RUN lampje brandt tijdens de CLEAN reinigingsprocedure.

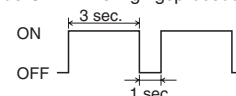

Als u op de SLEEP-toets, de ALLERGEN CLEAR-toets of de NIGHT SETBACK-toets drukt tijdens de CLEAN-modus wordt de CLEAN-modus geannuleerd en wordt het apparaat vervolgens ingesteld op de SLEEP-, ALLERGEN CLEAR- of NIGHT SETBACK-modus.

Dit is geen functie voor het verwijderen van schimmel, bacteriën of vuil dat zich al op het apparaat heeft afgezet.

Automatische herstelfunctie

Wat is de automatische herstelfunctie?

De automatische herstelfunctie slaat de werkingsmodus van de airconditioner op net voordat deze door een stroomstoring werd uitgeschakeld, en herstelt de werking automatisch nadat de stroomtoevoer is hersteld.

De volgende instellingen worden geannuleerd:

- ① Instellingen van de schakelklok
- ② Gebruik in de 'HIGH POWER'-stand

OPMERKING

De automatische herstelfunctie is ingeschakeld wanneer de airconditioner verscheept wordt uit de fabriek. Neem contact op met uw dealer als deze functie moet worden uitgeschakeld.

Bij een stroomstoring wordt de instelling van de timer geannuleerd. Nadat de stroomstoring is opgeheven, moet u de timer weer instellen.

Tips voor een efficiënt gebruik

- Gebruik de onderstaande tips voor het meest zuinige en aangename gebruik van de airconditioner.

<p>Stel een normale kamertemperatuur in.</p> <p>Extreem hoge of lage temperaturen zijn niet goed voor uw gezondheid en verspillen onnodig elektriciteit.</p>	<p>Maak de filters regelmatig schoon.</p> <p>Verstopte filters blokkeren de luchtstroom en veroorzaken een minder effectieve werking.</p>	<p>Voorkom direct zonlicht en tocht.</p> <p>Sluit tijdens het koelen direct zonlicht buiten met gordijnen of blindering. Houd de ramen en deuren dicht, tenzij u ventileert.</p>
<p>Stel de richting van de luchtstroom goed in.</p> <p>Pas de luchtstroom naar boven/beneden en links/rechts aan zodat een regelmatige kamertemperatuur is gewaarborgd.</p>	<p>Gebruik het apparaat alleen wanneer het nodig is.</p> <p>Gebruik de tijdsklok op de juiste manier zodat het apparaat alleen wordt ingeschakeld wanneer het nodig is.</p>	<p>Gebruik geen warmtebronnen tijdens het koelen.</p> <p>Houd warmtebronnen zoveel mogelijk buiten de kamer.</p>

Instelling voor de installatieplaats

- Houd rekening met de plaats van de airconditioning en stel het bereik van de linker/rechter luchtstroom zo in dat de airconditioning optimaal doeltreffend werkt.

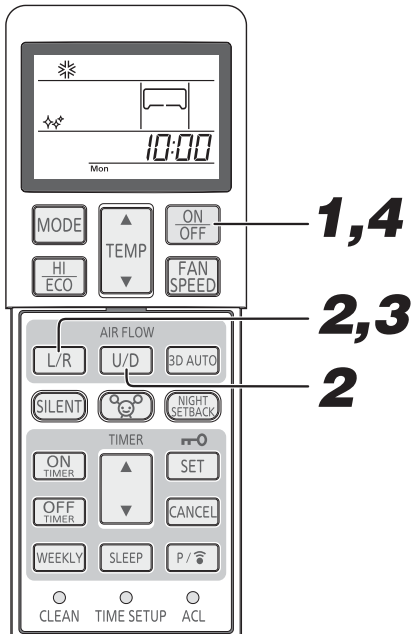

1 Als de airconditioning werkt, drukt u op de ON/OFF toets om de werking te stoppen.
De instelling voor de installatieplaats kan niet verricht worden terwijl het apparaat nog werkt.

2 Houd de AIR FLOW U/D op/neeer-toets en de AIRFLOW L/R LEFT/RIGHT-toets beide tegelijk 5 seconden of langer ingedrukt.
De aanduiding voor de installatieplaats licht op.

3 Instelling voor de installatieplaats van de airconditioning.
Druk op de AIR FLOW L/R (LEFT/RIGHT)-toets en stel hiermee in op de gewenste stand. Telkens u op de AIR FLOW L/R (LEFT/RIGHT)-toets drukt, wordt de display in de volgende volgorde gewijzigd:

4 Druk op de ON/OFF aan/uit-toets.
Hiermee is de installatieplaats van de airconditioning ingesteld. Indrukken binnen 60 seconden na het instellen van de installatieplaats (terwijl de aanduiding voor de installatieplaats nog verlicht is).

druk binnen 60 sec.!

Airconditioning-installatieplaats en luchtstroom-bereik

Het onderstaande schema toont het luchtstroom-bereik behorend bij de installatieplaats van de airconditioning. Houd rekening met de layout van uw kamer en stel het luchtstroom-bereik zo in dat de airconditioning optimaal doeltreffend werkt.

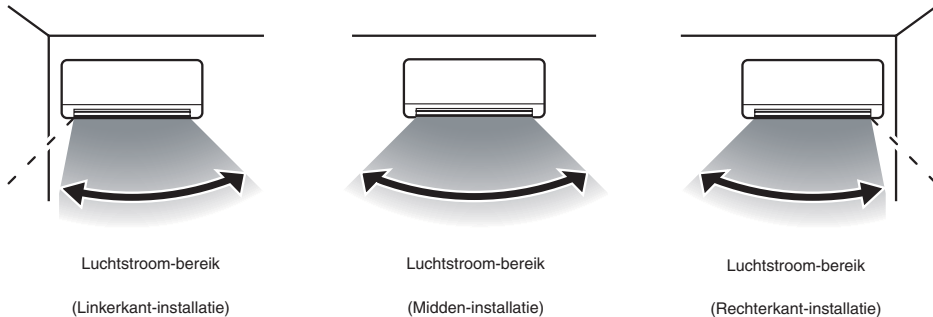

OPMERKING

Zodra de installatieplaats is ingesteld, wordt de installatieplaats opgeslagen in de airconditioner zelfs als de stroomtoevoer onderbroken wordt. Om de instelling van de installatieplaats te wijzigen, dient u opnieuw een locatie in te stellen aan de hand van de afstandsbediening.

Wanneer het apparaat aangeschakeld is, kan er geen installatieplaats worden ingesteld.

Als de airconditioner geïnstalleerd wordt op minder dan 50 cm van de muur, wordt er aangeraden de locatie te wijzigen naar "Rechterkant-installatie" of "Linkerkant-installatie".

Onderhoud

Voor onderhoud

Schakel de netstroom uit.



Mors geen vloeistoffen.

Er bestaat het gevaar van elektrische schokken.

Maak het apparaat schoon met een zachte, droge doek.



Raak de aluminium koelribben van de warmtewisselaar niet aan. Zorg ervoor dat u stevig op een ladder of een ander stabiel voorwerp staat wanneer u het inlaatpaneel en het filter verwijdert.

Gebruik geen van volgende producten:

Heet water (40°C of meer)
Dit kan het apparaat vervormen of verkleuren.
Wasbenzine, verfverdunner, reinigingsproducten, enz...
Deze kunnen het apparaat vervormen of krassen.

Tijdens het gebruikseizoen

Het luchtfilter schoonmaken

De standaardperiode is eenmaal per twee weken

1 Verwijder het luchtfilter.

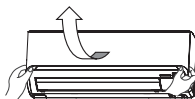

Trek het luchtinlaatpaneel naar voren. Houd het paneel vast aan de inkepingen en til het een beetje op om het paneel te verwijderen.



2 Schoonmaken Als het luchtfilter erg vies is, maakt u het met warm water schoon (circa 30°C) en droogt u het goed.

⚠ OPGELET

Maak de filters niet schoon met kokend water. Droog ze niet boven een open vuur. Trek ze voorzichtig naar buiten.



3 Het luchtfilter terugplaatsen

Houd de filter stevig vast aan beide zijden zoals rechts wordt getoond, en plaats het stevig terug.

Het gebruiken van de airconditioner zonder de luchtfilters terug te plaatsen maakt het apparaat stoffig en kan schade veroorzaken.



Schoonmaken van het apparaat

Maak het apparaat schoon met een zachte, droge doek of gebruik een stofzuiger. Als het apparaat erg vies is, maakt u het schoon met een doek die gedrenkt is in warm water.

Het luchtinlaatpaneel schoonmaken

Het luchtinlaatpaneel verwijderen en installeren. Het paneel kan met water worden afgewassen. Nadat het paneel met water is afgewassen, veegt u eventueel resterend water van het paneel en laat het dan in de zon drogen.

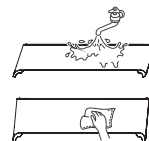

Het luchtinlaatpaneel openen en sluiten

Openen

Plaats uw vingers langs de uitsparingen aan beide zijden van het paneel en trek het paneel voorwaarts zodat het ongeveer 60 graden open staat.

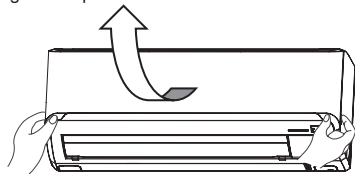

Sluiten

Druk even hard aan beide kanten, en vervolgens lichtjes in het midden.

Verwijdering, plaatsing van luchtinlaatpaneel

Verwijdering

Wanneer het luchtinlaatpaneel wordt verwijderd voor het reinigen van de binnenkant of een andere reden, open het paneel ongeveer 80 graden en trek het paneel naar voor.

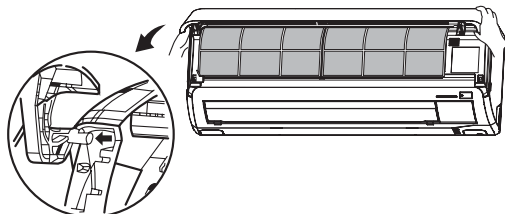

Installatie

Maak de bovenrand van het luchtinlaatpaneel vast door het licht in te drukken en sluit dan het paneel.

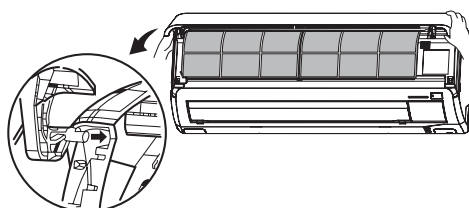

OPMERKING

Een luchtfilter dat verstopt is door stof enz., kan het afkoelen/verwarmen beïnvloeden en resulteren in een hogere geluidsproductie van de airconditioner. Verder kan het apparaat meer elektriciteit gebruiken. Reinig het luchtfilter op de aangegeven tussenperiodes.

Aan het einde van het seizoen

- 1** Laat de ventilator 2 tot 3 uur werken.
Droog de binnenkant van het apparaat.
- 2** Schakel het apparaat uit en koppel de netstroom los.
Het apparaat verbruikt ongeveer 4W, zelfs wanneer het apparaat niet in werking is.
Koppel de netstroom los om energie en geld te besparen.
- 3** Maak de luchtfilters schoon en plaats ze terug.
- 4** Maak zowel het binnen- als het buitenapparaat schoon.
- 5** Verwijder de batterijen uit de afstandsbediening.

Aan het begin van het seizoen

- 1** Controleer de aarding en controleer of die niet is gebroken of losgekomen.
- 2** Controleer of er geen corrosie of roest is op het basisframe van het buitenapparaat.
- 3** Zorg ervoor dat er geen objecten zijn die de luchtstroom rond de luchtinlaat- en luchtuitlaatopeningen blokkeren bij het binnenapparaat en buitenapparaat.
- 4** Controleer of de luchtfilters schoon zijn.
- 5** Schakel de netstroom in.
- 6** Plaats de batterijen in de afstandsbediening.

Installeren, inspectie en vervanging van het luchtreinigingsfilter

1. Open het luchtinlaatpaneel en verwijder de luchtfilters.  Pagina 174
2. Verwijder de filterhouders, met daarin het luchtreinigingsfilter, uit de airconditioner.
3. Verwijder het allergenverwijderende (licht oranje) filter uit de filterhouder en inspecteer het filter. Verwijder met een stofzuiger alle stof en vuil uit het allergenverwijderende filter. Vervang het allergenverwijderende filter als dit niet schoongemaakt kan worden of ongeveer 1 jaar is gebruikt. (Het allergenverwijderende filter dient na ongeveer 1 jaar gebruik te worden vervangen. De werkelijke vervangingsperiode kan echter verschillen, afhankelijk van de omstandigheden waarin het filter is gebruikt.)

Verwijder het fotokatalytisch wasbaar, geurverdrijvend, filter (oranje) uit de filterhouder en inspecteer het filter. Verwijder periodiek alle stof of vuil uit het fotokatalytisch wasbaar, geurverdrijvend, filter. Als het fotokatalytisch wasbaar, geurverdrijvend, filter bijzonder vuil is, kunt u dit met water wassen. Het filter is echter breekbaar, zodat u dit filter altijd dient te wassen terwijl het in de filterhouder zit om te voorkomen dat u het beschadigt. Laat het filter in de zon drogen nadat u dit hebt gewassen. Als u het filter in de zon legt, wordt het reukverwijderende effect versterkt.

(Gooi de filterhouders niet weg. Ze kunnen hergebruikt worden.)
4. Installeer het luchtreinigingsfilter in de filterhouders en installeer dan de filterhouders in de airconditioner.

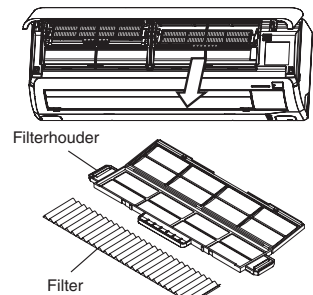
**OPMERKING**

Het allergenverwijderende filter en het fotokatalytisch, wasbaar, geurverdrijvend filter kunnen zowel rechts als links in de airconditioning worden geïnstalleerd.
Installeer de allergenverwijderend filter met de licht oranje kant naar voren.

5. Installeer de luchtfilters en sluit het luchtinlaatpaneel.  Pagina 174

⚠ OPGELET

U kunt uw vingers verwonden aan de warmtewisselaar.

Voor vervanging van het luchtreinigingsfilter, neemt u a.u.b. contact op met uw dealer.

Artikel	Functie	Kleur
Allergeenverwijderend filter	De kracht van enzymen wordt gebruikt om allergieveroorzakende allergenen die zich op het filter ophopen te verwijderen.	Licht oranje
Fotokatalytisch, wasbaar, geurverdrijvend filter	Reukbronnen op het filter worden afgebroken, met als resultaat een reukverwijderend effect.	Oranje

Is het apparaat correct geïnstalleerd

Goede installatieplaats

Plaats geen voorwerpen voor het binnenapparaat die een goede ventilatie of werking kunnen verhinderen.

Installeer het apparaat niet in één van de volgende plaatsen:

Plaatsen waar er ontvlambare gassen kunnen lekken.

Plaatsen waar veel olie wordt gespetterd.

Er kunnen storingen optreden vanwege corrosie wanneer de airconditioner in een kuuroord wordt geïnstalleerd waar zwavelgas-sonstaan, of in een ontspanningsoord aan de kust waar deze blootgesteld wordt aan zeewinden. Neem contact op met uw leverancier.

De airconditioner en de afstandsbediening dienen tenminste 1 meter van TV of radio te zijn verwijderd.

Voer het door het binnenapparaat aan de lucht onttrokken water af naar een plaats met goede afvoer.

Let goed op geluiden tijdens gebruik!

- Wanneer u het apparaat installeert dient u een plaats te kiezen die het gewicht van de airconditioner makkelijk kan dragen en geluiden en vibratie tijdens gebruik niet doet toenemen. Als er vibraties door het huis gaan, kunt u dat oplossen door vibratie-absorbierende kussentjes tussen het apparaat en de bevestigingspunten te plaatsen.
- Selecteer een plaats waar koude of warme lucht en geluid van het binnen of -buitenapparaat geen overlast veroorzaken bij uw bu-
- Laat geen hindernissen staan bij de luchtinlaat en -uitlaat van het buitenapparaat. Dit kan storingen veroorzaken en een toename van geluid tijdens gebruik.
- Indien u tijdens het gebruik een vreemd geluid hoort, dient u contact op te nemen met uw leverancier.

Inspectie en onderhoud

Afhankelijk van de natuurlijke omgeving, kan de binnenzijde van de airconditioner vuil worden na enkele jaren gebruik. Hierdoor zullen de prestaties verminderen. Naast de normale reiniging, raden we aan om eveneens een controle en onderhoud te laten uitvoeren. (Hierdoor zal de levensduur van de airconditioner langer en probleemlozer zijn.)

- Neem contact op met uw leverancier, of een distributeur, voor inspectie en onderhoud. (Voor deze dienstverlening dient te worden betaald).
- U wordt aangeraden inspectie en onderhoud buiten het seizoen te laten plaatsvinden.
- Indien het netsnoer van dit apparaat beschadigd is, dient het alleen te worden vervangen door een reparateur die is aangewezen door de fabrikant, aangezien speciaal gereedschap gebruikt moet worden.

Problemen oplossen

Controleer het volgende voordat u contact opneemt met de servicedienst.

De airconditioner werkt helemaal niet.

Is de netstroom ingeschakeld?



Staat de tijdklok in de positie "ON"?



Is er een stroomstoring of is er een zekering gesprongen?



Als de airconditioner nog steeds niet goed functioneert nadat u de punten, links van deze tekst, heeft gecorrigeerd of wanneer u, na het raadplegen van pagina 177 nog steeds twijfels heeft, of als de omstandigheden zoals getoond op pagina 178 plaatsvinden, schakelt u de netstroom uit en neemt u contact op met uw leverancier.

Slechte koeling of verwarming

Heeft u de thermostaat op een goede temperatuur ingesteld?

Goede temperatuur



Is het luchtfilter schoon? (Niet verstopt?)

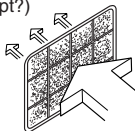

Staan er deuren of ramen open?

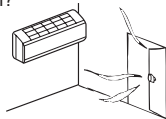

Slechte koeling

Staat er direct zonlicht in de kamer?

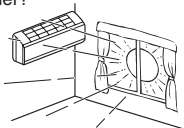

Is er een warmtebron in de kamer?

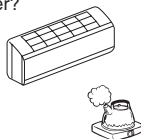



Zijn er teveel mensen in de kamer?





In deze airconditioning wordt een nieuwe koelstof (R410A) gebruikt. Wanneer u de leverancier raadpleegt over service, controle en onderhoud, leg dit uit aan de leverancier.

Goed onthouden

<p>Het apparaat start niet onmiddellijk terug op nadat u het hebt gestopt.</p> <p>(Indicator RUN brandt)</p> <p>Niet in werking?</p> 	<p>Het opnieuw inschakelen van het apparaat lukt niet tot 3 minuten na het uitschakelen, dit is om het apparaat te beschermen.</p> <p>Wacht gedurende 3 minuten.</p>  <p>De microcomputer zal het apparaat zelf opnieuw inschakelen wanneer de drie minuten verstreken zijn.</p>
<p>Er wordt geen lucht geblazen wanneer het apparaat net is gestart in de werkingsmodus HEATING.</p> <p>De indicator RUN knippert langzaam (1,5 sec. ON, 0,5 sec. OFF)</p>	<p>De luchtstroom is gestopt totdat de warmtewisselaar is opgewarmd (2 tot 5 min.) om te voorkomen dat koude lucht wordt uitgeblazen (HOT KEEP programma)</p>
<p>In de werkingsmodus HEATING wordt de eerst 5 tot 15 minuten geen lucht geblazen, of is de lucht die geblazen wordt niet warm.</p> <p>De indicator RUN knippert langzaam (1,5 sec. ON, 0,5 sec. OFF)</p>	<p>Wanneer de buitentemperatuur laag is en de vochtigheid hoog, schakelt de airconditioner soms automatisch over op ontdooien. U moet dan even geduld hebben. Tijdens het ontdooien kan er water of stoom uit het buitenapparaat komen.</p>
<p>Er wordt geen lucht geblazen wanneer het apparaat net is gestart in de werkingsmodus DRY.</p> <p>(De indicator RUN brandt)</p>	<p>De ventilator kan stoppen om te voorkomen dat uit de lucht onttrokken vocht opnieuw verdampt en om energie te sparen.</p>
<p>Tijdens de werkingsmodus COOL kan er stoom ontsnappen.</p>	<p>Dit kan gebeuren wanneer de kamertemperatuur en -vochtigheid erg hoog zijn. Zodra de temperatuur en vochtigheid afnemen, zal dit verdwijnen.</p>
<p>U ruikt iets.</p>	<p>De lucht die uit het apparaat geblazen wordt, ruikt vreemd. Dit wordt veroorzaakt door tabak of cosmetica die in het apparaat zijn terecht gekomen.</p>
<p>U hoort een zacht gorgelend geluid.</p> 	<p>Dit wordt veroorzaakt door het stromen van de koelvloeistof in het apparaat.</p>
<p>U hoort een zacht krakend geluid.</p>	<p>Dit wordt veroorzaakt door warmte-expansie of door contractie.</p>
<p>U hoort een sissend of klikkend geluid.</p>	<p>Dit wordt veroorzaakt door de werking van de koelmiddelregelkleppen of de elektrische onderdelen.</p>
<p>Na een stroomonderbreking wordt het apparaat niet opnieuw ingeschakeld, zelfs wanneer de stroomtoevoer is hersteld.</p>	<p>Als de automatische herstelfunctie niet is ingesteld, zal het apparaat niet automatisch terug inschakelen. Gebruik de afstandsbediening om het apparaat opnieuw in te schakelen.</p>
<p>Er worden geen signalen van de afstandsbediening ontvangen.</p>	<p>Signalen van de afstandsbediening worden mogelijk niet ontvangen indien de ontvanger van de airconditioner is blootgesteld aan direct zonlicht of ander helder licht. Indien dit het geval is, schermt u het zonlicht af of vermindert u het andere licht.</p>
<p>Er condenseert vocht op de luchtuitlaatroosters.</p>	<p>Indien de airconditioner gedurende een lange periode in een ruimte met een hoge vochtigheidsgraad wordt gebruikt, kan er vocht condenseren op de luchtuitlaatroosters en hier vanaf druppelen.</p>
<p>Het buitenapparaat maakt een fluitend geluid.</p>	<p>Het geluid betekent dat de draaisnelheid van de compressor toeneemt of afneemt.</p>
<p>De ventilator stopt niet onmiddellijk nadat de werking van het apparaat is gestopt.</p>	<p>Binnenventilator: De ventilator zal na 2 uur nog niet stoppen als er is ingesteld op de CLEAN reinigingsfunctie. Buitenventilator: De ventilator zal na ongeveer 1 minuut pas stoppen, om het apparaat te beschermen.</p>
<p>Het RUN lampje blijft branden, ook al is de werking gestopt.</p>	<p>Het RUN lampje brandt tijdens de CLEAN reinigingsfunctie. Het RUN lampje dooft wanneer de CLEAN reinigingsfunctie is afgelopen.</p>
<p>Het kan gebeuren dat u na het uitschakelen van het apparaat een geluid hoort ("SHOEEE").</p>	<p>Dit is het normale geluid dat u hoort als er een andere airconditioning wordt uitgeschakeld.</p>

Neem contact op met uw leverancier

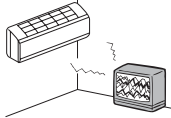
In elk van de onderstaande situaties dient u de netstroom onmiddellijk uit te schakelen en uw leverancier te informeren:

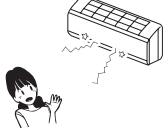
<p>De zekering brandt vaak door of de aardlekschakelaar komt voortdurend in werking.</p> 	<p>De kabel wordt extreem warm. Er zijn barsten in de bekleding van de kabel.</p> <p style="text-align: center;">⚠ OPGELET</p> <p>Als het netsnoer beschadigd raakt, vraag dan uw dealer of een erkend elektromonteur om een nieuw snoer aan te sluiten om ongelukken te voorkomen.</p>	
<p>De TV, radio of andere apparatuur beginnen storingen te ondervinden.</p> 	<p>Een schakelaar werkt niet goed.</p> 	<p>U hoort een vreemd geluid tijdens de werking.</p> 
<p>Wanneer er iets abnormaals gebeurt, schakel de netstroom onmiddellijk uit en schakel het apparaat opnieuw in na 3 minuten. Schakel het apparaat opnieuw in met de knop ON/OFF op de afstandsbediening en controleer of het probleem is opgelost.</p>		<p>De lampjes RUN en TIMER op de display knipperen vlug (0,5 sec ON; 0,5 sec OFF) en werken niet.</p>

Over de meervoudige airconditioner

Gelijktijdig gebruik

De airconditioners kunnen niet tegelijkertijd op verschillende werkingsstanden staan ingesteld, bijvoorbeeld één op KOELEN en de andere op VERWARMEN.

Als u twee apparaten op twee verschillende standen instelt, heeft de airconditioner die het eerst werd ingesteld voorrang. De airconditioner die als tweede wordt ingesteld, komt automatisch op luchtblazen te staan.

Als u de airconditioner die als tweede wordt bediend voorrang wilt geven, stop dan de airconditioner die oorspronkelijk voorrang had of stel deze in op dezelfde werkingsstand als de tweede.

Het RUN-lampje brandt wanneer andere binnenapparaten in verschillende modi werken.



Automatische bediening

Als de afstandsbediening op "AUTO" staat ingesteld, kiest de airconditioner bij inschakelen automatisch voor "KOELEN", "DROGEN" of "VERWARMEN", afhankelijk van de kamertemperatuur.

Tijdens gelijktijdig gebruik van meerdere airconditioners, kan de werkingsstand van een apparaat automatisch worden omgeschakeld als de kamertemperatuur verandert; hierdoor zal het buitenapparaat worden stopgezet. In een dergelijk geval dient u in te stellen op "KOELEN" of "VERWARMEN" en niet op "AUTO". (Dit is alleen van toepassing als er meer dan één airconditioner wordt gebruikt.)

Hergebruik van koelvloeistof (olie)

Als de binnenapparaten allemaal langere tijd niet worden gebruikt, is het mogelijk dat de koel- of verwarmingsprestaties tijdelijk verminderen. Dit komt door het rondpompen van de koelvloeistof (olie) in een of meerdere uitgeschakelde binnenapparaten. Wellicht hoort u daardoor het geluid van stromende koelvloeistof in de uitgeschakelde binnenapparaten.

Zelfdiagnosefunctie

■ Wij proberen onze klanten steeds een nog betere service te bieden, door de installatie van hulpmiddelen die afwijkingen in de werking van het apparaat onmiddellijk zichtbaar maken.

		Beschrijving van het probleem	Oorzaak
TIMER-indicator AAN	RUN-indicator		
	1-x knipperen	Foutmelding warmtewisselaar sensor 1	Gebroken draad warmtewisselaar sensor 1, slechte verbinding
	2-x knipperen	Storing in kamertemperatuursensor	Draad van kamertemperatuursensor gebroken. Slechte aansluiting
	3-x knipperen	Foutmelding warmtewisselaar sensor 3	Gebroken draad warmtewisselaar sensor 3, slechte verbinding
	5-x knipperen	Actieve filter voltagestoring	Defecte voedingstransistor
	6-x knipperen	Storing in motor binnenventilator	Ventilatormotor defect. Slechte aansluiting
	7-x knipperen	Onvoldoende koelvloeistof Gesloten service-klep Foutmelding warmtewisselaar sensor 1	Onvoldoende koelvloeistof, lekkage Gesloten service-klep Gebroken draad warmtewisselaar sensor 1, slechte verbinding

		Beschrijving van het probleem	Oorzaak
RUN-indicator blijft knipperen	TIMER-indicator		
	1-x knipperen	Storing in buitentemperatuursensor	Draad van buitensensor gebroken. Slechte aansluiting
	2-x knipperen	Storing in sensor van vloeistofleiding van warmtewisselaar buiten	Draad van sensor van vloeistofleiding van warmtewisselaar buiten gebroken. Slechte aansluiting
	4-x knipperen	Fout in afvoerpijpsensor	Draad van afvoerpijpsensor stuk, slechte aansluiting
	5-x knipperen	Fout in detector zuigpijp	Gebroken draad zuigpijp detector, slechte verbinding aansluiting

		Beschrijving van het probleem	Oorzaak
RUN-indicator AAN	1-x knipperen	Stroomonderbreking	Compressor vastgelopen, open fase in uitgangsstroom compressor, kortsluiting in voedingstransistor, gesloten onderhoudsklep
	2-x knipperen	Probleem met buitenapparaat	Defecte voedingstransistor, gebroken compressordraad Draad van sensor van afvoerleiding gebroken, losse aansluitstekker Compressor geblokkeerd
	3-x knipperen	Te hoge stroomsterkte	Apparaat overbelast, te hoge stroomsterkte
	4-x knipperen	Fout in de voedingstransistor	Defecte voedingstransistor
	5-x knipperen	Compressor oververhit	Te weinig gas, sensor afvoerleiding defect, gesloten serviceklep.
	6-x knipperen	Fout in signaaltransmissie	Storing in stroomtoevoer. Gebroken signaalleiding, printplaat binnen-/buitenapparaat defect
	7-x knipperen	Fout in buitenventilatormotor	Defecte ventilatormotor, slechte verbindingen
	Blijft knipperen	Bescherming voor koeling onder hoge druk	Gasdruk te hoog, kortsluiting van het buitenapparaat

De RUN-indicator knippert tweemaal	2-x knipperen	Rotorvergrendeling	Defecte compressor Open fase van compressor Defecte kaarten op buitenapparaat
------------------------------------	---------------	--------------------	---

De RUN-indicator 7 x knippert	1-x knipperen	Gesloten service-klep	Gesloten service-klep
-------------------------------	---------------	-----------------------	-----------------------

Obrigado por ter adquirido um aparelho de ar condicionado MITSUBISHI HEAVY INDUSTRIES, LTD. Para obter o melhor e mais duradouro desempenho, leia cuidadosamente e siga este manual do utilizador antes de utilizar o ar condicionado. Depois de o ter lido, guarde-o num local seguro e consulte-o sempre que lhe surjam dúvidas sobre o funcionamento do aparelho ou no caso de alguma irregularidade.

Este aparelho de ar condicionado destina-se a utilização doméstica.

Não ventile R410A na atmosfera: R410A é um gás de estufa fluoretado, compreendido pelo Protocolo de Quioto com um Potencial de Aquecimento Global (PAG) = 1975.

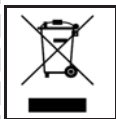

A sua unidade de ar condicionado poderá conter este símbolo. Significa que os resíduos de equipamentos eléctricos e electrónicos (REEE, tal como define a directiva 2002/96/CE) não devem ser misturados com os resíduos domésticos gerais. As unidades de ar condicionado devem ser processadas em instalações de tratamento autorizadas para reutilização, reciclagem e recuperação, não devendo ser descartadas nos fluxos de resíduos municipais. Contacte o responsável pela instalação ou as autoridades locais para obter mais informações.



Este símbolo impresso nas baterias acopladas no seu produto de Ar Condicionado trata-se de informação para os utilizadores finais, de acordo com a directiva EU 2006/66/CE artigo 20, anexo II.

As baterias no fim das suas vidas úteis, devem ser descartadas separadamente dos resíduos domésticos gerais. Se um símbolo químico estiver impresso sob o símbolo mostrado acima, o mesmo significa que as baterias contêm metais pesados a uma certa concentração, e é indicado como segue:

Hg:mercúrio(0,0005%) , Cd:cádmio(0,002%) , Pb:chumbo(0,004%)

Favor desfazer-se das baterias de forma correcta no ponto de coleta de resíduos da sua comunidade, ou num ponto de reciclagem.

O nível de emissão de pressão sonora de cada unidade interior e exterior é inferior a 70 dB(A).



Índice

PORTUGUÊS

Precauções relativas à segurança	182	Ajuste da direcção do fluxo de ar	192
Nome de cada peça e respectivas funções	184	Operação 3D AUTO.....	192
Manuseamento do controlo remoto.....	186	Operação SLEEP TIMER	193
Falha de funcionamento com o controlo remoto.....	186	Operação OFF-TIMER	193
Operação de funcionamento temporário	186	Operação ON-TIMER	194
Instalação de dois ar-condicionados na mesma sala	187	Operação SLEEP TIMER + ON-TIMER ..	194
Bloqueio para crianças.....	187	Operação ON-TIMER + OFF-TIMER	195
Secção de operação e do visor do controlo remoto.....	188	Operação ALLERGEN CLEAR.....	195
Definição da hora actual.....	189	Operação TEMPORIZADOR SEMANAL...	196
Operação de modo AUTO	189	Operação HIGH POWER/ECONOMY.....	200
Regulação da temperatura durante o modo AUTO.....	190	Operação NIGHT SETBACK.....	201
FAN SPEED (VELOCIDADE DA VENTOINHA)	190	Operação SILENT	201
Operação de modo COOL/HEAT/DRY/FAN.....	191	Operação SELF CLEAN.....	202
Definição de temperatura operacional do ar condicionado	191	Função Auto restart.....	202
Características das operações no modo de HEAT	191	Conselhos para uma operação eficiente	202
		Ajuste para o local da instalação.....	203
		Manutenção.....	204
		Instalação correcta	206
		Detecção e resolução de problemas	206
		Aviso	207
		Contacte o seu fornecedor	208
		Acerca do Condicionador de ar Múltiplo...	208
		Função de auto-diagnóstico	209



Precauções relativas à segurança

- Antes de começar a utilizar o sistema, leia atentamente estas “Precauções relativas à segurança”, para assegurar o seu funcionamento correcto.
- Quando tiver lido este manual de instruções, guarde-o e não o perca. Se o aparelho for utilizado por outro operador, certifique-se de que o manual também é entregue ao novo operador.









 AVISO	O manuseamento incorrecto pode ter consequências graves como morte, ferimentos graves, etc.
 CUIDADO	Pode constituir um problema grave, dependendo das circunstâncias.

Por favor considere estas precauções com muito cuidado, pois são essenciais para a sua própria segurança.







- Os símbolos que surgem frequentemente no texto significam o seguinte:

	Estritamente proibido		Cumpra as instruções com muito cuidado		Prepare uma ligação à terra adequada
---	------------------------------	---	---	---	---





PRECAUÇÕES DURANTE A INSTALAÇÃO

 AVISO	
	<ul style="list-style-type: none"> • O sistema destina-se a utilização doméstica. Quando usado em ambientes exigentes, como numa instalação industrial, o equipamento pode ter um desempenho pouco satisfatório.
	<ul style="list-style-type: none"> • O sistema deve ser instalado pelo seu revendedor ou por um técnico de instalação qualificado. Não se aconselha que tente instalar o sistema, pois o manuseamento incorrecto poderá provocar fugas de água, choques eléctricos ou incêndios.
 CUIDADO	
	<ul style="list-style-type: none"> • Não instale num local onde existe o risco de uma fuga de gás inflamável. As fugas de gás podem provocar incêndios.
	<ul style="list-style-type: none"> • Dependendo do local da instalação, poderá ser necessário um disjuntor de fugas com ligação à terra. Se não instalar um disjuntor de fugas com ligação à terra, pode apanhar um choque eléctrico.
	<ul style="list-style-type: none"> • Certifique-se de que o sistema tem uma ligação terra adequada. Os cabos de terra nunca devem ser ligados a um tubo de gás, tubo de água, condutor do pára-raios ou cabo de terra de um telefone. A instalação incorrecta do fio de terra poderá dar origem a choques eléctricos.
	<ul style="list-style-type: none"> • Certifique-se de que instala a mangueira de escoamento correctamente para que a água escorra para fora. Uma instalação incorrecta pode causar um derrame de água na divisão, molhando a mobília.



PRECAUÇÕES DURANTE A OPERAÇÃO

 AVISO	
	<ul style="list-style-type: none"> • Não se exponha ao ar de arrefecimento durante muito tempo. Esta situação poderá afectar o seu estado de saúde e provocar problemas de saúde. • Não introduza nenhum objecto na entrada de ar. Isto poderá provocar ferimentos, pois a ventoinha interna roda a alta velocidade.
	<ul style="list-style-type: none"> • O aparelho não foi concebido para ser utilizado por pessoas (incluindo crianças) com capacidades físicas, sensoriais ou mentais reduzidas ou com falta de experiência e conhecimento, a menos que uma pessoa responsável pela sua segurança as supervisione e instrua na utilização do aparelho. As crianças devem ser supervisionadas para se garantir que não irão brincar com o aparelho.
	<ul style="list-style-type: none"> • Guarde o controlo remoto fora do alcance das crianças. Se não seguir esta indicação, pode fazer com que as pilhas sejam engolidas ou provocar outros acidentes.
 CUIDADO	
	<ul style="list-style-type: none"> • Utilize apenas fusíveis autorizados. A utilização de fios de aço ou cobre em vez de um fusível autorizado é estritamente proibida, pois pode causar uma avaria grave ou incêndio. • Não manuseie os interruptores com as mãos molhadas. Isto poderá provocar um choque eléctrico. • Não se balance ou pendure na unidade interior. Em caso de queda da unidade interior, poderá sofrer ferimentos.
	<ul style="list-style-type: none"> • Não coloque um insecticida inflamável ou spray de tinta junto do ventilador, nem pulverize directamente sobre o sistema. Poderá resultar em incêndio. • Não deverá expor qualquer dispositivo de combustão directamente ao fluxo de ar do aparelho de ar condicionado. O dispositivo poderá funcionar incorrectamente.

■ Precauções relativas à segurança

 CUIDADO	
	<ul style="list-style-type: none"> • Não lave o aparelho de ar condicionado com água. Poderá provocar choques eléctricos. • O sistema só deve ser utilizado para o fim a que se destina e não para qualquer outro fim como por exemplo conservação de alimentos, plantas ou animais, dispositivos de precisão ou obras de arte. O sistema destina-se a ser utilizado apenas em divisões comuns de uma casa de habitação. Qualquer outro tipo de utilização do sistema poderá deteriorar a qualidade dos alimentos, etc. • Não coloque nenhum recipiente com água, como vasos por exemplo, sobre a unidade. A entrada de água na unidade poderá danificar a instalação e assim provocar choque eléctrico. • Não instale o sistema onde a direcção do fluxo de ar esteja directamente direccionado para plantas ou animais. Poderá afectar o estado de saúde deles. • Não se sente sobre o aparelho de ar condicionado nem coloque nada em cima deste. Se a unidade cair ou se alguma coisa aí colocada cair, as pessoas nas proximidades poderão ferir-se.
	<ul style="list-style-type: none"> • Após um longo período de utilização, verifique regularmente a estrutura de apoio da unidade. Se não reparar imediatamente quaisquer danos, a unidade poderá cair e causar danos pessoais. • Não toque nas aletas em alumínio no permutador de calor. Pode causar ferimentos. • Não coloque aparelhos domésticos eléctricos ou artigos para a casa por baixo das unidades interior ou exterior. A condensação que pinga da unidade poderá manchar objectos e causar acidentes ou choque eléctrico. • Não actuar o sistema sem o filtro de ar. Poderá causar um mau funcionamento do sistema devido à obstrução do permutador de calor. • Não desligar a alimentação eléctrica imediatamente após parar a operação. Aguarde pelo menos 5 minutos, caso contrário existe o risco de fuga de água ou avaria. • Não controle o sistema com o interruptor de energia principal. Pode causar incêndio ou fuga de água. Além disso, o ventilador pode começar a funcionar inesperadamente, o que pode causar lesões corporais.
	<ul style="list-style-type: none"> • Se utilizar o sistema em conjunto com um dispositivo de combustão, deve renovar regularmente o ar do interior da casa. Uma ventilação insuficiente pode provocar acidentes devido à falta de oxigénio. • Coloque-se firmemente em cima de um escadote ou de outro objecto estável quando retirar o painel de entrada e os filtros. Se não seguir esta indicação, pode resultar em danos físicos devido a objectos que não estejam bem fixos lhe possam cair em cima. • Quando limpar o sistema, desligue a unidade e desligue a fonte de alimentação. Nunca abra o painel enquanto a ventoinha interna está a girar. • Não coloque objectos nem os amontoe nas cercanias da unidade externa. Se existirem objectos ou folhas em torno da unidade exterior, poderão entrar animais pequenos na unidade e entrar em contacto com partes eléctricas, causando uma avaria grave, fumo ou um incêndio. • Contacte o seu fornecedor para limpar a parte de dentro da unidade interior. Não tente fazê-lo você mesmo. A utilização de um detergente não autorizado ou um método de lavagem inadequado poderá danificar os componentes de plástico da unidade e causar fugas. Poderão também ocorrer danos, fumo ou incêndio se o detergente entrar em contacto com as partes eléctricas ou o motor da unidade. • Desligue a unidade e a fonte de alimentação se ouvir trovões ou se existir perigo de relâmpagos. Tal poderá danificar a unidade

■ PRECAUÇÕES PARA A RECOLOCAÇÃO OU REPARAÇÕES

 AVISO	
	<ul style="list-style-type: none"> • Não efectue quaisquer reparações ou modificações. Contacte o revendedor se a unidade necessitar de reparação. Se você reparar ou modificar a unidade, poderá causar fuga de água, choque eléctrico ou incêndio.
	<ul style="list-style-type: none"> • Para mais informações sobre reparações contacte o seu fornecedor. Reparações mal feitas podem dar origem a choques eléctricos, incêndio, etc. • No caso do seu ar condicionado ser recolocado num outro sítio, contacte o seu fornecedor ou um instalador profissional. Uma instalação inadequada poderá provocar fugas de água, choques eléctricos, incêndio, etc. • Se reparar em algo fora do normal (cheiro a queimado, etc.) desligue o sistema e a fonte de alimentação e contacte o seu fornecedor. A utilização continuada do sistema em circunstâncias anormais poderá resultar em avaria, choque eléctrico, incêndio, etc. • Se o ar condicionado for incapaz de arrefecer ou aquecer a divisão, poderá ter uma fuga de refrigerante. Contacte o seu fornecedor. Caso haja a necessidade da adição de refrigerante, consulte o seu revendedor para instruções apropriadas. Caso o refrigerante entre em contacto directo com a pele, pode causar danos por frio. Caso o gás refrigerante seja inalado em excesso, pode causar deterioração na função dos nervos, provocando, por exemplo, tonturas e dores de cabeça, ou deterioração da função cardíaca, provocando, por exemplo, taquicardia ou palpitações temporariamente. Caso o refrigerante verta inesperadamente da unidade para um aquecedor, forno, fogão ou outra fonte de calor, podem ser produzidos gases nocivos para a saúde.

Nome de cada peça e respectivas funções

UNIDADE PARA O INTERIOR

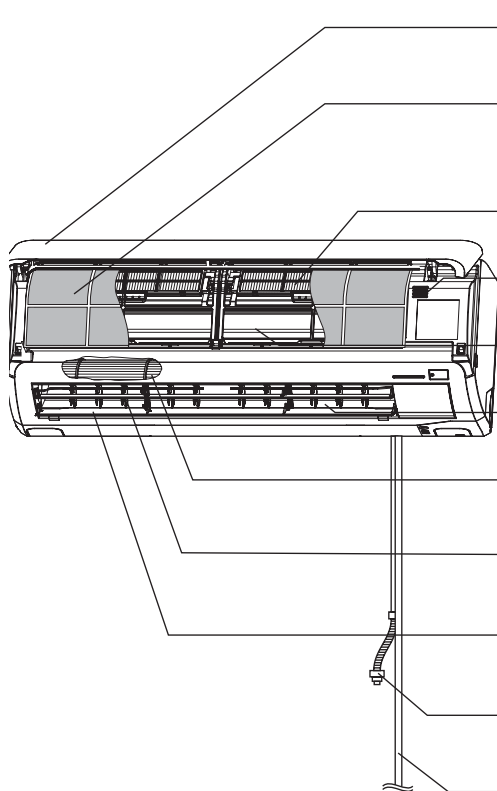

Painel de entrada de ar

Puxa o ar interior.

Página 204

Filtro de ar

Retem o pó ou sujidade do ar que entra.

Página 204

Filtro de limpeza do ar

Página 205

Sensor de temperatura da divisão

Permutador de calor

Saída de ar

O ar é insuflado a partir daqui.

Ventoinha da unidade interior

Grelha de ajuste de direcção do fluxo de ar para a esquerda/direita

Página 192

Aba de regulação do fluxo de ar para cima/baixo

Página 192

TUBO de drenagem

Escoa a água da unidade interior.

Ligação da canalização de refrigerante e fio eléctrico

UNIDADE EXTERIOR

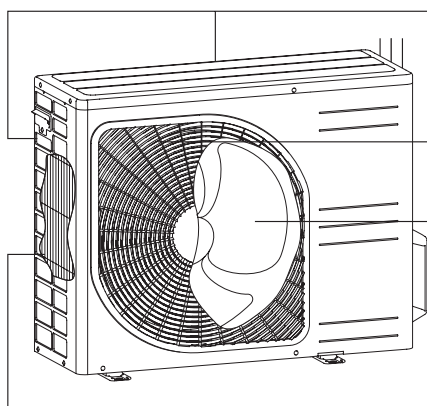

Entrada de ar

(na superfície lateral e traseira)

Saída de ar

Ventoinha da unidade exterior

Permutador de calor

Nome de cada peça e respectivas funções

Secção do visor da unidade

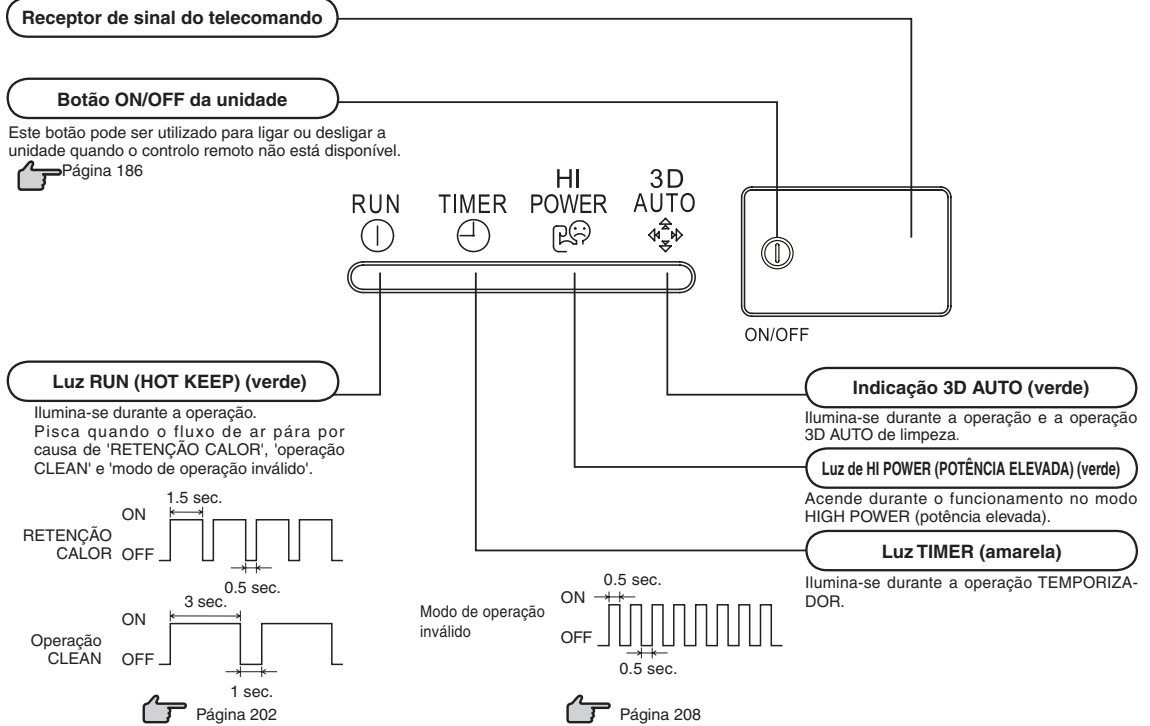

Acessórios



Controlo remoto sem fio

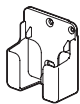

Suporte do controlo remoto sem fio



Filtro de agentes alergéneos (Cor de laranja claro)

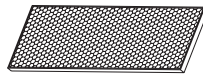

Filtro desodorizante reciclável (Cor de laranja)



Pilhas (R03(AAA, Micro) 2)



Chave de fendas (quantidade: 2) (para montagem do suporte do controlo remoto)

NOTA

Sinal sonoro para controlo remoto

Quando a temperatura é predefinida para 24 °C, a operação automática e o fluxo de ar automático são seleccionados, produzindo-se um sinal sonoro (PIPI).

Ao desligar o ar condicionado pressionando o botão ON/OFF (excepto no modo de CLEAN), é produzido um alarme sonoro (PI). Esta função é útil para utilizar o ar condicionado no escuro.

Configuração do fluxo de ar

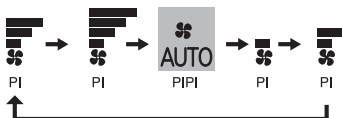

Predefinir a temperatura



Manuseamento do controlo remoto

Substituição das pilhas

As situações que se seguem significam que as pilhas estão gastas. Substitua as pilhas velhas por novas.

- O sinal sonoro de recepção não é emitido quando é transmitido um sinal.
- A indicação desaparece.

1 Tire a tampa e retire as pilhas usadas.

2 Introduza pilhas novas. R03(AAA, Micro)x2.

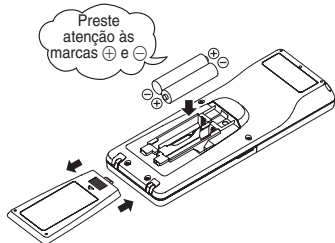

3 Feche a tampa.

4 Prima o interruptor ACL com a ponta de uma caneta.



Página 189

NOTA

- Não misture pilhas novas com pilhas usadas.
- Retire as pilhas quando o controlo remoto não for utilizado durante um longo período de tempo.
- O período de utilização recomendado para uma pilha em conformidade com JIS ou IEC deverá ser de 6 a 12 meses em utilização normal. Caso seja utilizada durante mais tempo ou se for utilizada uma pilha não especificada, poderão ocorrer fugas de líquido da pilha o que provocará avarias no controlo remoto.
- O período recomendado está impresso na pilha. Este poderá ser menor devido ao tempo de fabrico da unidade. No entanto a pilha poderá ainda estar em condições de funcionamento após o fim do seu tempo de duração nominal.

- Quando o visor apresentar alguma condição fora do normal, pressione o botão ACL com a ponta de uma caneta.

Utilização do suporte do controlo remoto

O controlo remoto pode ser fixo a uma parede ou coluna utilizando o respectivo suporte. Antes de instalar o controlo remoto verifique se o aparelho de ar condicionado recebe os sinais correctamente.

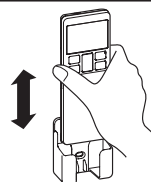

Para instalar ou retirar o controlo remoto desloque-o para cima ou para baixo no suporte.

Nota de aviso para o manuseamento do controlo remoto

⊘ Estritamente proibido

- | | | |
|--|---|--|
| • Não o aproxime de locais com temperaturas altas como por exemplo uma escafeta ou um forno. | • Não deixe o controlo remoto exposto à luz solar directa ou outro tipo de luz forte. | • Não deixe cair o controlo remoto. Manuseie-o com cuidado. |
| • Não coloque nenhum obstáculo entre o controlo remoto e a unidade. | • Não derrame líquidos sobre o controlo remoto. | • Não coloque objectos pesados em cima do controlo remoto, nem o pise. |

Falha de funcionamento com o controlo remoto

- As pilhas estão a ficar gastas?
➡ "Substituição das pilhas" em cima.
Substitua as pilhas por novas e volte a tentar a operação.
- Se a operação falhar, accione a unidade com a função de operação temporária.
➡ Abaixo
Contacte o seu fornecedor para proceder à verificação do controlo remoto.

Operação de funcionamento temporário

- O botão ON/OFF da unidade funciona para operar temporariamente a unidade quando não se utiliza o controlo remoto por qualquer razão.

Programa de funcionamento

- OPERATION MODE : AUTO
- FAN SPEED : AUTO
- AIR FLOW : AUTO

- O funcionamento é iniciado premindo o botão ON/OFF da unidade e é interrompido se premir novamente este botão.

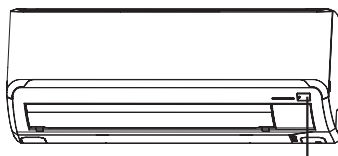

Botão ON/OFF da unidade

NOTA

- Não mantenha premido o botão ON/OFF da unidade por mais de 5 segundos. (Mantê-lo premido durante mais de 5 segundos define o arrefecimento automático utilizado durante a assistência técnica ao recolocar o ar condicionado.)

Instalação de dois ar-condicionados na mesma sala

■ Ao instalar dois ar-condicionados na mesma sala, utilize esta definição quando os dois aparelhos não são operados com o mesmo comando à distância. Defina o comando à distância e a unidade interior.

Definição da unidade do comando à distância

- 1** Remova a tampa e as pilhas.
- 2** Desligue a linha de controlo ao lado da pilha com alicate.

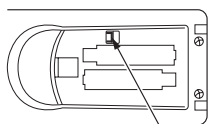

Desligue

- 3** Introduza as pilhas.
Feche a tampa.

Definição da unidade interior

- 1** Desligue a alimentação e ligue-a passado 1 minuto.
- 2** Aponte o comando à distância definido de acordo com o procedimento descrito do lado esquerdo da unidade interior e envie o sinal premindo o interruptor ACL do comando à distância.

Como o sinal é enviado em cerca de 6 segundos após o interruptor ACL ser premido, aponte, durante alguns minutos, o comando à distância para a unidade interior.

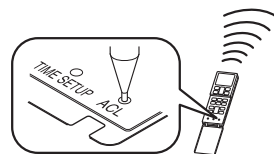

- 3** Verifique que o som de sinal de recepção "bip" é emitido da unidade interior.

No final da definição, a unidade interior emite o som de sinal "bip". (Se nenhum sinal de recepção for emitido, inicie a definição desde o início.)

Bloqueio para crianças

■ Esta função bloqueia a operação do comando à distância para evitar um erro de operação.

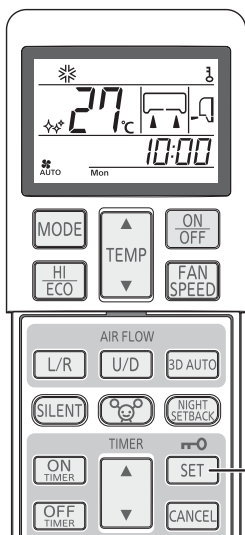

Direcione o controlo remoto para o ar condicionado e

- 1** Prima o botão SET durante 3 ou mais segundos.

☹ aparece. Como Bloqueio para crianças activo, pode apenas operar o botão ON/OFF.

Procedimentos de libertação

Desligue a luz ☹ premindo o botão SET durante 3 ou mais segundos.

NOTA

- Com o Bloqueio para crianças activo, não é possível alterar as definições de temperatura, velocidade de ventoinha e direcção do fluxo do ar. Para alterar as definições, reactive o Bloqueio para crianças.
- O Bloqueio para crianças não funciona durante a operação ALLERGEN CLEAR.

Secção de operação e do visor do controlo remoto

Secção de operação

Botão de selecção do MODO DE OPERAÇÃO

Sempre que prime o botão, o modo é alterado.

👉 Página 189,191

Botão da TEMPERATURA

Este botão define a temperatura ambiente.

Botão HI/ECO

Este botão altera a operação HIGH POWER/ECONOMY.

👉 Página 200

Botão AIR FLOW (LEFT/RIGHT)

Este botão muda a direcção do fluxo de ar (esquerda/direita)

👉 Página 192

Botão SILENT

Este botão altera a operação SILENT.

👉 Página 201

Botão ALLERGEN CLEAR

Este botão selecciona a operação ALLERGEN CLEAR.

👉 Página 195

Botão ON TIMER

Este botão selecciona o funcionamento ON TIMER.

👉 Página 194

Botão OFF TIMER

Este botão selecciona o funcionamento de OFF TIMER.

👉 Página 193

Botão WEEKLY

Este botão altera o TEMPORIZADOR SEMANAL para ON/OFF.

👉 Página 196

Interruptor CLEAN

Este interruptor selecciona a operação CLEAN.

👉 Página 202

Botão SLEEP

Este botão selecciona a operação SLEEP.

👉 Página 193

Secção de transmissão

Botão (luminoso) ON/OFF

Prima para iniciar a operação, prima novamente para parar.

Botão FAN SPEED

Sempre que prime o botão, a velocidade da ventoinha é alterada.

👉 Página 190

Botão AIR FLOW (UP/DOWN)

Este botão muda a direcção do fluxo de ar (para cima/baixo).

👉 Página 192

Botão 3D AUTO

Este botão ajusta à operação 3D AUTO.

👉 Página 192

Botão NIGHT SETBACK

Este botão define a operação NIGHT SETBACK.

👉 Página 201

Botão SET/Bloqueio para crianças

Utilize este botão para definir o temporizador e o Bloqueio para crianças.

👉 Página 187

Botão CANCEL

Este botão cancela o temporizador ON, o temporizador OFF e a operação SLEEP.

Botão TIMER

Estes botões são utilizados para a definição da hora actual e da função do temporizador.

Botão PROGRAM

Este botão define o TEMPORIZADOR SEMANAL.

👉 Página 196

Botão ACL

Interruptor para reiniciar o microcomputador.

👉 Página 186

Interruptor TIME SET UP

Este interruptor é para acertar a hora.

👉 Página 189

• A imagem acima ilustra todos os controlos mas, na prática, apenas são mostradas as partes importantes.

Procedimento para a transmissão

Ao premir cada botão do comando à distância - com o comando à distância a apontar para a unidade do ar-condicionado, o sinal é transmitido. Quando o sinal é recebido correctamente, a unidade emitirá um som.

Definição da hora actual

- Ao inserir as pilhas, a hora actual é automaticamente definida no modo de configuração. Mon (Segunda) e 13:00 são apresentados na hora local. Defina o dia da semana e a hora correctos.

Exemplo: Defina para Sat (Sáb) 10:30..

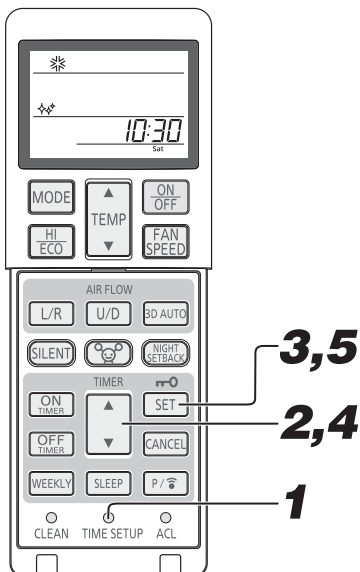

- 1 Premir o interruptor TIME SET UP.**
Prima com a ponta de uma esferográfica, etc.
O dia da semana fica intermitente, permitindo a definição do dia da semana.
- 2 Prima o botão "▲ ou ▼ (TIMER)".**
(Defina para Sat (Sáb))
- 3 Pressione o botão SET.**
O dia da semana muda de intermitente para fixo, concluindo a definição do dia da semana e a hora fica intermitente.
Certifique-se de que prima o botão em 60 segundos a partir da última operação no passo 2. De outra forma, o dia da semana não é definido.
- 4 Prima o botão "▲ ou ▼ (TIMER)".**
(defina-a como 10:30)
- 5 Pressione o botão SET.**
O visor da hora muda de piscar para uma luz fixa e a configuração está completa.
Certifique-se de que prime o botão dentro de 60 segundos após a última operação no passo 4, caso contrário, a hora não fica definida.

NOTA

- A operação do temporizador funciona com base no relógio, por isso, ajuste-o correctamente.
- Os dados do telecomando são reinicializados quando se ajusta a hora actual.
- Ao substituir a pilha do comando à distância ou ao premir o interruptor ACL, o comando à distância é definido para o estado inicial. Como o programa TEMPORIZADOR SEMANAL não está definido no estado inicial, defina o programa de acordo com o procedimento de definição.

Operação de modo AUTO

- Selecciona automaticamente o modo de funcionamento (COOL, HEAT, DRY) dependendo da temperatura ambiente quando o aparelho de ar condicionado é ligado.

Quando a unidade não está no modo AUTO:

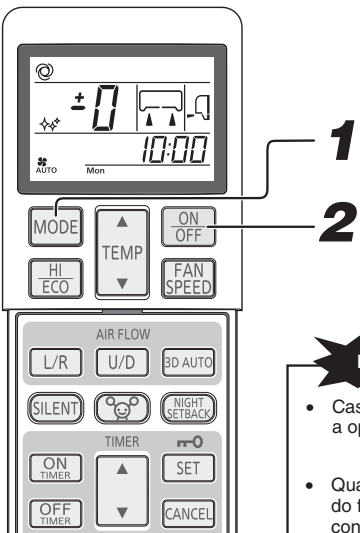

- 1 Prima o botão MODE.**
O modo muda sempre que prime o botão.
Definido para
 - 2 Prima o botão ON/OFF.**
- Para parar: **Prima o botão ON/OFF.**

NOTA

- Caso não seja expelido ar durante a operação. Página 207
- Quando o filtro de limpeza incluído for instalado, o aparelho de ar condicionado limpará o ar durante a operação automática.

O modo AUTO pode ser colocado em funcionamento premindo apenas o botão ON/OFF.



Aparece como OFF (desligado)



- A hora actual, o dia da semana e o MODO DE OPERAÇÃO actual são apresentados quando o ar-condicionado é desligado.

- Se não pretender o programa de modo AUTO, mude para FRIO, CALOR, DESUMIDIFICAÇÃO ou VENTO-INHA em vez de AUTO.

Página 191

- Procedimento para a regulação da direcção do fluxo de ar.

Página 192

Regulação da temperatura durante o modo AUTO

- É possível regular a temperatura do ar mesmo durante o funcionamento no modo automático. Existem 6 níveis de regulação possíveis utilizando o botão ▲ ou ▼. Durante o funcionamento automático é predefinida a temperatura de 24°C para o aquecimento e arrefecimento.

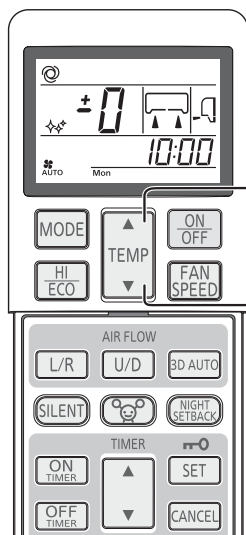

Quando é necessária uma mudança de temperatura.

1

Prima o botão “▲ ou ▼ (TIMER)”.

Quando está um pouco frio

Prima o botão ▲.

- Sempre que o botão ▲ é premido, o interruptor muda na seguinte sequência -6 → -5 → -1 → ±0 → +1 +6. Quando é aparece +6, mesmo que o botão ▲ seja premido, o indicador não muda.

Quando está um pouco quente.

Prima o botão ▼.

- Sempre que o botão ▼ é premido, o interruptor muda na seguinte sequência +6 → +5 → +1 → ±0 → -1 -6. Quando é aparece -6, mesmo que o botão ▼ seja premido, o indicador não muda.

		Visor do Controlo Remoto												
A configurar a temperatura (°C)		-6	-5	-4	-3	-2	-1	±0	+1	+2	+3	+4	+5	+6
		18	19	20	21	22	23	24	25	26	27	28	29	30

FAN SPEED (VELOCIDADE DA VENTONHA)

- Poderá escolher a capacidade do ar condicionado quando está no modo de aquecimento, de arrefecimento ou de ventilação.

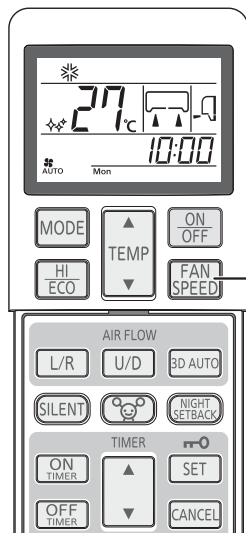

Direccione o controlo remoto para o ar condicionado e

1

Prima o botão FAN SPEED.

Sempre que prime o botão, a velocidade da ventoinha é alterada.



Capacidade de funcionamento escolhida por si	FAN SPEED
Definida automaticamente pelo micro-computador	AUTO
Operação em modo silencioso	ULO
Funcionamento para poupança de energia	LO
Funcionamento normal	MED
Funcionamento potente com elevada capacidade	HI

NOTA

- Ao mudar a FANSPEED de HI para LO ou ULO, pode ouvir o som do fluxo do refrigerante.

Operação de modo COOL/HEAT/DRY/FAN

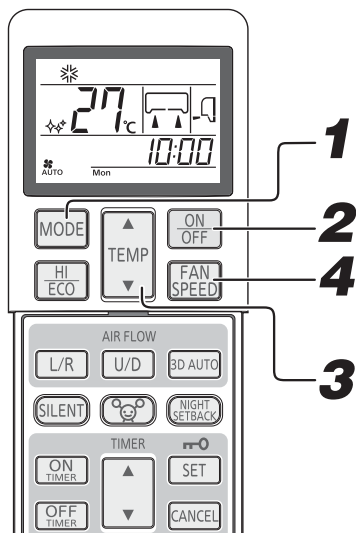

Direcione o controlo remoto para o ar condicionado e

1

Prima o botão de selecção MODE.

Defina para o modo pretendido.

* (Cool), ☀ (Heat), △ (Dry), ㊦ (Fan)

2

Prima o botão ON/OFF.

3

Prima o botão TEMP.

Prima o botão ▲ ou ▼ para a temperatura preferida.

Recomendação

COOL	26°C~28°C	HEAT	22°C~24°C	DRY	24°C~26°C	FAN	--
------	-----------	------	-----------	-----	-----------	-----	----

4

Prima o botão FAN SPEED.

Defina a velocidade da ventoinha como preferir.

A velocidade da ventoinha não pode ser definida na operação Dry.

Procedimento de regulação da direcção do fluxo de ar.

➔ Página 192

NOTA

- Caso não seja expelido ar ao iniciar a operação de aquecimento. ➔ Página 207
- O modo de operação pode também ser definido ou alterado quando o ar-condicionado não está na operação.

Para parar:

Prima o botão ON/OFF.

Definição de temperatura operacional do ar condicionado

- Utilize dentro do seguinte limite de funcionamento. O funcionamento fora deste limite pode resultar na protecção dos dispositivos a serem activados, fazendo com que a unidade não funcione.

	Operação de refrigeração	Operação de aquecimento
Temperatura exterior	Aproximadamente -15 a 46 °C	Aproximadamente -15 a 24 °C
Temperatura interior	Aproximadamente 18 a 32 °C	Aproximadamente 15 a 30 °C
Humidade interior	Abaixo de aproximadamente 80% A utilização a longo prazo da unidade com o nível de humidade a exceder os 80% pode resultar em condensação que se forma na superfície da unidade interior, levando à formação de gotas de água.	—

Características das operações no modo de HEAT

Mecanismo e capacidade do funcionamento no modo de HEAT

■ Mecanismo

- A unidade retira calor do ar exterior frio, transfere-o para o interior e aquece a divisão. É uma característica do sistema de bomba de calor que a capacidade de aquecimento diminua quando a temperatura do ar exterior desce.
- Poderá demorar algum tempo para fornecer ar quente depois de ligar o ar condicionado.
- Se a temperatura exterior for extremamente baixa, será melhor utilizar uma fonte de calor adicional.

Descongelação

Se a temperatura exterior for baixa e a humidade alta, o permutador de calor na unidade exterior pode ganhar gelo, o que impede um aquecimento eficiente.

Se tal acontecer, a função de descongelamento automático é activada e, durante o descongelamento, a operação de aquecimento pára durante 5 a 15 minutos.

- As ventoinhas das unidades interior e exterior param e a luz RUN pisca lentamente (1,5 seg. ON, 0,5 seg. OFF) durante a descongelação.
- A unidade exterior poderá produzir algum vapor durante a descongelação. Isto serve para ajudar o processo de descongelação e não é uma avaria.
- A operação de HEAT é retomada assim que a operação de descongelação termina.

Ajuste da direcção do fluxo de ar

Ajuste da direcção do fluxo de ar

- A direcção para cima/para baixo pode ser ajustada com o botão AIRFLOW U/D (UP/DOWN) do controlo remoto. Todas as vezes que premir este botão, o modo muda da seguinte maneira:
Muda para o modo FLUXO DE AR (PARA CIMA/BAIXO).

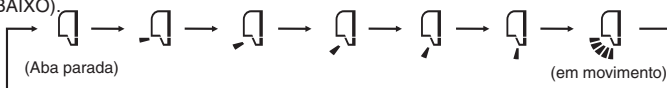

- A direcção para a esquerda/para a direita pode ser ajustada com o botão AIRFLOW L/R (LEFT/RIGHT) do controlo remoto. Todas as vezes que premir este botão, o modo muda da seguinte maneira:
Muda para o modo FLUXO DE AR (ESQUERDA/DIREITA).

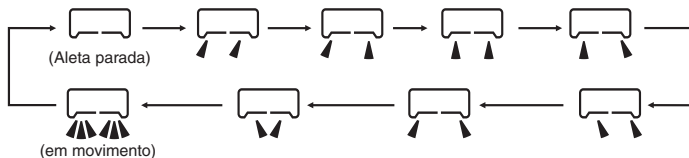

NOTA

- A posição actual da tampa e da grelha de ventilação podem ser diferentes da que é mostrada na figura.

NOTA PARA A OPERAÇÃO DE AQUECIMENTO

- Quando a operação se inicia, a direcção da aba e da ripa é fixada na posição horizontal/central, de forma a evitar as correntes de ar frio, e regressa à posição que estava definida depois do fornecimento de ar quente se iniciar.
- A direcção da aba e da ripa será controlada na posição horizontal/central quando a temperatura da divisiva atingir a temperatura definida e o compressor pára ou quando o descongelamento está em funcionamento.
- A direcção do fluxo de ar não pode ser definida durante o período anteriormente mencionado. Altere a definição da direcção do fluxo de ar depois do ar quente ser fornecido e a aba/ripa voltar para a posição definida.

MEMORY FLAP (ABA OU ALETA PARADA)

Quando prime uma vez o botão FLUXO DE AR (U/D ou L/R) enquanto a aba ou a ripa está em funcionamento, esta pára de oscilar na posição. Dado que o ângulo é memorizado no microcomputador, a aba ou a ripa ficará automaticamente ajustada neste ângulo quando a próxima operação for iniciada. Como este ângulo é memorizado no microcomputador, a aba ou a aleta é automaticamente reposta nesse ângulo quando começa a operação seguinte.

- Não exponha um objecto directamente ao fluxo de ar do ar condicionado durante muito tempo.

⚠ CUIDADO

- Quando está na operação COOL (FRIO) ou DRY (DESUMIDIFICAÇÃO), não utilize durante demasiado tempo com o fluxo de ar virado completamente para baixo. Caso contrário, pode surgir condensação na grelha de saída e pingar para o chão. Caso contrário, poderá aparecer condensação na grelha de saída e começar a pingar.
- Não tente ajustar as abas ou ripas à mão, pois o ângulo de controlo pode mudar ou então a aba ou ripa pode não ficar completamente fechada.

- Ângulo recomendado da aba durante a paragem

HEAT	(Ventilação com inclinação para a frente)
COOL, DRY	(Ventilação horizontal)

Operação 3D AUTO

- A velocidade do ventilador e a direcção do fluxo do ar são automaticamente controlados, permitindo o condicionamento de ar eficiente do ambiente inteiro.

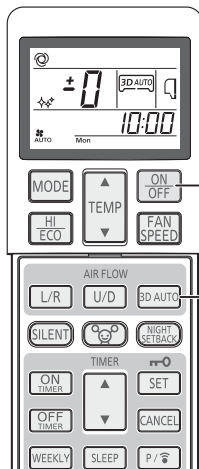

1

Premir o botão ON/OFF (Ligado/desligado).

2

Premir o botão 3D AUTO.

Sempre que prime o botão 3D AUTO, o ecrã é alterado pela seguinte ordem:

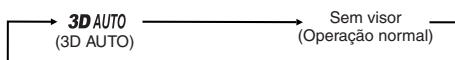

Procedimentos de libertação

Prima o botão 3D AUTO para desligar o ecrã 3D AUTO.

NOTA

- A operação 3D AUTO é cancelada quando alterna o modo de operação.
- Se a operação 3D AUTO for cancelada, a direcção do fluxo do ar retoma o ajuste utilizado antes da utilização de 3D AUTO.
- A operação 3D AUTO pode ser definida apenas no modo de operação AUTO, COOL, ou HEAT.

Operação SLEEP TIMER

- A unidade pára automaticamente depois de passar o tempo ajustado.
- A temperatura definida é automaticamente ajustada de acordo com o tempo decorrido para evitar um arrefecimento ou aquecimento excessivo.

👉 Página 195

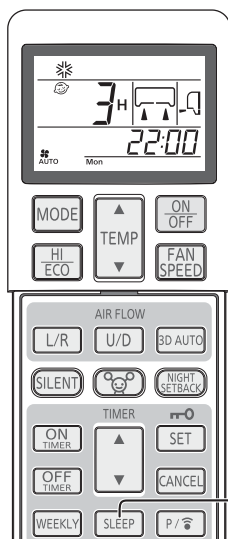

1 Prima o botão SLEEP.

- Se for premido enquanto a unidade está desligada, a operação SLEEP TIMER inicia-se com as definições da última operação e o ar condicionado é desligado depois de passar o tempo definido.
- Se for premido enquanto a unidade está ligada, o ar condicionado é desligado depois de passar o tempo definido. Todas as vezes que o botão for premido, a indicação muda da seguinte forma:

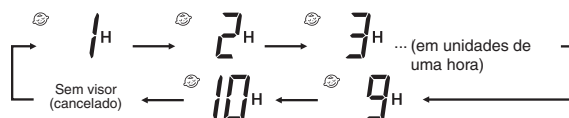

Exemplo: Prefere que pare após 7 horas.

Defina 7H

A luz do temporizador (amarela) está ligada.

- A unidade pára depois de passar o tempo ajustado.

Alteração da hora definida

Defina um novo tempo premindo o botão SLEEP.

Como cancelar

Prima o botão CANCEL para desligar o indicador SLEEP.

NOTA

- A operação SLEEP não funciona durante a operação ALLERGEN CLEAR.
- Não pode ser definido ao mesmo tempo com OFF-TIMER.

Operação OFF-TIMER

- A unidade pára automaticamente quando chega ao tempo ajustado.
- Com o ar condicionado desligado, inicie a operação a partir do Passo 1. Com o ar condicionado em funcionamento, inicie a operação a partir do Passo 2.

Exemplo: Prefere que pare às 22:30.

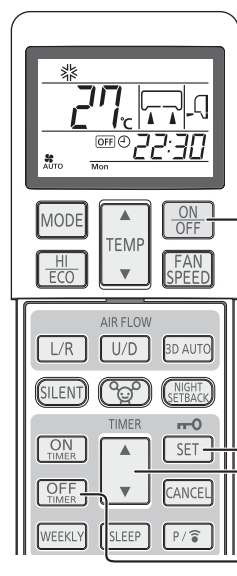

1 Prima o botão ON/OFF.

2 Prima o botão OFF-TIMER.

O indicador OFF-TIMER **OFF** está a piscar.

3 Prima o botão "▲ ou ▼ (TIMER)".

De cada vez que o botão ▲ é premido, o visor muda pela ordem:

→0:00→0:10→0:20→...→1:00→1:10 (unidades de dez minutos)

De cada vez que o botão ▼ é premido, o visor muda pela ordem:

→0:00→23:50→23:40→...→23:00→22:50 (unidades de dez minutos)

Defina 22:30.

4 Prima o botão SET.

O visor passa de intermitente a uma luz fixa e a configuração está concluída.

A luz do temporizador (amarela) está ligada.

NOTA

- A unidade pára no fim da hora definida.
- Certifique-se de que prime o botão dentro de 60 segundos após a última operação no passo 3, caso contrário, a definição não fica concluída.
- A hora actual não é apresentada durante a operação OFF-TIMER.
- A operação OFF-TIMER não funciona durante a operação ALLERGEN CLEAR.
- Diferente da operação do SLEEP TIMER, o ajuste automático da temperatura definida não se pode fazer durante a operação OFF-TIMER.

Alteração da hora definida

Defina uma nova hora ao utilizar o botão de OFF-TIMER.

Como cancelar

Prima o botão CANCEL para desligar o visor do temporizador.

Operação ON-TIMER

- A operação inicia-se 5 a 60 minutos antes do tempo definido para que a temperatura da divisão atinja o seu valor ideal na hora definida.  Página 195
- A operação ON-TIMER pode ser definida independentemente de o ar condicionado estar ou não a funcionar.

Exemplo: Neste caso, a temperatura de divisão preferida é pretendida às 8:00.

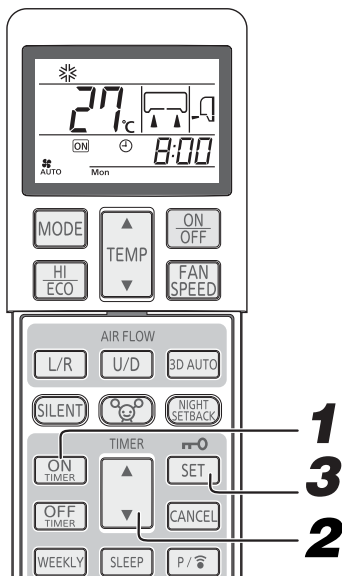

1

Prima o botão ON-TIMER.

O indicador ON-TIMER  está a piscar.

2

Prima o botão “▲ ou ▼ (TIMER)”.

De cada vez que o botão ▲ é premido, o visor muda pela ordem:

→ 0:00 → 0:10 → 0:20 → ... → 1:00 → 1:10 → (unidades de dez minutos)

De cada vez que o botão ▼ é premido, o visor muda pela ordem:

→ 0:00 → 23:50 → 23:40 → ... → 23:00 → 22:50 → (unidades de dez minutos)

Defina 8:00.

3

Prima o botão SET.

O visor passa de intermitente a uma luz fixa e a configuração está concluída.

A luz do temporizador (amarela) está acesa.

A operação pára caso seja ajustada durante o funcionamento.

NOTA

O funcionamento inicia 5 a 60 minutos antes da hora definida.

A luz do temporizador (amarela) desliga-se na hora definida.

Certifique-se de que prime o botão dentro de 60 segundos após a última operação no passo 2, caso contrário, a definição não fica concluída.

A hora actual não é apresentada durante a operação ON-TIMER.

A operação ON-TIMER não funciona durante a operação ALLERGEN CLEAR.

Alteração da hora definida

Programe uma nova hora utilizando o botão ON-TIMER.

Como cancelar

Prima o botão CANCEL para desligar o ecrã do temporizador.

Operação SLEEP TIMER + ON-TIMER

- Operação combinada do temporizador SLEEP TIMER e ON-TIMER.

Exemplo: Deve parar após 3 horas e recomeçar, aproximando-se da temperatura definida às 8:00.

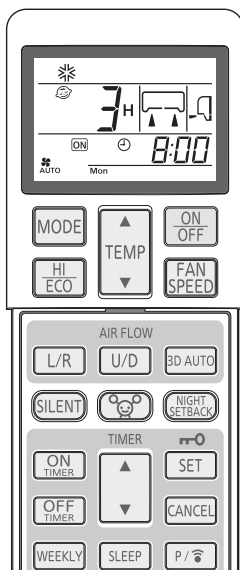

■ Configuração SLEEP TIMER

Siga os procedimentos da página 193.

Defina  3H

■ Configuração da operação ON-TIMER

Definido pelo procedimento anteriormente mencionado em ON-TIMER.

Defina  8:00

A configuração do indicador de temporizador (luz amarela) desta unidade está concluída.



Depois de ter decorrido o tempo definido para SLEEP TIMER, a operação pára e recomeça entre 5 e 60 minutos antes do tempo definido para o ON-TIMER.

A luz do temporizador é desligada quando chega o tempo definido para ON-TIMER.

Alteração da hora definida

Programe uma nova hora utilizando o botão SLEEP ou ON-TIMER.

Como cancelar

Prima o botão CANCEL para desligar o visor do temporizador.

Operação ON-TIMER + OFF-TIMER

■ As operações do temporizador na combinação ON-TIMER e OFF-TIMER.

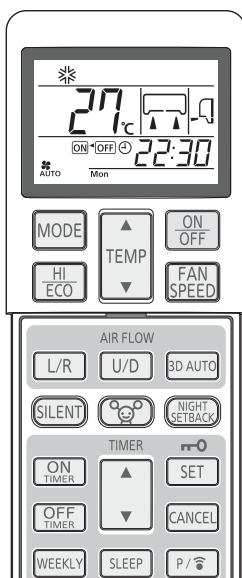

Exemplo: Quando se pretende que pare às 22:30 e recomece, aproximando-se da temperatura definida às 8:00.

■ Definir o funcionamento do OFF-TIMER

Defina seguindo os procedimentos na página 193. Defina OFF-TIMER 22:30

■ Definir o funcionamento do ON-TIMER

Defina seguindo os procedimentos na página 194. Defina ON-TIMER 8:00

A luz do temporizador (amarela) na unidade acender-se-á quando a configuração estiver concluída.

A hora definida é apresentada no comando à distância. O ecrã é alterado de acordo com o estado operacional.

ON-TIMER 8:00 Com o ON-TIMER, o ar condicionado começa a funcionar. Com o OFF-TIMER, o ar condicionado pára de funcionar. (Exemplo da hora actual: 5:00 Paragem do ar-condicionado.)

ON-TIMER 22:30 Com o OFF-TIMER, o ar condicionado pára de funcionar. Com o ON-TIMER, o ar condicionado começa a funcionar. (Exemplo da hora actual: 20:00 Ar-condicionado a funcionar.)

Alteração da hora definida

Defina uma nova hora ao utilizar o botão de OFF-TIMER ou ON-TIMER.

Como cancelar

Prima o botão CANCEL para desligar o visor do temporizador.

Arranque de conforto

Na operação ON-TIMER, a unidade inicia a operação um pouco antes, para que a divisão esteja à temperatura ideal à hora de ON. Isto chama-se "Arranque de conforto".

• Mecanismo

A temperatura da divisão é verificada 60 minutos antes da hora de ON. Dependendo da temperatura dessa altura, o funcionamento inicia-se entre 5 a 60 minutos antes do temporizador passar para ON.

• A função está disponível para o modo de operação FRIO e CALOR (incluindo AUTO). E não para os modos de DRY.

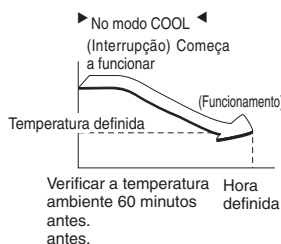

SLEEP TIMER

Quando está seleccionado o SLEEP TIMER, a temperatura definida é ajustada automaticamente após algum tempo, assegurando que a divisão não está demasiado fria durante o arrefecimento, nem demasiado quente durante o aquecimento.

• Durante a refrigeração: a temperatura predefinida diminui 1°C no início da operação SLEEP (à hora programada no temporizador). Depois disso, a temperatura sobe 1°C por hora para ficar a uma temperatura 1°C mais elevada em relação à temperatura actual.

• Durante o aquecimento: a temperatura predefinida diminui 1°C no início da operação SLEEP (à hora programada no temporizador). Depois disso, a temperatura desce 3°C numa hora e 6°C em duas horas em relação à temperatura actual.

Operação ALLERGEN CLEAR

■ É utilizado o poder das enzimas para eliminar os agentes alergéneos que se acumulam no filtro de limpeza de agentes alergéneos.

Aponte o controlo remoto para o ar condicionado.

1

Prima o botão ALLERGEN CLEAR.

Para parar:

prima o botão ON/OFF ou ALLERGEN CLEAR.

NOTA

- Uma vez que a temperatura do compartimento pode variar bastante, recomendamos que esta operação seja efectuada quando o compartimento não estiver habitado. (é automaticamente desligado depois de aproximadamente 90 minutos)
- Durante a operação ALLERGEN CLEAR não é possível efectuar operações relacionadas com temperatura, velocidade da ventoinha, direcção do ar e temporizador.
- No caso de multi-sistema SCM, a função de ALLERGEN CLEAR é inválida.
- No caso de multi-sistema SCM, se o botão ALLERGEN CLEAR for por erro premido a unidade interior que recebeu o referido comando pára.

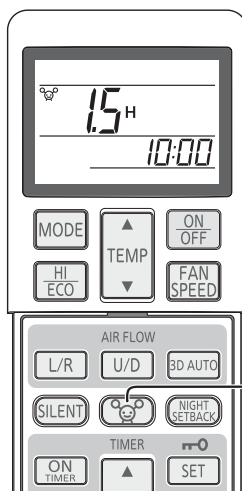

Operação TEMPORIZADOR SEMANAL

■ Estão disponíveis até 4 programas com operação de temporizador (ON-TIMER / OFF-TIMER) para cada dia da semana. Estão disponíveis no máx. 28 programas por semana. Assim que estiver definido, a operação do temporizador será repetida nos mesmos programas todas as semanas excepto se o TEMPORIZADOR SEMANAL for cancelado.

Amostra (na época de arrefecimento)

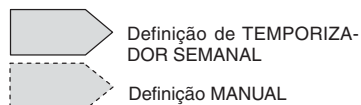

	6:00	8:00	10:00	12:00	14:00	16:00	18:00	20:00	22:00
Mon	Programa 1 Ligado (On) 6:00 Frio 27°C Ventoinha : AUTO	Programa 2 Desligado (Off) 8:30					Programa 3 Ligado (On) 17:00 Frio 28°C Ventoinha : Lo		Programa 4 Desligado (Off) 22:00
Tue	Programa 1 Ligado (On) 5:30 Frio 27°C Ventoinha: AUTO	Alterar configuração Auto 27°C Ventoinha : Me	Programa 2 Desligado (Off) 12:00 Ligado (On)		DRY 26°C		Programa 3 Ligado (On) 17:00 Frio 28°C Ventoinha : Lo		Programa 4 Desligado (Off) 22:00
Wed ~ Fri		Ligado (On) Frio 28°C Ventoinha : ULo	Programa 1 Desligado (Off) 10:00 Ligado (On)		DRY 25°C	Programa 2 Desligado (Off) 14:00	Programa 3 Ligado (On) 18:00 Frio 28°C Ventoinha : ULo		Programa 4 Desligado (Off) 22:00
Sat		Programa 1 Ligado (On) 7:30 Frio 26°C Ventoinha : Hi	Alterar configuração Frio 25°C Ventoinha: Hi	Programa 2,3 nenhuma configuração		Alterar configuração Frio 28°C Ventoinha: ULo			Programa 4 Desligado (Off) 22:00
Sun		Programa 2 Ligado (On) 7:00 Frio 28°C Ventoinha : Hi	Desligado (Off)	Programa 1 Ligado (On) 12:00 Frio 26°C Ventoinha : Hi			Programa 3 Ligado (On) 19:00 Frio 27°C Ventoinha : ULo		Programa 4 Desligado (Off) 22:00

Definição de TEMPORIZADOR SEMANAL ON/OFF

■ Alterne o TEMPORIZADOR SEMANAL para ON/OFF com o botão WEEKLY.

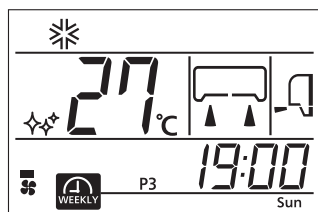

1

Pressione o botão WEEKLY.

O TEMPORIZADOR SEMANAL fica activo.

Sempre que prime o botão WEEKLY, o ecrã é alterado pela seguinte ordem:

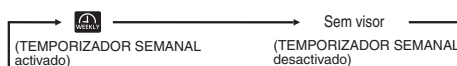

Quando o TEMPORIZADOR SEMANAL está definido para ON, a luz do temporizador (amarela) do ar-condicionado está ligada.

Ao substituir a pilha do comando à distância ou ao premir o interruptor ACL, o comando à distância é definido para o estado inicial. Como o programa TEMPORIZADOR SEMANAL não está definido no estado inicial, defina o programa de acordo com o procedimento de definição.

NOTA

- O TEMPORIZADOR SEMANAL é alternado para ON/OFF independente do ar-condicionado estar a funcionar ou não.
- A operação ON-TIMER do TEMPORIZADOR SEMANAL está activa independentemente do ar-condicionado estar a ser executado ou não.

Ao atingir a hora definida do ON-TIMER, o comando à distância opera de acordo com os conteúdos definidos. O ecrã do comando à distância também é alterado para os conteúdos da operação definidos. A definição pode ser alterada a partir do comando à distância após a operação do ON-TIMER do TEMPORIZADOR SEMANAL.

Os seguintes conteúdos podem ser definidos pelo ON-TIMER.

A operação do modo operação, velocidade da ventoinha, direcção do fluxo do ar, ECONOMY, 3D AUTO, NIGHT SET-BACK, SILENT.

Comfort start-up não é executada para a operação TEMPORIZADOR SEMANAL ON-TIMER.

- A operação OFF-TIMER do TEMPORIZADOR SEMANAL está activa apenas quando o ar-condicionado está a ser executado ou não. Quando atinge a hora definida pelo OFF-TIMER, o ar-condicionado é desligado.

Quando números múltiplos do programa são definidos para o dia de hoje (dia da semana), a operação é executada a partir da hora mais antiga.

Quando vários temporizadores (ON-TIMER, OFF-TIMER, e SLEEP TIMER) estão em operação, o TEMPORIZADOR SEMANAL não está em execução mesmo que a hora definida no ON-TIMER ou OFF-TIMER tenha sido atingida. O TEMPORIZADOR SEMANAL fica activado após os vários temporizadores serem desactivados.

• Não pode definir o ON-TIMER ou OFF-TIMER para a mesma hora do mesmo dia da semana.

Definição do modo <Definição individual>

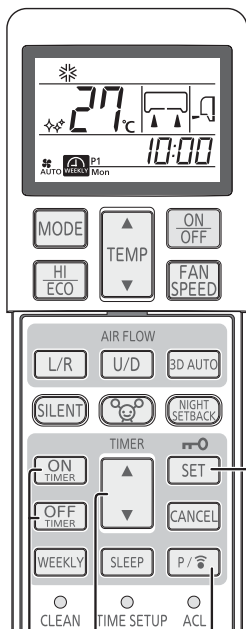

6
2,4
1
3,5

Definir após a definição do dia da semana e da hora actuais.

1

Prima o botão PROGRAM.

e o dia actual da semana ficam intermitentes.

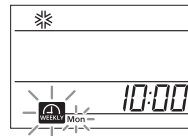

2

Prima o botão "▲ ou ▼ (TIMER)".

Selecione um dia da semana a reservar.

De cada vez que o botão ▲ é premido, o visor muda pela ordem:

→ Mon → Tue → Wed → ... → Sun → Apresentação de todos os dias da semana

De cada vez que o botão ▼ é premido, o visor muda pela ordem:

→ Mon → Apresentação de todos os dias da semana → Sun → Sat → ... → Tue



3

Prima o botão SET.

O dia da semana é determinado e o número do programa fica intermitente.

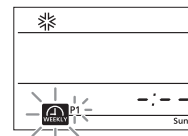

4

Prima o botão "▲ ou ▼ (TIMER)".

Selecione o número do programa.

De cada vez que o botão ▲ é premido, o visor muda pela ordem:

→ P1 → P2 → P3 → P4

De cada vez que o botão ▼ é premido, o visor muda pela ordem:

→ P1 → P4 → P3 → P2

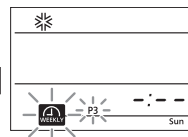

5

Prima o botão SET.

Quando não estão disponíveis conteúdos definidos (ON-TIMER ou OFF-TIMER), os temporizadores e ficam intermitentes.

Quando os conteúdos definidos (ON-TIMER ou OFF-TIMER) estão disponíveis, um ou está aceso.

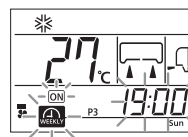
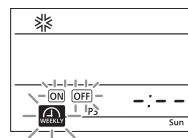

6

Prima o botão ON-TIMER ou OFF-TIMER.

O ON-TIMER ou OFF-TIMER é determinado e o ecrã da hora fica intermitente.

O ON-TIMER é seleccionado

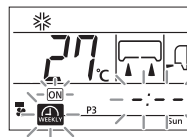

O OFF-TIMER é seleccionado

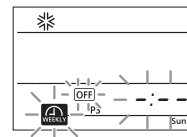

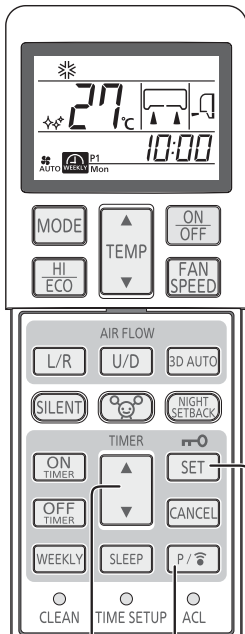

7
10
8,9,10

7

Prima o botão “▲ ou ▼ (TIMER)”.

Defina a hora.

De cada vez que o botão ▲ é premido, o visor muda pela ordem:

→0:00→0:10→0:20→...→1:00→1:10→ (unidades de dez minutos)

De cada vez que o botão ▼ é premido, o visor muda pela ordem:

→0:00→23:50→23:40→...→23:00→22:50→ (unidades de dez minutos)

Quando o ON-TIMER é seleccionado, avance para o Passo 8.
Quando o OFF-TIMER é seleccionado, avance para o Passo 9.



8

Defina os conteúdos de operação necessários.

Ao seleccionar o ON-TIMER, modo de operação, velocidade da ventoinha, e direcção do fluxo de ar podem ser alterados e pode definir a operação ECONOMY, SILENT ou NIGHT SETBACK.

9

Prima o botão SET.

A hora é determinada e e ficam intermitentes.

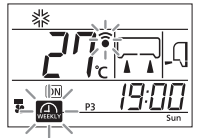

10

Prima o botão PROGRAM ou SET.

Quando o botão PROGRAM é premido, a definição é enviada para o ar-condicionado. Como a transmissão demora 3 segundos, aponte o comando à distância para o receptor do sinal do comando à distância da unidade interior durante o período. Quando a definição é recebida, é emitido o sinal sonoro (bip, bip, bip). Ao premir o botão SET, a definição continua a partir do Passo 2.

Definição do modo <Definição de grupo>

- Defina os mesmos conteúdos da operação para o mesmo número do programa de todos os dias da semana. No Passo 2 acima, seleccione “all of the days of the week” (todos os dias da semana). Quando os conteúdos individualmente definidos existem no mesmo número do programa, os conteúdos são substituídos.

NOTA

- Se não for executada a operação durante 60 segundos no modo de definição, as alterações de definição efectuadas até ao momento tornam-se inválidas e o modo de definição é encerrado. Subsequentemente, o e todos os números do programa (P1, P2, P3 e P4) ficam intermitentes durante 10 segundos.
- No final do modo de definição, aponte o comando à distância para o ar-condicionado e prima o botão PROGRAM. Neste caso, verifique que o ar-condicionado emite três vezes o sinal sonoro de recepção (bip, bip, bip). Se o sinal sonoro não for emitido, defina o modo para o modo de definição de novo, premindo o botão PROGRAM e verifique que o sinal sonoro é emitido.

Como cancelar a definição <Definição individual>

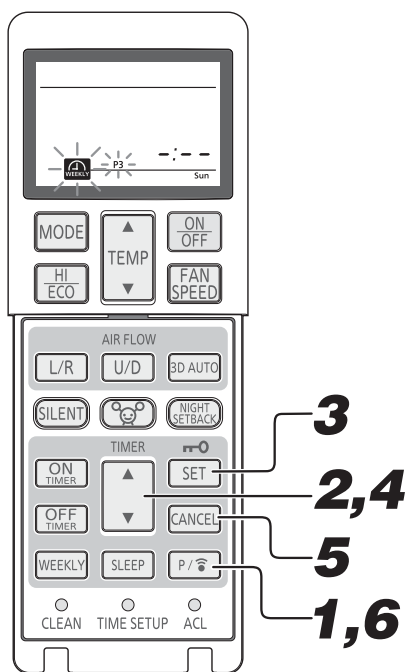

1

Prima o botão PROGRAM.

e o dia actual da semana ficam intermitentes.

2

Prima o botão “▲ ou ▼ (TIMER)”.

Selecione o dia da semana a cancelar.

3

Prima o botão SET.

O dia da semana é determinado e o número do programa fica intermitente.

4

Prima o botão “▲ ou ▼ (TIMER)”.

Selecione o número do programa a cancelar. Na operação de cancelamento, não prima o botão SET. Se o botão SET for premido, o modo é alternado para o modo Set.

5

Pressione o botão CANCEL.

Os conteúdos da definição do ON ou OFF-TIMER são cancelados e - ; - - é apresentado na secção de exibição da hora.

6

Prima o botão PROGRAM.

Quando o botão PROGRAM é premido, a definição é enviada para o ar-condicionado.

Quando a definição é recebida, é emitido o sinal sonoro (bip, bip, bip). Os conteúdos de definição de cada programa são cancelados. Executa a operação indicada acima para cada programa a cancelar.

Como cancelar a definição <Definição de grupo>

- Quando existem os mesmos conteúdos da operação para o mesmo número do programa de todos os dias da semana, pode-se executar a eliminação de grupo. No Passo 2 acima, selecione “all of the days of the week” (todos os dias da semana). O procedimento do Passo 3 é equivalente ao indicado acima.

Se os conteúdos da operação foram alterados ou eliminados pela definição individual após a definição de grupo descrita na página 198, causando discrepâncias de conteúdo entre os dias da semana, não se pode executar a eliminação de grupo.

Modo Confirmar

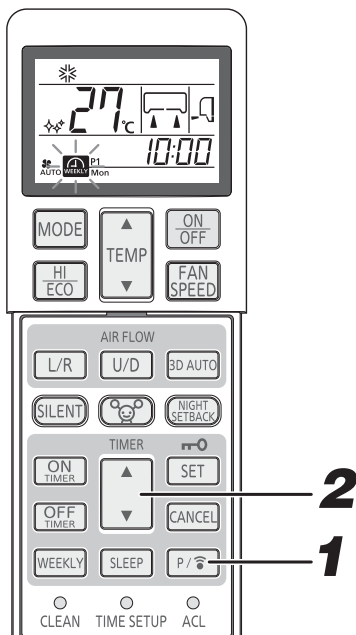

Pode confirmar os conteúdos da definição TEMPORIZADOR SEMANAL.

1

Prima o botão PROGRAM durante 3 ou mais segundos.

fica intermitente e o conteúdo da definição fica iluminado.

2

Prima o botão “▲ ou ▼ (TIMER)”.

A exibição inicia a partir do dia actual da semana. Para o programa sem definição, é apresentado - ; - - . Quando o botão PROGRAM é premido no modo Confirmar, o modo de definição é definido.

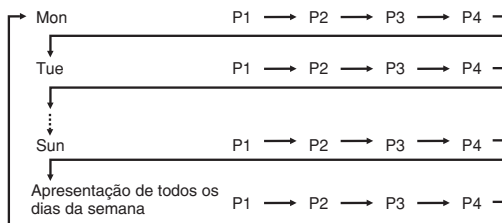

Procedimentos de liberação

O modo Confirmar pode ser encerrado premindo o botão ON/OFF, CANCEL ou SET.

NOTA

- Se nenhuma operação for executada durante 60 segundos no modo Confirmar, o modo Confirmar é encerrado.

Operação HIGH POWER/ECONOMY

Se o ar condicionado não está a funcionar, direcione o controlo remoto para o ar condicionado e

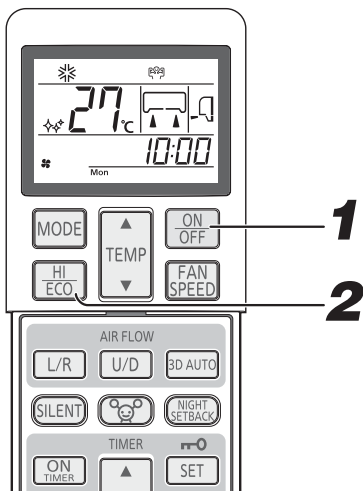

1 Prima o botão ON/OFF.

2 Prima o botão HI/ECO.

- Quando o modo de operação é AUTO, COOL ou HEAT

De cada vez que o botão HI/ECO é premido, o indicador muda pela ordem:



- Quando o modo de operação é DRY ou ON-TIMER + OFF-TIMER

De cada vez que o botão HI/ECO é premido, o indicador muda pela ordem:

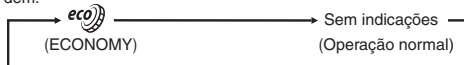

Relativamente ao funcionamento de HIGH POWER

Premindo consecutivamente o botão HI/ECO aumenta a intensidade da operação e dá início a uma refrigeração poderosa durante 15 minutos sem interrupção. O controlo remoto indica e a indicação de "FAN SPEED" (VELOCIDADE DA VENTONINHA) desaparece.

NOTA

- Durante a operação HIGH POWER, a temperatura do compartimento não é controlada. Quando ocorre um arrefecimento ou aquecimento excessivo, prima o botão HI/ECO novamente para cancelar a operação de HIGH POWER.
- A HIGH POWER não está disponível durante as operações DRY e ON-TIMER + OFF-TIMER.
- Quando a operação HIGH POWER está definida após a definição da operação ON-TIMER, a operação HIGH POWER irá iniciar a partir da hora definida.
- Não funciona enquanto o ar condicionado estiver DESLIGADO.
- Depois do funcionamento em "HIGH POWER", é possível ser ouvido o som do refrigerante a circular.
- Quando são definidas as operações seguintes, a operação HIGH POWER será cancelada.
 - Quando o botão HI/ECO é novamente premido.
 - Quando o modo de operação é alterado.
 - 15 min. depois de iniciada a operação HIGH POWER.
 - Quando premir o botão 3D AUTO
 - Quando o botão SILENT é premido.
 - Quando o botão NIGHT SETBACK é premido.

Relativamente ao funcionamento de ECONOMY

Ao pressionar o botão HI/ECO inicia uma operação temporária com a potência suprimida, de forma a evitar um arrefecimento ou aquecimento excessivos.

A unidade funciona 1.5 °C acima da definição de temperatura durante o arrefecimento ou 2.5 °C abaixo da definição de temperatura durante o aquecimento. O controlo remoto exibe e a indicação de "FAN SPEED" (VELOCIDADE DA VENTONINHA) desaparece.

NOTA

- Entrará em operação ECONOMY da próxima vez que o ar condicionado funcionar nas seguintes situações.
 - Quando o ar condicionado for desligado no botão ON/OFF durante a operação ECONOMY.
 - Quando o ar condicionado for desligado na operação SLEEP TIMER ou OFF durante a operação ECONOMY.
 - Quando a operação for retomada a partir da operação CLEAN ou ALLERGEN CLEAR.
- Quando são definidas as operações seguintes, a operação ECONOMY será cancelada.
 - Quando o botão HI/ECO for novamente premido.
 - Quando o modo de funcionamento mudar de DRY para FAN.
 - Quando o botão NIGHT SETBACK é premido.
- Não funciona enquanto o ar condicionado estiver DESLIGADO.

Operação NIGHT SETBACK

- Durante o outono/inverno, a temperatura ambiente pode ser mantida a um nível confortável durante a ausência, noite e quando a sala está sem vigilância. O ar-condicionado mantém uma temperatura constante de cerca de 10°C.

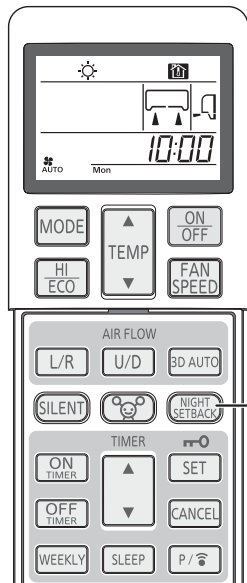

1

Prima o botão NIGHT SETBACK.

De cada vez que o botão NIGHT SETBACK é premido, o indicador muda pela ordem:

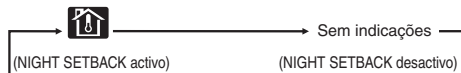

Procedimentos de liberação

Prima o botão NIGHT SETBACK ou MODE para desligar o ecrã NIGHT SETBACK.

NOTA

Durante a operação NIGHT SETBACK, o ar-condicionado mantém uma temperatura de cerca de 10°C.

Durante a operação NIGHT SETBACK, não é possível executar definições de temperatura.

Como se pode verificar oscilações acentuadas da temperatura, recomenda-se que seja utilizado sem ninguém na sala.

Durante a operação NIGHT SETBACK, não se pode definir a operação HIGH POWER e ECONOMY.

Quando a operação NIGHT SETBACK é cancelada, premindo o botão NIGHT SETBACK, o modo de operação é reposto para o modo imediatamente anterior à operação NIGHT SETBACK.

Operação SILENT

- Quando a operação SILENT é definida, a unidade funciona mais silenciosamente reduzindo o ruído.

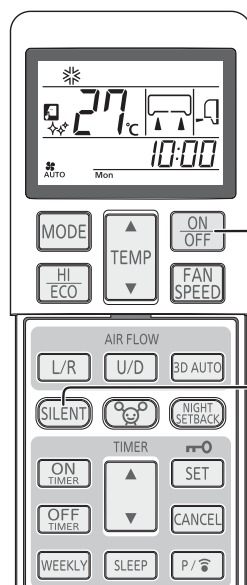

Se o ar condicionado não está a funcionar, direcione o controlo remoto para o ar condicionado

1

Prima o botão ON/OFF.

2

Prima o botão SILENT.

Quando o modo operativo é AUTO, COOL, HEAT ou NIGHT SETBACK

De cada vez que o botão SILENT é premido, o indicador muda pela ordem:



Procedimentos de liberação

Prima o botão SILENT para desligar o ecrã SILENT.

NOTA

Durante a operação SILENT, as capacidades máximas de arrefecimento e aquecimento deterioram-se.

A operação SILENT não funciona durante a operação DRY e FAN.

A operação SILENT é activada da próxima vez que o ar-condicionado é executado neste caso.

① Quando o ar-condicionado é desactivado com o botão ON/OFF durante a operação SILENT.

② Quando o ar-condicionado é desactivado com a operação SLEEP ou OFF-TIMER durante a operação SILENT.

③ Quando a operação for retomada a partir da operação CLEAN ou ALLERGEN CLEAR.

Não funciona enquanto o ar condicionado estiver DESLIGADO.

O nível do ruído da unidade exterior pode não diminuir de acordo com a condição.

No caso de multi-sistema SCM, a função de SILENT é inválida.

Operação SELF CLEAN

- A operação CLEAN não deve ser executada depois de AUTO, COOL e DRY para remover a humidade da unidade interior e controlar o crescimento do bolor e o desenvolvimento de bactérias.

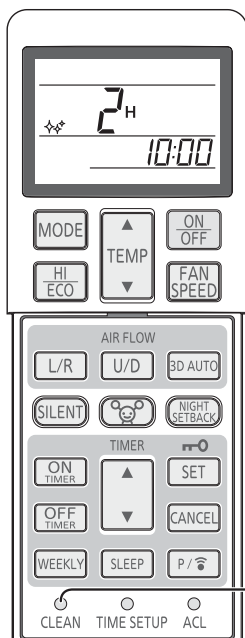

1 Para activar a operação CLEAN, prima o interruptor CLEAN com a ponta de uma caneta.

De cada vez que o interruptor CLEAN é premido, o indicador muda pela ordem:

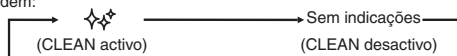

NOTA

- Duas horas depois, o ar condicionado pára de funcionar automaticamente. Para parar o ar condicionado imediatamente, pressione o botão ON/OFF.
- A operação CLEAN não funciona depois de terem terminado as operações CALOR e VENTOINHA, OFF-TIMER, SLEEP e ALLERGEN CLEAR.
- A unidade interior funciona durante aproximadamente duas horas no modo CLEAN.
- O indicador RUN ilumina-se durante a operação CLEAN.

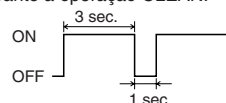

- Prima o botão SLEEP, ALLERGEN CLEAR ou NIGHT SETBACK durante a operação CLEAN para cancelar a operação CLEAN e, de seguida, a unidade é definida para a operação SLEEP, ALLERGEN CLEAR ou NIGHT SETBACK.
- Isto não é uma função para a remoção de bolor, germes ou fuligem que já estejam aderidos à unidade.

Função Auto restart

O que é a função Auto restart?

- A função Auto restart regista o estado operacional do ar condicionado imediatamente antes de este ser desligado por um corte de energia e repõe automaticamente o funcionamento após a alimentação ser restabelecida.
- As seguintes definições serão canceladas:
 - Definições do temporizador
 - Operações de HIGH POWER (potência elevada)

NOTA

- A função Auto restart está activada quando o ar condicionado é enviado da fábrica. Consulte o seu revendedor se esta função tiver que ser desactivada.
- Quando há falha de energia, a configuração do temporizador é cancelada. Quando a energia voltar, volte a configurar o temporizador.

Conselhos para uma operação eficiente

- Siga as sugestões que se seguem para conseguir a utilização mais económica e confortável da sua unidade.

<p>Defina uma temperatura ambiente adequada.</p> <p>Temperaturas excessivamente elevadas ou baixas não são benéficas para a saúde e desperdiçam electricidade.</p>	<p>Limpe os filtros frequentemente.</p> <p>Os filtros obstruídos poderão bloquear o fluxo de ar e provocar um funcionamento menos eficiente.</p>	<p>Evite a luz directa do sol e correntes de ar.</p> <p>Corte a luz directa do sol correndo as cortinas ou as persianas quando o aparelho de ar condicionado estiver no modo de arrefecimento. Mantenha as janelas e as portas fechadas, excepto durante a ventilação.</p>
<p>Regule devidamente a direcção do fluxo de ar.</p> <p>Regule o fluxo de ar para a esquerda/direita e para cima/baixo para assegurar uma temperatura ambiente estável.</p>	<p>Utilize a unidade apenas quando necessário.</p> <p>Utilize correctamente o temporizador para colocar a unidade em funcionamento apenas quando necessário.</p>	<p>Mantenha fontes de calor afastadas durante o arrefecimento.</p> <p>Tanto quanto possível, mantenha as fontes de calor fora da divisão.</p>

Ajuste para o local da instalação

■ Leve em consideração o local da unidade de ar condicionado e ajuste a faixa de fluxo do ar (esquerda/direita) para maximizar o condicionamento do ar.

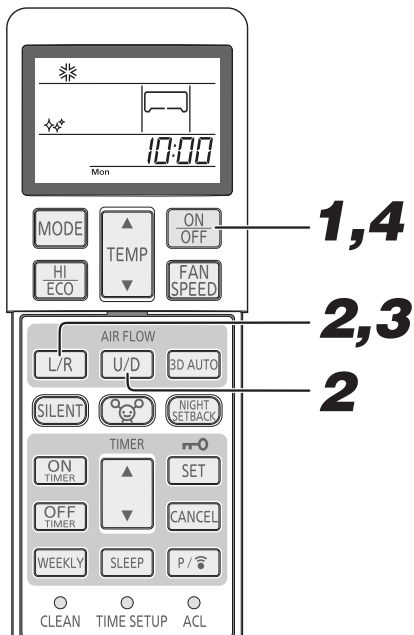

1 Se o ar condicionado estiver em operação, premir o botão ON/OFF para parar.

O ajuste para o local da instalação não pode ser realizado durante a operação da unidade.

2 Premir simultaneamente os botões AIR FLOW U/D (UP/DOWN) e AIR FLOW L/R (LEFT/RIGHT) por 5 segundos ou mais.

Acende-se o indicador de local de instalação.

3 Ajuste do local de instalação do ar condicionado.

Premir o botão AIR FLOW L/R (LEFT/RIGHT) e ajuste ao local desejado. Sempre que prime o botão AIR FLOW L/R (LEFT/RIGHT), o ecrã é alterado pela seguinte ordem:

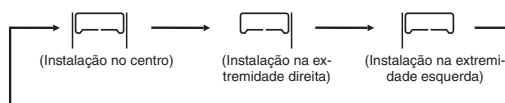

4 Premir o botão ON/OFF (Ligado/desligado).

É ajustado o local de instalação do ar condicionado.

Premir dentro de 60 segundos após o ajuste do local de instalação (enquanto o indicador de ajuste do local de instalação estiver aceso).

Mantenha-o premido durante 60 seg.!

Local de instalação do ar condicionado e a faixa de alcance do fluxo de ar

O diagrama abaixo indica as faixas de alcance do fluxo de ar correspondente ao local de instalação do ar condicionado. Leve em conta a disposição do ambiente e ajuste a faixa do fluxo de ar para maximizar a eficiência do condicionamento de ar.

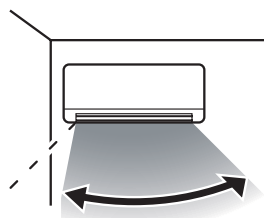

Faixa de alcance do fluxo de ar

(Instalação na extremidade esquerda)

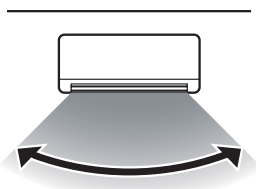

Faixa de alcance do fluxo de ar

(Instalação no centro)

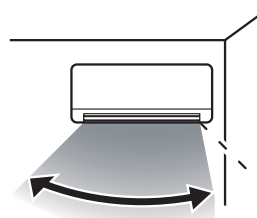

Faixa de alcance do fluxo de ar

(Instalação na extremidade direita)

NOTA

- Assim que a definição do local de instalação é configurada, a definição do local de instalação é guardada no ar-condicionado mesmo que a fonte de alimentação seja desligada. Para alterar a definição do local de instalação, defina o local de novo com o comando à distância.
- Durante a operação, não é possível definir o local de instalação.
- Quando o ar-condicionado é instalado no local a 50 cm da parede, recomenda-se a alteração do local para "Instalação na extremidade direita" ou "Instalação na extremidade esquerda".

Manutenção

Antes da manutenção

Desligue a fonte de alimentação.



Não derrame líquidos.

Existe o perigo de choque eléctrico.

Limpe a unidade com um pano macio e seco.



Não toque nas alhetas de alumínio do aquecedor.

Coloque-se com segurança numa escada ou outro objecto estável para remover o painel de entrada de ar e o filtro.

Não utilize os seguintes artigos:

- Água quente (40°C ou mais). Pode deformar ou descolorar a unidade.
- Combustível, diluente de tinta, benzina ou detergentes, etc.
- Podem deformar ou riscar a unidade.

Durante a época operacional

Limpeza do filtro do ar

1 Retire o filtro do ar

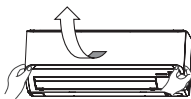

O intervalo normal é de uma vez de duas em duas semanas

Puxe o painel de entrada de ar para a frente. Segure com cuidado as maçanetas dos dois lados e levante um pouco o painel para o retirar para a frente.



2 Limpeza Se o filtro estiver muito sujo, limpe-o com água morna (aprox. 30°C) e seque-o minuciosamente.

⚠ CUIDADO

Não limpe os filtros com água a ferver. Não os seque próximo de uma chama. Puxe-os para fora com cuidado.



3 Volte a instalar o filtro

Segure com firmeza o filtro dos dois lados, tal como ilustrado à direita, e introduza de forma segura.

A colocação da unidade em funcionamento sem os filtros provocará a acumulação de pó na unidade e poderá provocar danos.



Limpeza da unidade

Limpe a unidade com um pano macio e seco, ou utilize um aspirador.

Se a unidade estiver muito suja, limpe-a com um pano humedecido em água morna.

Limpar o painel de entrada de ar

Remoção e instalação do painel de entrada de ar. O painel pode ser lavado com água. Após lavá-lo com água, retire toda a humidade do painel e coloque-o a secar directamente sob o sol.

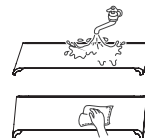

Como abrir e fechar o painel de entrada de ar

Abrir

Coloque os dedos nas reentrâncias de ambos os lados do painel e puxe o painel para que fique aberto a cerca de 60 graus.

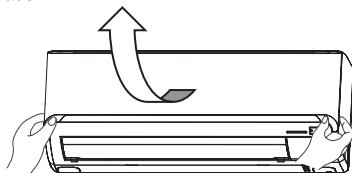

Fechar

Empurre ambas as extremidades uniformemente e pressione ligeiramente também no centro.

Remoção, instalação do painel de entrada de ar

Remover

Ao remover o painel de entrada de ar para limpeza interna ou outros fins, abra o painel a 80 graus e puxe-o para a frente.

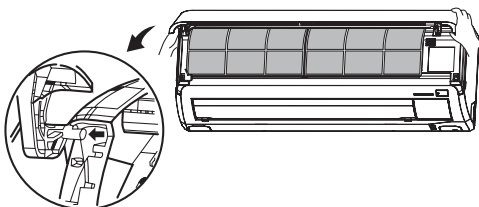

Instalação

Fixe a extremidade superior do painel de entrada do ar mediante um leve premir, para então fechar o painel.

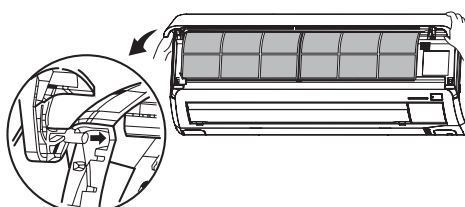

NOTA

O arrefecimento/aquecimento é afectado pela obstrução ou sujidade do filtro de ar e o ruído provocado pelo funcionamento aumenta. Poderá também aumentar o consumo de electricidade. Queira limpar o filtro do ar com intervalos adequados.

No fim do período de funcionamento**1** Deixe a ventoinha a funcionar durante duas a três horas.

Seque a parte interior da unidade.

2 Desligue a unidade e a fonte de alimentação.

A unidade consome aproximadamente 4 W mesmo quando não está a funcionar.
Desligar a fonte de alimentação ajudará a poupar energia e dinheiro.

3 Limpe e volte a colocar os filtros do ar.**4** Limpe as unidades interior e exterior.**5** Retire as pilhas do controlo remoto.**No início do período de funcionamento****1** Assegure-se de que as ligações à terra não estão interrompidas ou desligadas.**2** Verifique se não existe corrosão ou ferrugem na estrutura de base da unidade exterior.**3** Certifique-se de que não existem obstáculos que bloqueiem o fluxo de ar em torno da entrada de ar e nas aberturas de saída das unidades interior e exterior.**4** Certifique-se de que os filtros do ar estão limpos.**5** Ligue a fonte de alimentação.**6** Coloque as pilhas no controlo remoto.**Instalação, inspecção e recolocação do filtro do ar condicionado**

- Abra o painel de entrada de ar e remova os filtros.  Página 204
- Retire do ar condicionado, os suportes de filtro com o filtro de limpeza do ar instalado nos envoltórios.
- Remova o filtro anti-alergia (laranja claro) do suporte e inspecione-o. Utilize um aspirador para remover poeiras ou sujidades do filtro anti-alergia. Substitua o filtro anti-alergia se não puder ser limpo ou tiver sido removido por mais de 1 ano. (O filtro anti-alergia deve ser substituído uma vez por ano. No entanto, o período de substituição pode variar consoante as condições em que é utilizado.)

Remova filtro desodorizante reciclável (laranja) do suporte e inspecione-o. Periodicamente, remova poeiras ou sujidade que possam existir no filtro desodorizante reciclável. Se filtro desodorizante reciclável estiver muito sujo, pode ser lavado com água. No entanto, como o filtro é frágil, lave-o colocado no suporte, para evitar que se danifique. Depois de o lavar, coloque-o ao sol para secar. A exposição à luz solar regenera a sua capacidade desodorizante.

(Não deite fora os suportes dos filtros. Eles são reutilizáveis.)

- Instale o filtro de limpeza do ar com os suportes de filtro para então instalar os suportes de filtro no ar condicionado.

NOTA

- O filtro anti-alergia e o filtro desodorizante reciclável podem ser instalados do lado direito ou do lado esquerdo do ar condicionado.
- Instale o filtro anti-alergia com a luz laranja virada para a frente.

- Instale os filtros e feche o painel.  Página 204

⚠ CUIDADO

- O permutador de calor poderá magoar os seus dedos.

Entre em contacto com o seu revendedor para a troca do filtro de limpeza.

Item	Funcionalidade	cor
Filtro anti-alergia	A resistência de enzimas é utilizada para eliminar os agentes alergéneos que se acumulam no filtro.	Cor de laranja claro
Filtro desodorizante reciclável	O efeito desodorizante é conseguido, destruindo as fontes de odor no filtro.	Cor de laranja

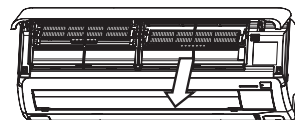

Suporte do filtro

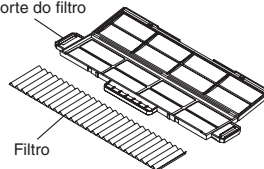

Filtro

Instalação correcta

Posição de instalação adequada

- Não coloque obstáculos à frente da unidade interior que impeçam uma ventilação e funcionamento adequados.
- Não instale a unidade nos seguintes locais:
 - Onde existe perigo de fugas de gás inflamável.
 - Onde exista grande quantidade de salpicos de óleo.
- Poderá ocorrer um mau funcionamento devido a corrosão se a unidade tiver sido instalada numa estância termal onde sejam gerados gases sulfídricos, ou numa estância balnear exposta a brisas marítimas. Contacte o seu fornecedor.
- O aparelho de ar condicionado e o controlo remoto devem estar pelo menos a 1 metro de distância de um televisor ou rádio.
- Drene o líquido provocado pela desumidificação da unidade interior para um local onde haja uma boa capacidade de drenagem.

Tenha atenção aos ruídos provocados pelo funcionamento!

- Quando instala a unidade, tenha o cuidado de escolher um local que possa aguentar bem o peso da unidade e que não provoque o aumento do ruído ou vibração. Se forem transmitidas vibrações pela casa, coloque calços à prova de vibrações entre a unidade e as fixações.
- Escolha um local onde o ar quente ou frio, os ruídos do funcionamento das unidades interiores e exteriores não causem qualquer incómodo aos seus vizinhos.
- Não deixe quaisquer obstáculos perto da entrada e saída da unidade exterior. Isto poderá provocar um mau funcionamento e aumentar o ruído provocado pelo funcionamento.
- Caso ouça um ruído irregular durante o funcionamento, contacte o seu fornecedor.

Inspecção e manutenção

Dependendo do ambiente de funcionamento, o interior do ar condicionado pode ficar sujo ao cabo de alguns anos de funcionamento. Tal reduzirá o desempenho. Para além da limpeza normal, recomendamos a realização de inspecções e manutenção. (Isto poderá contribuir para que o ar condicionado tenha uma vida útil mais longa e sem problemas).

- Contacte o seu fornecedor, ou qualquer distribuidor, para obter inspecção e manutenção. (Este serviço será cobrado).
- Recomendamos que a inspecção e manutenção sejam levadas a cabo durante o período de não funcionamento.
- Se o cabo de alimentação deste aparelho estiver danificado, deverá ser substituído apenas por uma oficina designada pelo fornecedor pois são necessárias ferramentas especiais.

Detecção e resolução de problemas

Por favor faça as verificações que se seguem antes de chamar os técnicos de assistência.

O aparelho de ar condicionado não funciona.

O interruptor foi desligado?



O temporizador foi colocado na posição ON?



Houve um corte de electricidade ou existe algum fusível fundido?



Se o aparelho de ar condicionado não funcionar correctamente depois de ter verificado os pontos à esquerda ou se ainda existir alguma dúvida após ter consultado a página 207, bem como se ocorrerem as situações descritas na página 208, desligue a corrente e contacte o seu fornecedor.

Fraca refrigeração ou aquecimento

Regulou o termostato para uma temperatura adequada?

temperatura adequada



O filtro do ar está limpo? (Não obstruído?)

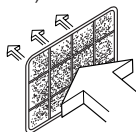

Deixou alguma janela ou porta aberta?

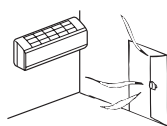

Fraca refrigeração

Entra alguma luz directa do sol na divisão?

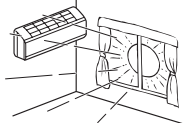

Existe alguma fonte de calor na divisão?





Existem pessoas a mais na divisão?





Este ar condicionado utiliza um refrigerante alternativo (R410A). Informe o seu fornecedor sobre isso ao solicitar assistência técnica ou inspecções e manutenção.

Aviso

<p>A unidade não reinicia imediatamente após a ter desligado.</p> <p>(A luz RUN está acesa)</p> <p>Não funciona?</p> 	<p>O reinício é bloqueado durante 3 minutos depois de ter parado a operação para proteger a unidade.</p> <p>Espere três minutos.</p>  <p>O temporizador de protecção de três minutos no microcomputador reinicia-o automaticamente.</p>
<p>Não é expelido ar ao iniciar a operação de AQUECIMENTO.</p> <p>A luz RUN pisca lentamente (1,5 seg. ON, 0,5 seg. OFF)</p>	<p>O fluxo de ar foi interrompido para evitar a ventilação de ar frio até que o permutador de calor interior aqueça (2 a 5 minutos). (Programa RETENÇÃO CALOR)</p>
<p>Não é expelido ar durante 5 a 15 minutos ou o ar que é expelido não está quente na operação de AQUECIMENTO.</p> <p>A luz RUN pisca lentamente (1,5 seg. ON, 0,5 seg. OFF)</p>	<p>Quando a temperatura exterior é baixa e a humidade é elevada, a unidade por vezes faz uma descongelação automática. Queira aguardar. Durante a descongelação poderá haver expulsão de água ou vapor da unidade exterior.</p>
<p>Não é expelido ar ao iniciar a operação de DESUMIDIFICAÇÃO.</p> <p>(A luz RUN está acesa)</p>	<p>A ventoinha interior pode parar para evitar a re-evaporação da humidade obtida pela desumidificação e para poupar energia.</p>
<p>Ocorre alguma expulsão de vapor durante o funcionamento no modo de COOL.</p>	<p>Isto pode acontecer se a temperatura ambiente e a humidade forem muito elevadas. O vapor desaparece logo que a temperatura e a humidade reduzam.</p>
<p>Sente-se um ligeiro odor.</p>	<p>O ar expelido durante a operação poderá ter odor. Isto é provocado por tabaco ou cosméticos retidos na unidade.</p>
<p>Ouve um som brando de gorgolejo.</p> 	<p>Este som é provocado pelo movimento do líquido refrigerante dentro da unidade.</p>
<p>Ouve um som brando de fractura.</p>	<p>Isto é provocado pela expansão ou contracção causada pelo calor.</p>
<p>Será emitido um ruído de interferência ou um som de clique.</p>	<p>Isto é causado pela operação das válvulas de controlo do refrigerante ou dos componentes electrónicos.</p>
<p>Depois de um corte de energia, a unidade não reinicia mesmo quando a alimentação é restabelecida.</p>	<p>Se a função Auto restart não está ajustada, a unidade não reiniciará automaticamente. Utilize o controlo remoto para voltar a colocar a unidade em funcionamento.</p>
<p>Os sinais do controlo remoto não são recebidos.</p>	<p>Os sinais do controlo remoto não podem ser recebidos se o receptor de sinal no aparelho de ar condicionado estiver exposto à luz directa do sol ou a outro tipo de luz forte. Se for este o caso, tape a luz do sol ou reduza a intensidade da outra luz.</p>
<p>Poderá formar-se humidade nas grelhas de saída de ar.</p>	<p>Se a unidade for utilizada durante muito tempo sob condições de alta humidade, poderá formar-se humidade nas grelhas de saída de ar e começarem a cair gotas de água.</p>
<p>É escutado um som sibilante proveniente da unidade externa.</p>	<p>O ruído significa que a velocidade de rotação do compressor está a aumentar ou a diminuir.</p>
<p>O ventilador não pára imediatamente após a interrupção da operação.</p>	<p>Ventilador interno : O ventilador cessa o seu movimento após 2 horas, caso esteja ajustado em operação CLEAN. Ventilador externo : O ventilador cessa a rotação após 1 minuto para proteger a unidade.</p>
<p>O indicador RUN continua aceso mesmo após a interrupção da operação.</p>	<p>O indicador RUN ilumina-se durante a operação CLEAN. O indicador RUN apaga-se após o término da operação CLEAN.</p>
<p>Por vezes um som "Shooooo" pode vir, durante um curto período de tempo, da unidade que está desligada.</p>	<p>Este é o som de quando a operação de uma outra unidade é parada.</p>

Contacte o seu fornecedor

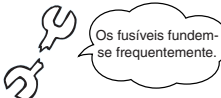
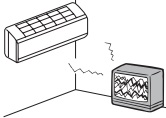
■ Desligue imediatamente o interruptor de alimentação e informe o seu fornecedor caso ocorra qualquer uma das situações seguintes:

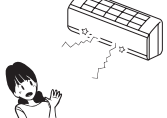
<p>O fusível ou o interruptor fundem-se continuamente.</p>  <p>Os fusíveis fundem-se frequentemente.</p>	<p>O cabo fica extremamente quente. O revestimento do cabo está estalado.</p> <p style="text-align: center;">⚠ CUIDADO</p> <p>Se o cabo de alimentação ficar danificado, peça ao seu revendedor ou a um técnico qualificado para o substituir para evitar acidentes.</p>	
<p>A televisão, o rádio ou outro tipo de equipamento começam a funcionar mal.</p> 	<p>Um dos interruptores não funciona correctamente.</p> 	<p>Ouve um ruído estranho durante o funcionamento da unidade.</p> 
<p>Quando ocorrem situações fora do vulgar, desligue imediatamente a fonte de alimentação e volte a ligar após 3 minutos. Reinicia o funcionamento com o botão ON/OFF do controlo remoto e a situação fora do vulgar persiste.</p>		<p>As luzes FUNCIONAMENTO e TEMPORIZADOR na secção do visor da unidade piscam rapidamente (0,5 seg. ON; 0,5 seg. OFF) e não funcionam.</p>

Acerca do Condicionador de ar Múltiplo

Operação em Simultâneo

- Os aparelhos de ar condicionado não podem estar em modos de operação diferentes ao mesmo tempo, como, por exemplo, uma unidade estar no modo "Cool" e outra unidade no modo "Heat".
- Ao realizar operações diferentes, será dada prioridade ao aparelho de ar condicionado que foi operado primeiro, de modo que o aparelho de ar condicionado que foi operado depois irá realizar a operação de saída de ar.
- Quando quiser dar prioridade ao aparelho de ar condicionado que foi iniciado mais tarde, pare o aparelho que tem prioridade ou faça como que o tipo de operação da unidade com prioridade corresponda ao tipo de operação da segunda unidade.
- Quando as unidades de interior estão a funcionar em modos diferentes, a luz RUN ilumina-se.

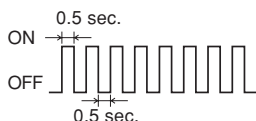

Operação Automática

- Quando o interruptor de operação do controlo remoto estiver no modo "Auto", o condicionador de ar selecciona automaticamente "Cool", "Dry" ou "Heat" ao iniciar a operação, dependendo da temperatura da área.
- Durante a operação em simultâneo das unidades de ar condicionado, os modos de operação podem ser automaticamente alterados em resposta às temperaturas das áreas individuais; isto faz com que a operação da unidade exterior seja interrompida. Neste caso, deve ser utilizado o modo de "Cool" ou de "Heat" em vez de "Auto". (Isto só é relevante quando se está a utilizar mais do que uma unidade de ar condicionado.)

Operação de recuperação do fluido de refrigeração (óleo)

- Se as unidades internas não forem operadas ao mesmo tempo por um período prolongado, o desempenho de refrigeração ou de aquecimento pode diminuir temporariamente. Isso ocorre a fim de controlar a recuperação do fluido de refrigeração (óleo) na unidade interna que parou. Nesse momento, será ouvido o ruído do fluxo do fluido de refrigeração na unidade interna parada.

Função de auto-diagnóstico

■ No nosso esforço contínuo para o fornecimento de um melhor serviço aos nossos clientes, instalamos um tipo de "juizes" que mostram as anomalias de cada função do modo que se segue:

Luz de funcionamento (RUN)		Descrição do problema	Causa
Luz do temporizador (TIMER) activada	Pisca-1 vez	Erro sensor 1 de permutador de calor	<ul style="list-style-type: none"> Fio de sensor 1 do permutador de calor partido, má ligação do conector
	Pisca-2 vezes	Erro do sensor de temperatura ambiente	<ul style="list-style-type: none"> Fio do sensor de temperatura ambiente partido, conector mal ligado
	Pisca-3 vezes	Erro sensor 3 de permutador de calor	<ul style="list-style-type: none"> Fio de sensor 3 do permutador de calor partido, má ligação do conector
	Pisca-5 vezes	Erro de voltagem do filtro activo	<ul style="list-style-type: none"> Fonte de alimentação com defeito
	Pisca-6 vezes	Erro do motor da ventoinha da unidade interna	<ul style="list-style-type: none"> Motor da ventoinha avariado, conector mal ligado
	Pisca-7 vezes	O refrigerante não é suficiente Válvula de serviço fechada Erro no sensor 1 do permutador de calor	<ul style="list-style-type: none"> O refrigerante não é suficiente, fuga Válvula de serviço fechada Fio do sensor 1 do permutador de calor partido, má ligação do conector
Luz do temporizador (TIMER)			
A luz de funcionamento (RUN) pisca permanentemente	Pisca-1 vez	Erro do sensor de temperatura exterior	<ul style="list-style-type: none"> Fio do sensor de temperatura exterior partido, conector mal ligado
	Pisca-2 vezes	Erro do sensor do tubo de fluido do permutador de calor	<ul style="list-style-type: none"> Fio do sensor do tubo de fluido do permutador de calor partido, conector mal ligado
	Pisca-4 vezes	Erro de sensor do tubo de descarga	<ul style="list-style-type: none"> Fio do sensor do tubo de descarga partido, conector mal ligado
	Pisca-5 vezes	Erro no sensor do tubo de sucção	<ul style="list-style-type: none"> Fio do sensor do tubo de sucção partido, má ligação do conector
Luz de funcionamento (RUN) activada	Pisca-1 vez	Corrente definida	<ul style="list-style-type: none"> Bloqueio do compressor, fase aberta na saída do compressor, curto-circuito no transistor de potência, válvula de serviço fechada
	Pisca-2 vezes	Problemas na unidade externa	<ul style="list-style-type: none"> Transistor ou fio do compressor avariados, fio do compressor partido Fio do sensor do tubo de descarga partido, conector mal ligado Bloqueio do compressor
	Pisca-3 vezes	Sobrecarga	<ul style="list-style-type: none"> Funcionamento em sobrecarga, sobrecarga
	Pisca-4 vezes	Erro do transistor de alimentação	<ul style="list-style-type: none"> Transistor de alimentação avariado
	Pisca-5 vezes	Sobreaquecimento do compressor	<ul style="list-style-type: none"> Falta de gás, sensor do tubo de descarga com defeito, válvula de serviço fechada
	Pisca-6 vezes	Erro na transmissão do sinal	<ul style="list-style-type: none"> Fraca alimentação eléctrica, fio de transmissão do sinal partido, placas da unidade interna/externa com defeito
	Pisca-7 vezes	Erro no motor da ventoinha externa	<ul style="list-style-type: none"> Defeito no motor da ventoinha, falha de ligação do conector
	Continua a piscar	Protecção da pressão elevada de arrefecimento	<ul style="list-style-type: none"> Sobrecarga de gás, curto-circuito na unidade exterior
Lâmpada RUN pisca-2 vezes	Pisca-2 vezes	Bloqueio do rotor	<ul style="list-style-type: none"> Defeito no compressor Fase aberta no compressor Defeito nas placas da unidade externa
Lâmpada RUN pisca-7 vezes	Pisca-1 vezes	Válvula de serviço fechada	<ul style="list-style-type: none"> Válvula de serviço fechada

Ευχαριστούμε που επιλέξατε το κλιματιστικό MITSUBISHI HEAVY INDUSTRIES, LTD. Για να εξασφαλίσετε την άριστη και πολύχρονη λειτουργία του, διαβάστε προσεκτικά αυτό το Εγχειρίδιο Χρήσης πριν χρησιμοποιήσετε το κλιματιστικό. Αφού διαβάσετε τις οδηγίες, παρακαλούμε φυλάξτε τις σε ασφαλές μέρος και ανατρέξτε σ' αυτές στην περίπτωση που έχετε ερωτήσεις σχετικά με τη χρήση της συσκευής ή στην περίπτωση που παρουσιαστούν προβλήματα.

Το συγκεκριμένο κλιματιστικό προορίζεται για οικιακή χρήση.

Μην απελευθερώνετε το R410A στην ατμόσφαιρα: το R410A είναι φθοριούχο αέριο του θερμοκηπίου που καλύπτεται από το Πρωτόκολλο του Κιότο με δυναμικό υπερθέρμανσης του πλανήτη (global warming potential - GWP) - 1975.

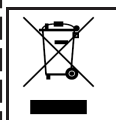

Η κλιματιστική συσκευή που διαθέτετε ενδεχομένως να φέρει αυτό το σύμβολο. Αυτό σημαίνει ότι τα απόβλητα ηλεκτρικού και ηλεκτρονικού εξοπλισμού (ΑΗΗΕ, όπως αναφέρονται στην οδηγία 2002/96/ΕΚ) δεν θα πρέπει να αναμειγνύονται με τα γενικά οικιακά απορρίμματα. Οι κλιματιστικές συσκευές θα πρέπει να επεξεργάζονται σε εξουσιοδοτημένη εγκατάσταση επεξεργασίας για επαναχρησιμοποίηση, ανακύκλωση και ανάκτηση, ενώ δεν θα πρέπει να απορρίπτονται στους δημοτικούς χώρους συλλογής απορριμμάτων. Για περισσότερες πληροφορίες επικοινωνήστε με τον τεχνικό τοποθέτησης ή τις τοπικές αρχές.



Το παρόν σύμβολο που αναγράφεται στις μπαταρίες της κλιματιστικής συσκευής σας εξυπηρετεί την πληροφόρηση του τελικού χρήστη, σύμφωνα με την κατευθυντήρια οδηγία της ΕΕ 2006/66/ΕΚ, άρθρο 20, παράρτημα II.

Οι μπαταρίες, όταν παρέλθει η διάρκεια ζωής τους, πρέπει να απορρίπτονται ξεχωριστά από τα γενικά οικιακά απόβλητα. Εάν αναγράφεται ένα χημικό σύμβολο κάτω από το προαναφερθέν σύμβολο, σημαίνει ότι οι μπαταρίες περιέχουν ένα βαρύ μέταλλο σε συγκεκριμένη συγκέντρωση. Αυτό θα αναγράφεται ως εξής:

Hg: υδράργυρος (0,0005%) , Cd: κάδμιο (0,002%) , Pb: μόλυβδος (0,004%)

Απορρίψτε τις μπαταρίες σωστά στους δημοτικούς χώρους συλλογής απορριμμάτων ή σε κέντρο ανακύκλωσης.

Το επίπεδο ηχητικής πίεσης εκπομπής κάθε εσωτερικής και εξωτερικής μονάδας είναι κάτω από 70 dB(A).



ΠΕΡΙΕΧΟΜΕΝΑ

Προφυλάξεις για την ασφάλειά σας	212	Λειτουργία ΧΡΟΝΟΔΙΑΚΟΠΤΗ	
ΟΝΟΜΑΣΙΑ ΤΟΥ ΚΑΘΕ ΤΜΗΜΑΤΟΣ		ΑΝΑΜΟΝΗΣ (SLEEP TIMER) +	
ΚΑΙ Η ΛΕΙΤΟΥΡΓΙΑ ΤΟΥ	214	ΕΝΕΡΓΟΠΟΙΗΣΗΣ (ON-TIMER)	224
Χειρισμός τηλεχειριστηρίου	216	Λειτουργία ΧΡΟΝΟΔΙΑΚΟΠΤΗ	
Αποτυχία λειτουργίας με τη χρήση του		ΕΝΕΡΓΟΠΟΙΗΣΗΣ (ON-TIMER) +	
τηλεχειριστηρίου	216	ΧΡΟΝΟΔΙΑΚΟΠΤΗ ΑΠΕΝΕΡΓΟΠΟΙΗΣΗΣ	
Λειτουργία έκτακτης ανάγκης	216	(OFF-TIMER)	225
Εγκατάσταση δύο κλιματιστικών στον		Λειτουργία ΚΑΘΑΡΙΣΜΟΥ	
ίδιο χώρο	217	ΑΛΛΕΡΓΙΟΓΟΝΩΝ	
Κλείδωμα για παιδιά	217	(ALLERGEN CLEAR)	225
Λειτουργία και τμήμα ενδείξεων του		Λειτουργία ΕΒΔΟΜΑΔΙΑΙΟΥ	
τηλεχειριστηρίου	218	ΧΡΟΝΟΔΙΑΚΟΠΤΗ	226
Ρύθμιση της τρέχουσας ώρας	219	Λειτουργία ΥΨΗΛΗΣ ΙΣΧΥΟΣ/	
Αυτόματη λειτουργία (AUTO)	219	ΕΞΟΙΚΟΝΟΜΗΣΗΣ ΕΝΕΡΓΕΙΑΣ	
Ρύθμιση της Θερμοκρασίας κατά την		(HIGH POWER/ECONOMY)	230
διάρκεια της ΑΥΤΟΜΑΤΗΣ (AUTO)		Λειτουργία ΝΥΧΤΕΡΙΝΗΣ ΜΕΙΩΜΕΝΗΣ	
λειτουργίας	220	ΙΣΧΥΟΣ (NIGHT SETBACK)	231
ΤΑΧΥΤΗΤΑ ΑΝΕΜΙΣΤΗΡΑ (FAN SPEED)	220	ΑΘΟΥΡΥΒΗ (SILENT) λειτουργία	231
Λειτουργία ΨΥΞΗΣ/ΘΕΡΜΑΝΣΗΣ/		Λειτουργία ΑΥΤΟΜΑΤΟΥ ΚΑΘΑΡΙΣΜΟΥ	
ΑΦΥΓΡΑΝΣΗΣ/ΑΝΕΜΙΣΤΗΡΑ		(SELF CLEAN)	232
(COOL/HEAT/DRY/FAN)	221	Λειτουργία αυτόματης	
Ρύθμιση της θερμοκρασίας		επανεκκίνησης	232
λειτουργίας του κλιματιστικού	221	Υποδείξεις για αποδοτική	
Χαρακτηριστικά του τρόπου λειτουργίας		λειτουργία	232
της ΘΕΡΜΑΝΣΗΣ (HEAT)	221	Ετοιμασία τοποθεσίας εγκατάστασης	233
Ρύθμιση της κατεύθυνσης		Συντήρηση	234
ροής του αέρα	222	Σωστή εγκατάσταση	236
Λειτουργία 3D AUTO	222	Ανίχνευση Βλαβών	236
Λειτουργία ΧΡΟΝΟΔΙΑΚΟΠΤΗ		Σημείωση	237
ΑΝΑΜΟΝΗΣ (SLEEP TIMER)	223	Πότε πρέπει να απευθυνθείτε στον	
Λειτουργία ΧΡΟΝΟΔΙΑΚΟΠΤΗ		αντιπρόσωπό σας	238
ΑΠΕΝΕΡΓΟΠΟΙΗΣΗΣ (OFF-TIMER)	223	Σχετικά με το Πολλαπλό	
Λειτουργία ΧΡΟΝΟΔΙΑΚΟΠΤΗ		Κλιματιστικό	238
ΕΝΕΡΓΟΠΟΙΗΣΗΣ (ON-TIMER)	224	Λειτουργία αυτοδιάγνωσης	239

ΕΛΛΗΝΙΚΑ



Προφυλάξεις για την ασφάλειά σας

- Πριν αρχίσετε να χρησιμοποιείτε τη συσκευή, διαβάστε προσεκτικά αυτές τις οδηγίες για την ασφάλειά σας, προκειμένου να εξασφαλίσετε τη σωστή λειτουργία της.
- Αφού διαβάσετε αυτό το εγχειρίδιο, φυλάξτε το για μελλοντική αναφορά. Αν κάποιος άλλος αναλάβει το χειρισμό της συσκευής, βεβαιωθείτε ότι θα του δοθούν και οι οδηγίες αυτές.



 ΠΡΟΕΙΔΟΠΟΙΗΣΗ	Αν ο χειρισμός δεν γίνει τον ενδεδειγμένο τρόπο, μπορεί να υπάρξουν πολύ άσχημες συνέπειες, όπως θάνατος, σοβαρός τραυματισμός κ.λπ.
 ΠΡΟΣΟΧΗ	Μπορεί να υπάρξει σοβαρό πρόβλημα ανάλογα με την κατάσταση.





Παρακαλούμε να τηρήσετε τις προφυλάξεις αυτές πολύ προσεκτικά γιατί έχουν ζωτική σημασία για την ασφάλειά σας.

- Τα σύμβολα που εμφανίζονται συχνά στο κείμενο έχουν την εξής σημασία:



	Απαγορεύεται αυστηρώς		Διαβάστε τις οδηγίες με μεγάλη προσοχή		Φροντίστε ώστε να υπάρχει γείωση των καλωδίων
---	------------------------------	---	---	---	--



■ ΠΡΟΦΥΛΑΞΕΙΣ ΣΧΕΤΙΚΑ ΜΕ ΤΗΝ ΕΓΚΑΤΑΣΤΑΣΗ

 ΠΡΟΕΙΔΟΠΟΙΗΣΗ	
	<ul style="list-style-type: none">• Η μονάδα προορίζεται για οικιακή χρήση. Αν χρησιμοποιηθεί σε περιβάλλοντα όπως ένα μηχανοστάσιο, ενδέχεται να μην έχει την αναμενόμενη απόδοση λειτουργίας.
	<ul style="list-style-type: none">• Η εγκατάσταση της συσκευής πρέπει να γίνει από τον προμηθευτή σας ή έναν επαγγελματία ειδικό στην εγκατάσταση. Δεν συνιστάται η εγκατάσταση της μονάδας από τον χρήστη γιατί ο εσφαλμένος χειρισμός της μπορεί να προκαλέσει διαρροή, ηλεκτροπληξία ή πυρκαγιά.



 ΠΡΟΣΟΧΗ	
	<ul style="list-style-type: none">• Μην τοποθετείτε τη μονάδα σε χώρους όπου υπάρχει κίνδυνος διαρροής εύφλεκτων αερίων. Η διαρροή αερίων μπορεί να προκαλέσει πυρκαγιά.
	<ul style="list-style-type: none">• Ανάλογα με το σημείο εγκατάστασης, μπορεί να χρειάζεται διακόπτης διαρροής. Αν δεν τοποθετηθεί διακόπτης διαρροής, υπάρχει κίνδυνος ηλεκτροπληξίας.• Φροντίστε να τοποθετήσετε σωστά το σωλήνα αποστράγγισης για πλήρη αποστράγγιση του νερού. Τυχόν λανθασμένη τοποθέτηση μπορεί να προκαλέσει διαρροή νερού στο χώρο με συνέπεια υλικές ζημιές.
	<ul style="list-style-type: none">• Βεβαιωθείτε ότι η συσκευή έχει γειωθεί σωστά. Μη συνδέετε ποτέ τα καλώδια γείωσης σε σωλήνες αερίου και νερού ή καλώδια αλεξικέραυνων ή τηλεφώνων. Εσφαλμένη εγκατάσταση του καλωδίου γείωσης μπορεί να προκαλέσει ηλεκτροπληξία.

■ ΠΡΟΦΥΛΑΞΕΙΣ ΣΧΕΤΙΚΑ ΜΕ ΤΗ ΛΕΙΤΟΥΡΓΙΑ



 ΠΡΟΕΙΔΟΠΟΙΗΣΗ	
	<ul style="list-style-type: none">• Μην εκτίθεστε στη ροή του κρύου αέρα για πολλή ώρα. Αυτό μπορεί να επηρεάσει τη φυσική σας κατάσταση και να προκαλέσει προβλήματα υγείας.• Μην φράζετε το σημείο εισαγωγής του αέρα. Αυτό ίσως να προκαλέσει τραυματισμό, αφού ο εσωτερικός ανεμιστήρας περιστρέφεται με μεγάλη ταχύτητα.• Η συσκευή δεν προορίζεται για χρήση από άτομα (συμπεριλαμβανομένων παιδιών) με μειωμένες φυσικές, αισθητηριακές ή πνευματικές δυνατότητες ή με έλλειψη εμπειρίας και γνώσεων, εκτός εάν επιτηρούνται ή έχουν εκπαιδευτεί αναφορικά με τη χρήση της συσκευής από ένα άτομο υπεύθυνο για την ασφάλεια τους. Τα παιδιά πρέπει να επιτηρούνται ώστε να εξασφαλίζεται ότι δεν παίζουν με τη συσκευή.
	<ul style="list-style-type: none">• Φυλάξτε το τηλεχειριστήριο μακριά από μικρά παιδιά. Σε αντίθετη περίπτωση, μπορεί να καταπιούν τις μπαταρίες ή να προκαλέσουν άλλα ατυχήματα.

 ΠΡΟΣΟΧΗ	
	<ul style="list-style-type: none">• Χρησιμοποιείτε μόνο τις εγκεκριμένες ασφάλειες. Αν χρησιμοποιήσετε σύρμα από ατσάλι ή χαλκό αντί για την εγκεκριμένη ασφάλεια, μπορεί να προκληθεί βλάβη ή πυρκαγιά.• Μην αγγίζετε τους διακόπτες με βρεγμένα χέρια. Μπορεί να προκληθεί ηλεκτροπληξία.• Μην κρεμάτε αντικείμενα από την εσωτερική μονάδα. Αν η εσωτερική μονάδα πέσει, υπάρχει κίνδυνος τραυματισμού.• Μην αφήνετε εύφλεκτα εντομοκτόνα ή σπρέι μπογιές κοντά στην έξοδο του αέρα και μην ψεκάζετε με αυτά απευθείας τη μονάδα. Μην αφήνετε εύφλεκτα εντομοκτόνα ή σπρέι μπογιές κοντά στην έξοδο του αέρα και μην ψεκάζετε με αυτά απευθείας τη μονάδα.• Δεν πρέπει να εκθέτετε συσκευές καύσεως απευθείας στο ρεύμα αέρα του κλιματιστικού. Μπορεί τότε αυτές να μη λειτουργούν αποδοτικά.

■ Προφυλάξεις για την ασφάλειά σας

 ΠΡΟΣΟΧΗ	
	<ul style="list-style-type: none"> • Μην πλένετε το κλιματιστικό με νερό. Μπορεί να προκληθεί ηλεκτροπληξία. • Η συσκευή πρέπει να χρησιμοποιείται μόνο για το σκοπό που προορίζεται αρχικά και όχι για άλλον, όπως π.χ. συντήρηση φαγητού, φωτών ή ζώων, μηχανισμών ακριβείας ή έργων τέχνης. Η συσκευή προορίζεται μόνον για κανονική χρήση σε χώρους κατοικίας. Οποιαδήποτε άλλη χρήση της συσκευής μπορεί να προκαλέσει την αλλοίωση τροφίμων, κλπ. • Μην τοποθετείτε αντικείμενα που περιέχουν νερό, όπως βάζα λουλουδιών επάνω στη μονάδα. Εάν εισέλθει νερό στη μονάδα θα δημιουργηθεί βλάβη στην εγκατάσταση και κατά συνέπεια θα προκληθεί ηλεκτροπληξία. • Μην εγκαθιστάτε τη μονάδα σε χώρους όπου η ροή αέρα κατευθύνεται απευθείας πάνω σε ζώα και φυτά. Αυτό θα βλάψει την υγεία τους. • Μην κάθεται πάνω στο κλιματιστικό και μην τοποθετείτε τίποτα πάνω του. Αν πέσει η μονάδα, ή αν πέσουν αντικείμενα που βρίσκονται πάνω της, μπορεί να προκληθεί τραυματισμός. • Αν η μονάδα χρησιμοποιείται για πολύ καιρό, να ελέγχετε κατά διαστήματα τη σταθερότητα της βάσης στην οποία στηρίζεται. Αν δεν επισκευάσετε αμέσως τυχόν ζημιές, υπάρχει
	<ul style="list-style-type: none"> • Αν θέτετε τη συσκευή σε λειτουργία ταυτόχρονα με κάποια συσκευή καύσεως, πρέπει να αερίζετε τακτικά το δωμάτιο. Έλλειψη καλού αερισμού μπορεί να προκαλέσει ατυχήματα λόγω έλλειψης οξυγόνου. • Όταν αφαιρείτε τον πίνακα εισαγωγής αέρα και τα φίλτρα, να στέκεστε σταθερά επάνω σε διπλή σκάλα ή σε άλλο σταθερό αντικείμενο. Σε αντίθετη περίπτωση, μπορεί να τραυματιστείτε από την πτώση εκτεθειμένων αντικειμένων. • Προτού καθαρίσετε τη μονάδα, φροντίστε να διακόψετε τη λειτουργία της και την ηλεκτρική τροφοδοσία. Μην ανοίγετε ποτέ το κάλυμμα της μονάδας όταν περιστρέφεται ο εσωτερικός ανεμιστήρας. • Μην τοποθετείτε αντικείμενα ή αφήνετε φύλλα να συγκεντρώνονται γύρω από την εξωτερική μονάδα. Αν υπάρχουν αντικείμενα ή φύλλα γύρω από την
	<ul style="list-style-type: none"> κίνδυνος να πέσει η μονάδα και να προκαλέσει σωματικές βλάβες. • Μην αγγίζετε τα πτερύγια από αλουμίνιο του εναλλάκτη θερμότητας. Υπάρχει κίνδυνος τραυματισμού. • Μην τοποθετείτε οικιακές ηλεκτρικές συσκευές ή άλλα αντικείμενα κάτω από την εσωτερική ή την εξωτερική μονάδα. Σε περίπτωση διαρροής νερού λόγω συμπύκνωσης των υδρατμών μπορεί να προκληθούν ζημιές σε αντικείμενα του χώρου, ατυχήματα, ακόμη και ηλεκτροπληξία. • Μην βάζετε το σύστημα σε λειτουργία χωρίς το φίλτρο αέρα. Υπάρχει περίπτωση να προκληθεί δυσλειτουργία στο σύστημα λόγω φραγής του εναλλάκτη θερμότητας. • Μην διακόψετε την παροχή τροφοδοσίας αμέσως μετά την παύση λειτουργίας. Περιμένετε τουλάχιστον 5 λεπτά, αλλιώς υπάρχει κίνδυνος διαρροής νερού ή βλάβης. • Μην πραγματοποιείτε έλεγχο του συστήματος έχοντας ανοικτό τον κεντρικό διακόπτη τροφοδοσίας. Μπορεί να προκληθεί πυρκαγιά ή διαρροή νερού. Επιπλέον, υπάρχει περίπτωση ο ανεμιστήρας να αρχίσει να λειτουργεί ξαφνικά και να προκληθούν σωματικές βλάβες.
	<ul style="list-style-type: none"> εξωτερική μονάδα, μικρά ζώφια μπορεί να μπουν στο εσωτερικό της και να έλθουν σε επαφή με τα ηλεκτρικά της μέρη με αποτέλεσμα να προκληθεί βλάβη, έκλυση καπνού ή πυρκαγιά. • Απευθυνθείτε στον αντιπρόσωπό σας για τον καθαρισμό του εσωτερικού της εσωτερικής μονάδας. Μην επιχειρήσετε να το κάνετε μόνοι σας. Η χρήση μη εγκεκριμένου απορρυπαντικού ή οι ακατάλληλες μέθοδοι καθαρισμού μπορεί να καταστρέψουν τα πλαστικά μέρη της μονάδας και να προκαλέσουν διαρροές. Υπάρχει επίσης κίνδυνος να προκληθεί βλάβη, έκλυση καπνού ή πυρκαγιά εάν το απορρυπαντικό έρθει σε επαφή με τα ηλεκτρικά μέρη ή το μοτέρ της μονάδας. • Σταματήστε τη λειτουργία της μονάδας και διακόψτε την τροφοδοσία της σε περίπτωση καταιγίδων με κεραυνούς ή αστραπές. Υπάρχει κίνδυνος να προκληθεί ζημιά στη μονάδα.

■ ΠΡΟΦΥΛΑΞΕΙΣ ΚΑΤΑ ΤΗ ΜΕΤΑΚΙΝΗΣΗ Ή ΤΗΝ ΕΠΙΣΚΕΥΗ

 ΠΡΟΕΙΔΟΠΟΙΗΣΗ	
	<ul style="list-style-type: none"> • Μην πραγματοποιήσετε μόνος σας οποιαδήποτε επισκευή ή τροποποίηση. Συμβουλευτείτε τον προμηθευτή σας σε περίπτωση που η μονάδα χρήζει επισκευής. Σε περίπτωση που επισκευάσετε ή τροποποιήσετε τη μονάδα μόνος σας, μπορεί να προκληθούν διαρροή νερού, ηλεκτροπληξία ή φωτιά.
	<ul style="list-style-type: none"> • Για τυχόν επισκευές, απευθυνθείτε στον αντιπρόσωπό σας. Εσφαλμένη επιδιόρθωση μπορεί να προκαλέσει ηλεκτροπληξία, πυρκαγιά, κλπ. • Για τη μετακίνηση του κλιματιστικού και την εγκατάστασή του σε νέα θέση, απευθυνθείτε στον αντιπρόσωπό σας ή ειδικευμένο τεχνικό. Εσφαλμένη εγκατάσταση μπορεί να προκαλέσει διαρροή νερού, ηλεκτροπληξία, πυρκαγιά, κλπ. • Αν παρατηρήσετε κάτι ασυνήθιστο (μυρωδιά καμμένου κτλ.) στη λειτουργία της μονάδας, σταματήστε αμέσως τη λειτουργία της, διακόψτε την τροφοδοσία της και απευθυνθείτε στον αντιπρόσωπο. Συνεχιζόμενη λειτουργία της συσκευής κάτω από ασυνήθιστες περιστάσεις μπορεί να προκαλέσει βλάβη στη λειτουργία, ηλεκτροπληξία, πυρκαγιά, κλπ. • Αν το κλιματιστικό δεν μπορεί να θερμάνει ή να ψύξει το χώρο, ίσως υπάρχει διαρροή ψυκτικού. Επικοινωνήστε με τον αντιπρόσωπό σας. Εάν ψυκτικό υγρό πρέπει να προστεθεί, ελέγξτε με τον προμηθευτή σας για τις κατάλληλες οδηγίες. Αν το ψυκτικό έλθει σε επαφή με γυμνά σημεία της επιδερμίδας σας, μπορεί να προκληθεί τραυματισμός λόγω ψύχους. Αν εισπνεύσετε μεγάλη ποσότητα του ψυκτικού αερίου, μπορεί να προκληθούν προβλήματα στο νευρικό σύστημα, π.χ. ζάλη και πονοκέφαλος, ή στην καρδιακή λειτουργία, π.χ. προσωρινή αρρυθμία ή ταχυπαλμία. Αν υπάρξει απροσδόκητη διαρροή του ψυκτικού από τη μονάδα πάνω σε αερόθερμο, θερμάστρα, αναμμένη εστία ηλεκτρικής κουζίνας ή άλλη πηγή θερμότητας, μπορεί να εκλυθούν επικίνδυνα αέρια.

ΟΝΟΜΑΣΙΑ ΤΟΥ ΚΑΘΕ ΤΜΗΜΑΤΟΣ ΚΑΙ Η ΛΕΙΤΟΥΡΓΙΑ ΤΟΥ

ΕΣΩΤΕΡΙΚΗ ΜΟΝΑΔΑ

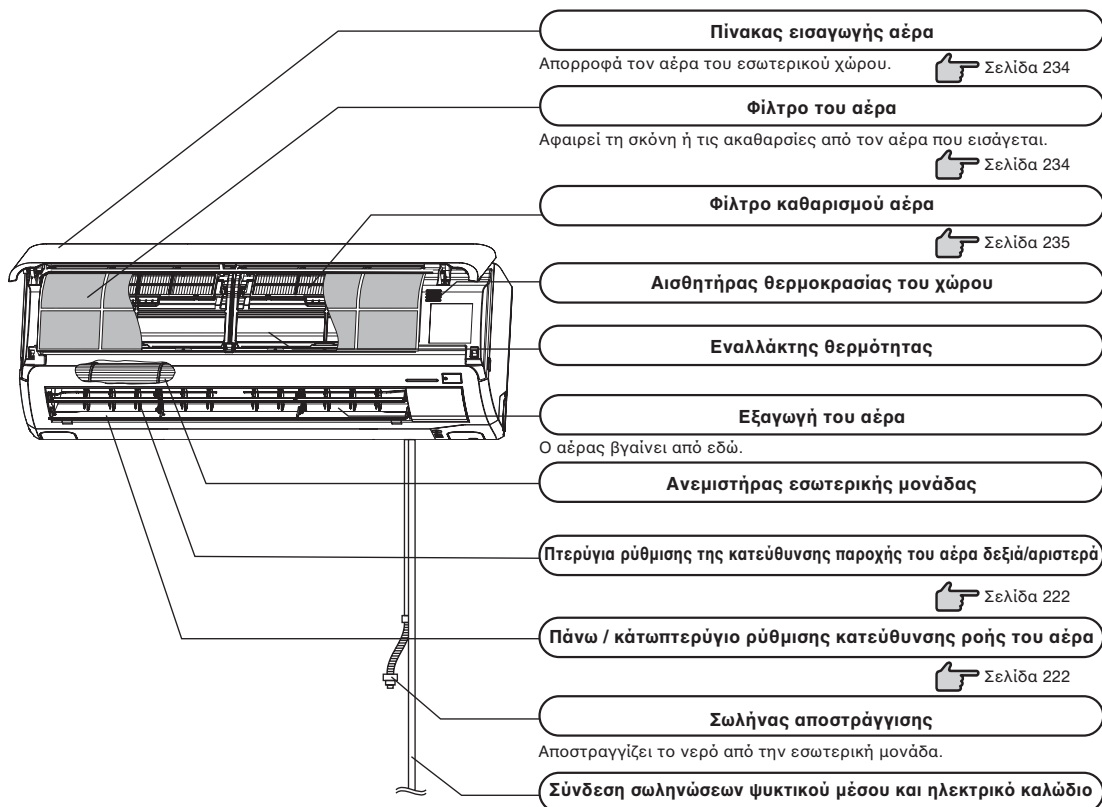

ΕΞΩΤΕΡΙΚΗ ΜΟΝΑΔΑ

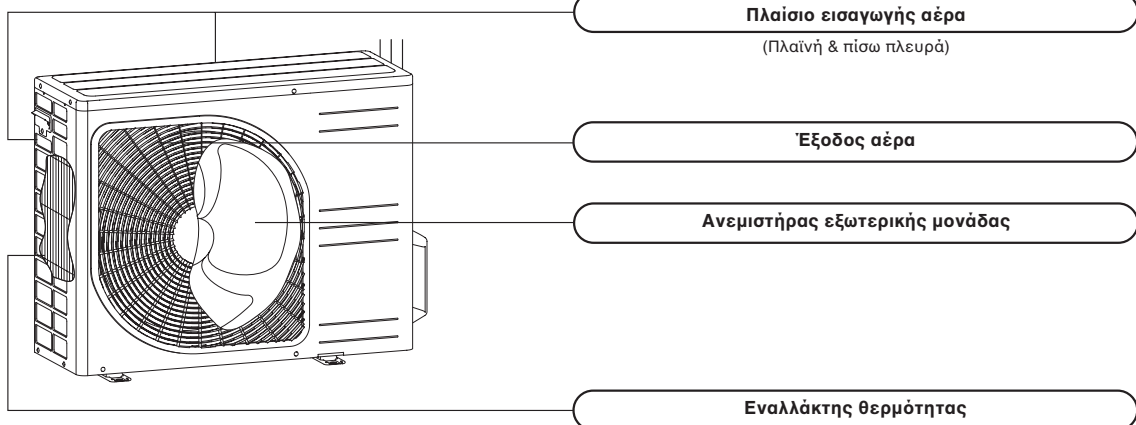

ΟΝΟΜΑΣΙΑ ΤΟΥ ΚΑΘΕ ΤΜΗΜΑΤΟΣ ΚΑΙ Η ΛΕΙΤΟΥΡΓΙΑ ΤΟΥ

Τμήμα ενδείξεων της μονάδας

Δέκτης σήματος του τηλεχειριστηρίου

Κουμπί Λειτουργίας/Διακοπής Λειτουργίας (ON/OFF) της μονάδας

Το κουμπί αυτό χρησιμοποιείται για την ενεργοποίηση/απενεργοποίηση (on/off) της μονάδας όταν δεν είναι διαθέσιμο το τηλεχειριστήριο.  Σελίδα 216

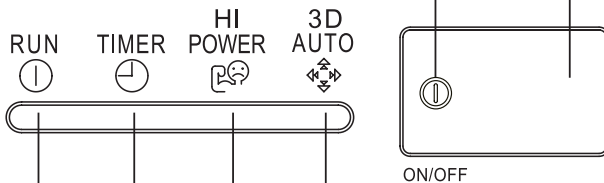

Φωτεινή ένδειξη λειτουργίας RUN (HOT KEEP) (πράσινη)

- Ανάβει κατά τη λειτουργία της μονάδας.
- Αναβοσβήνει όταν διακόπτεται η ροή του αέρα κατά τις λειτουργίες HOT KEEP και CLEAN και όταν προκύπτει «μη έγκυρος τρόπος λειτουργίας».

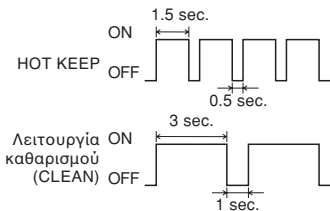

 Σελίδα 232

Φωτάκι 3D AUTO (πράσινο)

Φωτίζεται κατά την διάρκεια της λειτουργίας και της λειτουργίας 3D AUTO.

Φωτάκι ΙΣΧΥΡΗΣ ΛΕΙΤΟΥΡΓΙΑΣ (HI POWER) (πράσινο)

Ανάβει κατά την διάρκεια της λειτουργίας HIGH POWER (Ισχυρή).

Φωτεινή ένδειξη χρονοδιακόπτη (TIMER) (κίτρινου χρώματος)

Ανάβει κατά τη λειτουργία του χρονοδιακόπτη.

Μη έγκυρος τρόπος λειτουργίας

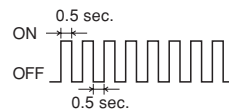

 Σελίδα 238

Εξαρτήματα



Ασύρματο τηλεχειριστήριο

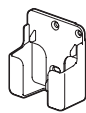

Ασύρματη βάση τηλεχειριστηρίου

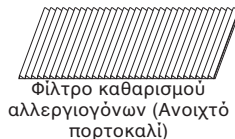

Φίλτρο καθαρισμού αλλεργιογόνων (Ανοιχτό πορτοκαλί)



Αποσμητικό φίλτρο που ξεπλένεται (Πορτοκαλί)

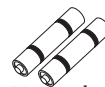

Μπαταρία (R03(AAA, Μικρό) ×2)



Ξυλόβιδα (Ποσότητα: 2) (για εγκατάσταση της βάσης τηλεχειριστηρίου)

ΣΗΜΕΙΩΣΗ

• Ήχος βομβητή του τηλεχειριστηρίου

Ο ήχος βομβητή (μπιπ μπιπ) παράγεται όταν η θερμοκρασία είναι προκαθορισμένη στους 24°C και έχουν επιλεγθεί η αυτόματη λειτουργία και η λειτουργία αυτόματης παροχής αέρα.

Ο ήχος βομβητή (μπιπ) παράγεται όταν κλείνετε την κλιματιστική μονάδα πιέζοντας το κουμπί ON/OFF (πλην του κουμπιού λειτουργίας CLEAN).

Η λειτουργία αυτή είναι χρήσιμη σε περίπτωση χρήσης της κλιματιστικής μονάδας στο σκοτάδι.

Ρύθμιση παροχής αέρα

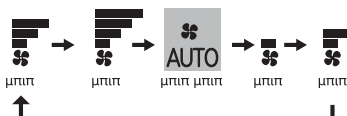

Προκαθορισμένη θερμοκρασία



Χειρισμός τηλεχειριστηρίου

Αντικατάσταση των μπαταριών

Οι παρακάτω περιπτώσεις δηλώνουν άδειες μπαταρίες. Αντικαταστήστε τις παλιές μπαταρίες με καινούριες.

- Το σήμα λήψεως "μπιπ" δεν εκπέμπεται όταν μεταδίδεται σήμα.
- Οι ενδείξεις της οθόνης εμφανίζονται αχνά ή δεν εμφανίζεται καμία ένδειξη.

1 Τραβήξτε το κάλυμμα και αφαιρέστε τις χρησιμοποιημένες μπαταρίες.

2 Τοποθετήστε τις καινούριες μπαταρίες. R03(AAA, Μικρό) x2

Εξασφαλίστε ότι τις τοποθετείτε με τη σωστή πολικότητα (+ και -)



3 Κλείστε το κάλυμμα.

4 Πατήστε τον διακόπτη ACL με τη μύτη ενός στιλού διάρκειας.  Σελίδα 219

ΣΗΜΕΙΩΣΗ

- Μην χρησιμοποιείτε μαζί παλιές και καινούριες μπαταρίες.
- Αφαιρέστε τις μπαταρίες όταν το τηλεχειριστήριο δεν πρόκειται να χρησιμοποιηθεί για πολύ καιρό.
- Η τυπική διάρκεια ζωής των μπαταριών σύμφωνα με τα πρότυπα JIS και IEC κυμαίνεται μεταξύ 6 και 12 μηνών, υπό κανονικές συνθήκες λειτουργίας. Εάν οι μπαταρίες χρησιμοποιηθούν περισσότερο ή στην περίπτωση που χρησιμοποιηθούν ακατάλληλες μπαταρίες είναι πιθανόν να τρέξει υγρό από τη μπαταρία προκαλώντας βλάβη στο τηλεχειριστήριο.
- Η περίοδος διάρκειας ζωής της μπαταρίας αναφέρεται επάνω στην μπαταρία. Η πραγματική διάρκεια ζωής της μπαταρίας μπορεί να είναι μικρότερη από την αναγραφόμενη, ανάλογα με την ημερομηνία κατασκευής της. Εν τούτοις οι μπαταρίες είναι πιθανόν να συνεχίσουν τη λειτουργία τους και μετά την λήξη της δεδομένης διάρκειας ζωής τους.

- Σε περίπτωση που εμφανιστεί οποιαδήποτε παράξενη ένδειξη στην οθόνη, πιέστε το κουμπί εναλλαγής ACL με τη μύτη ενός στιλού διάρκειας.

Χρησιμοποιώντας τη βάση του τηλεχειριστηρίου

Το τηλεχειριστήριο μπορεί να τοποθετηθεί στον τοίχο ή σε κολώνα χρησιμοποιώντας τη βάση του τηλεχειριστηρίου. Πριν εγκαταστήσετε το τηλεχειριστήριο, ελέγξτε ότι το κλιματιστικό λαμβάνει κανονικά το σήμα.

Για να τοποθετήσετε ή να αφαιρέσετε το τηλεχειριστήριο, ανασκώστε το προς τα πάνω ή πιέστε το προς τα κάτω στη βάση του.

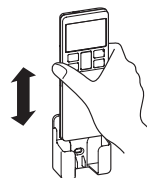



Προειδοποιητική σημείωση για το χειρισμό του τηλεχειριστηρίου

⊘ Απαγορεύεται αυστηρώς

- | | | |
|--|--|--|
| <ul style="list-style-type: none">• Μην το τοποθετείτε κοντά σε μέρη με υψηλή θερμοκρασία, όπως ηλεκτρικό χαλί ή σώμα. | <ul style="list-style-type: none">• Μην αφήνετε το τηλεχειριστήριο εκτεθειμένο στο άμεσο ηλιακό φως ή άλλη δυνατή ακτινοβολία. | <ul style="list-style-type: none">• Μην πετάτε το τηλεχειριστήριο. Να το χειρίζεστε με προσοχή. |
| <ul style="list-style-type: none">• Μην βάζετε εμπόδια ανάμεσα στην μονάδα και το τηλεχειριστήριο. | <ul style="list-style-type: none">• Φροντίστε ώστε το τηλεχειριστήριο να μην έρχεται σε επαφή με νερό ή άλλα υγρά. | <ul style="list-style-type: none">• Μην τοποθετείτε βαριά αντικείμενα επάνω στο τηλεχειριστήριο και μην το πατάτε. |

Αποτυχία λειτουργίας με τη χρήση του τηλεχειριστηρίου

- Μήπως έχουν αδειάσει οι μπαταρίες;  "Αντικαθιστώντας τις μπαταρίες" πιο κάτω. Αντικαταστήστε τις παλιές μπαταρίες με καινούριες και προσπαθήστε ξανά.
- Εάν το τηλεχειριστήριο δεν λειτουργεί, χρησιμοποιήστε το κουμπί έκτακτης ανάγκης για να ενεργοποιήσετε και να απενεργοποιήσετε τη μονάδα. Επικοινωνήστε με τον αντιπρόσωπό σας για τον έλεγχο της λειτουργίας του τηλεχειριστηρίου.  Βλ. παρακάτω

Λειτουργία έκτακτης ανάγκης

- Το κουμπί λειτουργίας/μη λειτουργίας (ON/OFF) της μονάδας λειτουργεί κατά διαστήματα όταν δεν χρησιμοποιείται το τηλεχειριστήριο.

— Πρόγραμμα λειτουργίας —

- ΤΡΟΠΟΣ ΛΕΙΤΟΥΡΓΙΑΣ (OPERATION MODE) : ΑΥΤΟΜΑΤΟΣ (AUTO)
- ΛΕΙΤΟΥΡΓΙΑ ΑΝΕΜΙΣΤΗΡΑ (FAN SPEED) : ΑΥΤΟΜΑΤΗ (AUTO)
- ΡΟΗ ΤΟΥ ΑΕΡΑ (AIR FLOW) : ΑΥΤΟΜΑΤΗ (AUTO)

- Η λειτουργία αρχίζει αφού πιέσετε το κουμπί λειτουργίας/μη λειτουργίας (ON/OFF) της μονάδας. Η λειτουργία σταματά εάν πιέσετε το κουμπί ξανά.

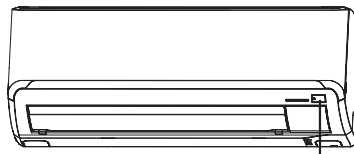

Κουμπί λειτουργίας/μη λειτουργίας (ON/OFF) της μονάδας

ΣΗΜΕΙΩΣΗ

- Μην κρατάτε το κουμπί ΕΝΕΡΓΟΠΟΙΗΣΗΣ/ΑΠΕΝΕΡΓΟΠΟΙΗΣΗΣ (ON/OFF) της μονάδας πατημένο για περισσότερο από 5 δευτερόλεπτα. (Εάν κρατήσετε πιεσμένο το κουμπί πάνω από 5 δευτερόλεπτα ενεργοποιείται η λειτουργία αυτόματης ψύξης που χρησιμοποιείται κατά τη συντήρηση ή τη μετακίνηση του κλιματιστικού.)

Εγκατάσταση δύο κλιματιστικών στον ίδιο χώρο

■ Όταν υπάρχουν δύο κλιματιστικά εγκατεστημένα στον ίδιο χώρο, χρησιμοποιήστε τη ρύθμιση αυτή όταν τα δύο κλιματιστικά δεν λειτουργούν με χρήση ενός τηλεχειριστηρίου. Ρυθμίστε το τηλεχειριστήριο και την εσωτερική μονάδα.

Ρύθμιση του τηλεχειριστηρίου

1 Τραβήξτε το κάλυμμα και βγάλτε τις μπαταρίες.

2 Αποσυνδέστε την γραμμή διακλάδωσης δίπλα στην μπαταρία με συρματοκόφτη.

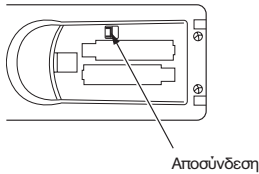

3 Τοποθετήστε μπαταρίες. Κλείστε το κάλυμμα.

Ρύθμιση εσωτερικής μονάδας

1 Διακόψτε την παροχή ισχύος και θέστε ξανά τη μονάδα σε λειτουργία 1 λεπτό αργότερα.

2 Στρέψτε το τηλεχειριστήριο που ρυθμίσατε βάσει της διαδικασίας που περιγράφεται στην αριστερή στήλη προς την εσωτερική μονάδα και στείλτε σήμα πατώντας τον διακόπτη ACL στο τηλεχειριστήριο.

Περίπου 6 δευτερόλεπτα αφού πατήσετε τον διακόπτη ACL και σταλεί το σήμα, στρέψτε για λίγο το τηλεχειριστήριο προς την εσωτερική μονάδα.

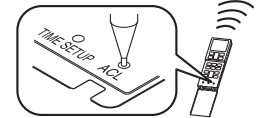
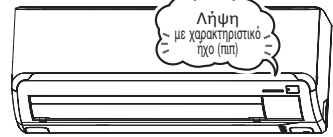

3 Ελέγξτε αν η εσωτερική μονάδα εκπέμπει τον ήχο «πιπ» του βομβητή λήψης.

Μόλις ολοκληρωθεί η ρύθμιση, η εσωτερική μονάδα εκπέμπει ήχο «πιπ» βομβητή. (Αν δεν εκπέμπεται τόνος λήψης, επαναλάβετε τη ρύθμιση από την αρχή.)

Κλείδωμα για παιδιά

■ Η λειτουργία αυτή κλειδώνει το τηλεχειριστήριο προς αποφυγή σφάλματος λειτουργίας.

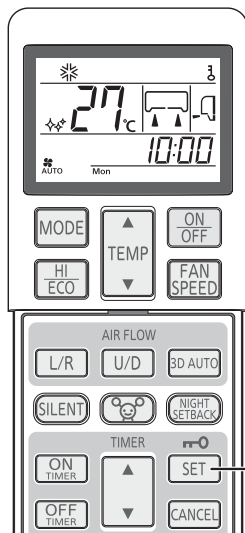

Στρέψτε το τηλεχειριστήριο προς το κλιματιστικό και

1 Πατήστε το κουμπί ΡΥΘΜΙΣΗΣ (SET) επί 3 ή περισσότερα δευτερόλεπτα.

Παρουσιάζεται η ένδειξη . Όσο ισχύει το Κλείδωμα για παιδιά, μόνο το κουμπί ΕΝΕΡΓΟΠΟΙΗΣΗΣ/ΑΠΕΝΕΡΓΟΠΟΙΗΣΗΣ (ON/OFF) μπορεί να λειτουργήσει.

Διαδικασία έκλυσης

Σβήστε τη φωτεινή ένδειξη πατώντας το κουμπί ΡΥΘΜΙΣΗΣ (SET) επί 3 ή περισσότερα δευτερόλεπτα.

ΣΗΜΕΙΩΣΗ

- Όσο ισχύει το Κλείδωμα για παιδιά, δεν μπορείτε να αλλάξετε τις ρυθμίσεις για τη θερμοκρασία, την ταχύτητα του ανεμιστήρα και την κατεύθυνση της ροής του αέρα. Για να αλλάξετε τις ρυθμίσεις, επαναφέρετε το Κλείδωμα για παιδιά.
- Το Κλείδωμα για παιδιά δεν θα ισχύει κατά τη λειτουργία ΚΑΘΑΡΙΣΜΟΥ ΑΛΛΕΡΓΙΟΓΟΝΩΝ (ALLERGEN CLEAR).

Λειτουργία και τμήμα ενδείξεων του τηλεχειριστηρίου

Τμήμα λειτουργίας

Κουμπι επιλογής ΤΡΟΠΟΥ ΛΕΙΤΟΥΡΓΙΑΣ (OPERATION MODE)

Κάθε φορά που πατάτε το κουμπι, αλλάζει ο τρόπος λειτουργίας.

☞ Σελίδα 219,221

Κουμπι ΘΕΡΜΟΚΡΑΣΙΑΣ (TEMPERATURE)

Με το κουμπι αυτό ρυθμίζετε τη θερμοκρασία του χώρου.

Κουμπι ΥΨΗΛΗΣ ΙΣΧΥΟΣ/ ΕΞΟΙΚΟΝΟΜΗΣΗΣ ΕΝΕΡΓΕΙΑΣ (HI/ECO)

Με το κουμπι αυτό αλλάζετε τη λειτουργία ΥΨΗΛΗΣ ΙΣΧΥΟΣ/ΕΞΟΙΚΟΝΟΜΗΣΗΣ ΕΝΕΡΓΕΙΑΣ (HIGH POWER/ECONOMY).

☞ Σελίδα 230

Κουμπι ΡΟΗΣ ΑΕΡΑ (ΑΡΙΣΤΕΡΑ/ΔΕΞΙΑ)

Αυτό το κουμπι αλλάζει την κατεύθυνση ροής του αέρα (αριστερά/δεξιά).

☞ Σελίδα 222

Κουμπι ΑΘΟΥΡΥΒΗΣ ΛΕΙΤΟΥΡΓΙΑΣ (SILENT)

Με το κουμπι αυτό αλλάζετε την ΑΘΟΥΡΥΒΗ (SILENT) λειτουργία.

☞ Σελίδα 231

Κουμπι για λειτουργία ΚΑΘΑΡΙΣΜΟΥ ΑΛΛΕΡΓΙΟΓΟΝΩΝ

Αυτό το κουμπι επιλέγει τη λειτουργία ΚΑΘΑΡΙΣΜΟΥ ΑΛΛΕΡΓΙΟΓΟΝΩΝ.

☞ Σελίδα 225

Κουμπι ΛΕΙΤΟΥΡΓΙΑΣ ΧΡΟΝΟΔΙΑΚΟΠΤΗ (ON TIMER)

Με αυτό το κουμπι ενεργοποιείται η λειτουργία του χρονοδιακόπτη.

☞ Σελίδα 224

Κουμπι ΜΗ-ΛΕΙΤΟΥΡΓΙΑΣ ΧΡΟΝΟΔΙΑΚΟΠΤΗ (OFF TIMER)

Με αυτό το κουμπι απενεργοποιείται η λειτουργία του χρονοδιακόπτη.

☞ Σελίδα 223

Κουμπι ΕΒΔΟΜΑΔΙΑΙΑ (WEEKLY)

Με το κουμπι αυτό εναλλάσσετε τη ρύθμιση του ΕΒΔΟΜΑΔΙΑΙΟΥ ΧΡΟΝΟΔΙΑΚΟΠΤΗ μεταξύ ΕΝΕΡΓΟΠΟΙΗΣΗΣ/ΑΠΕΝΕΡΓΟΠΟΙΗΣΗΣ (ON/OFF).

☞ Σελίδα 226

Διακόπτης ΚΑΘΑΡΙΣΜΟΥ

Με τον διακόπτη αυτόν επιλέγετε τη λειτουργία ΚΑΘΑΡΙΣΜΟΥ (CLEAN).

☞ Σελίδα 232

Κουμπι ΑΝΑΜΟΝΗΣ

Με αυτό το κουμπι επιλέγετε τη λειτουργία ΑΝΑΜΟΝΗΣ (SLEEP).

☞ Σελίδα 223

Τμήμα μετάδοσης

Κουμπι ΕΝΕΡΓΟΠΟΙΗΣΗΣ/ ΑΠΕΝΕΡΓΟΠΟΙΗΣΗΣ (ON/OFF) (φωτισόμενο)

Πατήστε το για να ξεκινήσει η λειτουργία και πατήστε το ξανά για να σταματήσει η λειτουργία.

Κουμπι ΤΑΧΥΤΗΤΑΣ ΑΝΕΜΙΣΤΗΡΑ (FAN SPEED)

Κάθε φορά που πατάτε το κουμπι, αλλάζει η ταχύτητα του ανεμιστήρα.

☞ Σελίδα 220

Κουμπι ΡΟΗΣ ΑΕΡΑ (ΕΠΑΝΩ/ΚΑΤΩ)

Αυτό το κουμπι αλλάζει την κατεύθυνση ροής του αέρα (επάνω/κάτω).

☞ Σελίδα 222

Κουμπι 3D AUTO

Αυτό το κουμπι ρυθμίζει τη λειτουργία 3D AUTO.

☞ Σελίδα 222

Κουμπι ΝΥΧΤΕΡΙΝΗΣ ΜΕΙΩΜΕΝΗΣ ΙΣΧΥΟΣ (NIGHT SETBACK)

Με το κουμπι αυτό καθορίζετε τη λειτουργία ΝΥΧΤΕΡΙΝΗΣ ΜΕΙΩΜΕΝΗΣ ΙΣΧΥΟΣ (NIGHT SETBACK).

☞ Σελίδα 231

Κουμπι ΡΥΘΜΙΣΗΣ (SET)/ Κλειδώματος για παιδιά

Χρησιμοποιήστε το κουμπι αυτό για να καθορίσετε τη λειτουργία του χρονοδιακόπτη και το Κλειδώμα για παιδιά.

☞ Σελίδα 217

Κουμπι ΑΚΥΡΩΣΗΣ (CANCEL)

Αυτό το κουμπι ακυρώνει τη ΛΕΙΤΟΥΡΓΙΑ ΧΡΟΝΟΔΙΑΚΟΠΤΗ (ON timer), τη ΜΗ-ΛΕΙΤΟΥΡΓΙΑ ΧΡΟΝΟΔΙΑΚΟΠΤΗ (OFF timer), και τη λειτουργία ΑΝΑΜΟΝΗΣ.

Κουμπι ΧΡΟΝΟΔΙΑΚΟΠΤΗ (TIMER)

Το κουμπι αυτό χρησιμοποιείται για να καθορίσετε την τρέχουσα ώρα και τη λειτουργία του χρονοδιακόπτη.

Κουμπι ΠΡΟΓΡΑΜΜΑΤΙΣΜΟΥ (PROGRAM)

Με το κουμπι αυτό καθορίζετε τη λειτουργία του ΕΒΔΟΜΑΔΙΑΙΟΥ ΧΡΟΝΟΔΙΑΚΟΠΤΗ.

☞ Σελίδα 226

Κουμπι εναλλαγής ACL

Διακόπτης για την ακύρωση εντολών του μικροϋπολογιστή.

☞ Σελίδα 216

Διακόπτης ΡΥΘΜΙΣΗΣ ΩΡΑΣ

Με το διακόπτη αυτό ρυθμίζεται η ώρα.

☞ Σελίδα 219

• Το παραπάνω σχέδιο δείχνει όλους τους ελεγχους όμως στην πραγματικότητα διαφαίνονται μόνον τα σημαντικότερα μέρη.

Διαδικασία Μετάδοσης

Όταν πατάτε κάθε κουμπι στο τηλεχειριστήριο έχοντάς το στραμμένο προς τη μονάδα του κλιματιστικού, εκπέμπεται σήμα. Όταν το σήμα λαμβάνεται σωστά, η μονάδα θα κάνει τον χαρακτηριστικό ήχο "μπιπ".

Ρύθμιση της τρέχουσας ώρας

- Κατά την εισαγωγή των μπαταριών, η τρέχουσα ώρα ρυθμίζεται αυτόματα με τη λειτουργία ρύθμισης της ώρας. Παρουσιάζονται η ένδειξη «Δευτέρα» (Mon) και η ένδειξη «13:00» ως τρέχουσα ώρα. Καθορίστε τη σωστή μέρα της εβδομάδας και τη σωστή ώρα.

Παράδειγμα: Δώστε τη ρύθμιση «Σάββατο» (Sat) και ώρα 10:30.

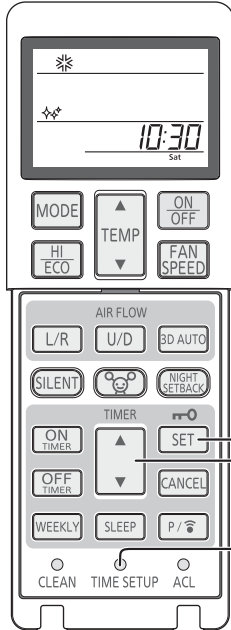

1 Πατήστε τον διακόπτη TIME SET UP.

Πατήστε με τη μύτη ενός στυλό, κτλ. Η ένδειξη για την ημέρα της εβδομάδας αναβοσβήνει, δίνοντάς σας τη δυνατότητα να καθορίσετε την ημέρα.

2 Πιέστε το κουμπί (▲ ή ▼ (TIMER)).

(Δώστε τη ρύθμιση «Σάββατο» (Sat).)

3 Πατήστε το κουμπί ΡΥΘΜΙΣΗΣ (SET).

Η ένδειξη για την ημέρα της εβδομάδας παύει να αναβοσβήνει και μένει σταθερά αναμμένη, υποδεικνύοντας ότι ολοκληρώνεται ο καθορισμός της ημέρας της εβδομάδας, και αναβοσβήνει η ένδειξη για την ώρα. Φροντίστε να πατήσετε το κουμπί εντός 60 δευτερολέπτων μετά την τελευταία ενέργεια στο βήμα 2, γιατί αλλιώς δεν θα καθοριστεί η ημέρα της εβδομάδας.

4 Πιέστε το κουμπί (▲ ή ▼ (TIMER)).

(Ορίστηκε στις 10:30)

5 Πατήστε το κουμπί ΡΥΘΜΙΣΗΣ (SET).

Η ένδειξη για την ώρα παύει να αναβοσβήνει και μένει σταθερά αναμμένη και ο καθορισμός της ώρας ολοκληρώνεται. Μην ξεχάσετε να πατήσετε το κουμπί εντός 60 δευτερολέπτων από την τελευταία ενέργεια στο βήμα 4, διαφορετικά η ώρα δεν θα ρυθμιστεί.

ΣΗΜΕΙΩΣΗ

- Η λειτουργία του χρονοδιακόπτη βασίζεται στην ώρα του ρολογιού, για αυτό πρέπει να ρυθμίσετε σωστά την τρέχουσα ώρα.
- Τα δεδομένα τηλεχειριστηρίου ακυρώνονται όταν η τρέχουσα ώρα ρυθμίζεται.
- Όταν αντικαθιστάτε την μπαταρία του τηλεχειριστηρίου ή πατάτε τον διακόπτη ACL, το τηλεχειριστήριο επανέρχεται στην αρχική κατάσταση. Επειδή ο προγραμματισμός ΕΒΔΟΜΑΔΙΑΙΟΥ ΧΡΟΝΟΔΙΑΚΟΠΤΗ δεν είναι καθορισμένος στην αρχική κατάσταση, καθορίστε τον βάσει της διαδικασίας ρύθμισης.

Αυτόματη λειτουργία (AUTO)

- Όταν ενεργοποιηθεί επιλέγει αυτόματα τον τρόπο λειτουργίας (ΨΥΞΗ, ΘΕΡΜΑΝΣΗ, ΑΦΥΓΡΑΝΣΗ) ανάλογα με τη θερμοκρασία δωματίου.

Όταν η μονάδα δεν λειτουργεί στον ΑΥΤΟΜΑΤΟ (AUTO) τρόπο λειτουργίας:

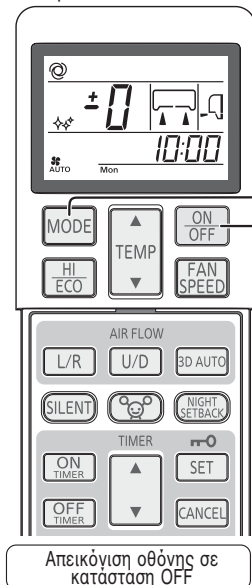

1 Πιέστε το κουμπί ΤΡΟΠΟΥ ΛΕΙΤΟΥΡΓΙΑΣ (MODE).

Όποτε πατάτε το κουμπί, αλλάζει ο τρόπος λειτουργίας. Καθορίστε τον σε ☺.

Στρέψτε το τηλεχειριστήριο προς το κλιματιστικό και

2 Πιέστε το κουμπί λειτουργίας / μη λειτουργίας (ON/OFF).

Για να διακόψετε τη λειτουργία:

Πιέστε το κουμπί λειτουργίας / μη λειτουργίας (ON/OFF).

ΣΗΜΕΙΩΣΗ

- Σε περίπτωση που δεν εξέρχεται αέρας στη διάρκεια της λειτουργίας. ➔ Σελίδα 237
- Με την τοποθέτηση του καθαρού φίλτρου του κλιματιστικού θα καθαρίσει τον αέρα κατά τη διάρκεια της αυτόματης λειτουργίας.

Ο ΑΥΤΟΜΑΤΟΣ (AUTO) τρόπος λειτουργίας μπορεί να λειτουργήσει πιέζοντας απλά το κουμπί λειτουργίας / μη λειτουργίας (ON/OFF).



Απεικόνιση οθόνης σε κατάσταση OFF



- Όση ώρα είναι σβηστό το κλιματιστικό, παρουσιάζονται οι ενδείξεις για την τρέχουσα ώρα και ημέρα της εβδομάδας και τον εκάστοτε ΤΡΟΠΟ ΛΕΙΤΟΥΡΓΙΑΣ.

- Αν δεν επιθυμείτε τον ΑΥΤΟΜΑΤΟ (AUTO) τρόπο λειτουργίας, επιλέξτε ΨΥΞΗ (COOL), ΘΕΡΜΑΝΣΗ (HEAT), ΑΦΥΓΡΑΝΣΗ (DRY) ή ΑΝΕΜΙΣΤΗΡΑΣ (FAN).

➔ Σελίδα 221

- Διαδικασία ρύθμισης διεύθυνσης ροής του αέρα.

➔ Σελίδα 222

Ρύθμιση της Θερμοκρασίας κατά την διάρκεια της ΑΥΤΟΜΑΤΗΣ (AUTO) λειτουργίας

■ Η θερμοκρασία του αέρα είναι δυνατόν να ρυθμιστεί κατά την αυτόματη λειτουργία. Υπάρχουν 6 βαθμίδες ρύθμισης που είναι δυνατόν να ρυθμιστούν με το κουμπί ▲ ή με το κουμπί ▼. Κατά τη διάρκεια της αυτόματης λειτουργίας, η θερμοκρασία είναι προκαθορισμένη στους 24°C τόσο για τη θέρμανση όσο και για την ψύξη.

Όταν απαιτείται αλλαγή στη θερμοκρασία.

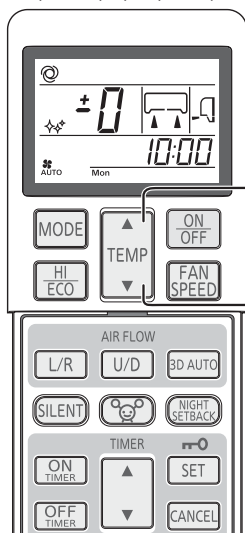

1

Πιέστε το κουμπί (▲ ή ▼ (TIMER)).

Όταν κάνει λίγο κρύο

Πιέστε το κουμπί ▲.

■ Κάθε φορά που πατιέται το κουμπί ▲, η μεταστροφή εμφανίζεται στην ακόλουθη σειρά -6 → -5 → -1 → ±0 → +1 +6.

Όταν εμφανίζεται το +6, ακόμα και αν είναι πατημένο το κουμπί ▲, ο δείκτης δεν αλλάζει.

Όταν κάνει λίγο ζεστό.

Πιέστε το κουμπί ▼.

■ Κάθε φορά που πατιέται το κουμπί ▼, η μεταστροφή εμφανίζεται στην ακόλουθη σειρά +6 → +5 → +1 → ±0 → -1 -6.

Όταν εμφανίζεται το -6, ακόμα και αν είναι πατημένο το κουμπί ▼, ο δείκτης δεν αλλάζει.

	Εμφάνιση οθόνης ρυθμίσεων τηλεχειριστηρίου												
Ρύθμιση θερμοκρ.(°C)	-6	-5	-4	-3	-2	-1	±0	+1	+2	+3	+4	+5	+6
	18	19	20	21	22	23	24	25	26	27	28	29	30

ΤΑΧΥΤΗΤΑ ΑΝΕΜΙΣΤΗΡΑ (FAN SPEED)

■ Μπορείτε να επιλέξετε την ισχύ λειτουργίας του κλιματιστικού σας ανάμεσα στις λειτουργίες ζεστού/κρύου αέρα και ανεμιστήρα.

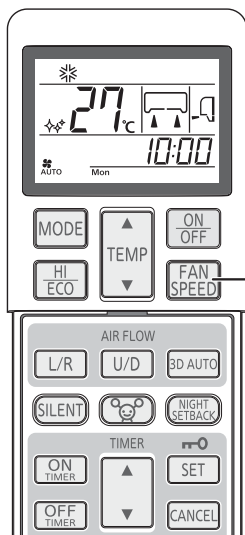

Στρέψτε το τηλεχειριστήριο προς το κλιματιστικό και

1

Πατήστε το κουμπί ΤΑΧΥΤΗΤΑ ΑΝΕΜΙΣΤΗΡΑ.

Κάθε φορά που πατάτε το κουμπί, αλλάζει η ταχύτητα του ανεμιστήρα.

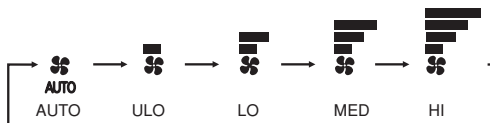

Απόδοση λειτουργίας δικής σας επιλογής	ΤΑΧΥΤΗΤΑ ΤΟΥ ΑΝΕΜΙΣΤΗΡΑ (FAN SPEED)
Ρυθμίζεται αυτόματα από μικροϋπολογιστή	ΑΥΤΟΜΑΤΟ (AUTO)
Αθόρυβη λειτουργία	ΕΞΑΙΡΕΤΙΚΑ ΧΑΜΗΛΗ (ULO)
Λειτουργία εξοικονόμησης ενέργειας	ΧΑΜΗΛΗ (LO)
Κανονική λειτουργία	ΜΕΣΑΙΑ (MED)
Ισχυρή λειτουργία με υψηλή απόδοση	ΥΨΗΛΗ (HI)

ΣΗΜΕΙΩΣΗ

- Όταν αλλάζετε την ΤΑΧΥΤΗΤΑ ΑΝΕΜΙΣΤΗΡΑ (FANSPEED) από ΥΨΗΛΗ (HI) σε ΧΑΜΗΛΗ (LO) ή ΕΞΑΙΡΕΤΙΚΑ ΧΑΜΗΛΗ (ULO), μπορεί να ακούγεται η ροή του ψυκτικού.

Λειτουργία ΨΥΞΗΣ/ΘΕΡΜΑΝΣΗΣ/ΑΦΥΓΡΑΝΣΗΣ/ΑΝΕΜΙΣΤΗΡΑ (COOL/HEAT/DRY/FAN)

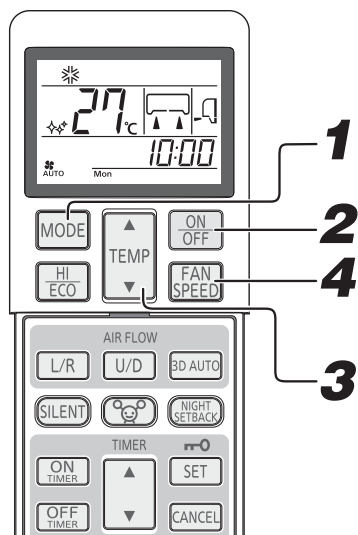

Στρέψτε το τηλεχειριστήριο προς το κλιματιστικό και

1 Πιέστε το κουμπί ΤΡΟΠΟΥ ΛΕΙΤΟΥΡΓΙΑΣ (MODE).

Καθορίστε τον απαιτούμενο τρόπο λειτουργίας.

☼ Ψύξη (Cool), ☀ Θέρμανση (Heat), Δ Αφύγραση (Dry), ☼ Ανεμιστήρας (Fan)

2 Πιέστε το κουμπί λειτουργίας / μη λειτουργίας (ON/OFF).

3 Πιέστε το κουμπί ΘΕΡΜΟΚΡΑΣΙΑ (TEMP).

Πιέστε το κουμπί ▲ ή ▼ για να ρυθμίσετε την επιθυμητή θερμοκρασία.

Σύσταση

COOL	26°C~28°C	HEAT	22°C~24°C	DRY	24°C~26°C	FAN	---
------	-----------	------	-----------	-----	-----------	-----	-----

4 Πιέστε το κουμπί ΤΑΧΥΤΗΤΑ ΑΝΕΜΙΣΤΗΡΑ (FAN SPEED).

Ρυθμίστε την ταχύτητα ανεμιστήρα στην επιθυμητή θέση.

Δεν μπορείτε να καθορίσετε ταχύτητα του ανεμιστήρα όταν χρησιμοποιείτε τη λειτουργία αφύγρασης (Dry).

Διαδικασία ρύθμισης διέυθυνσης ροής του αέρα.

☞ Σελίδα 222

ΣΗΜΕΙΩΣΗ

- Σε περίπτωση που δεν εξέρχεται αέρας κατά την έναρξη της λειτουργίας θέρμανσης. ☞ Σελίδα 237
- Μπορείτε να καθορίσετε ή να αλλάξετε τον τρόπο λειτουργίας και όταν δεν λειτουργεί το κλιματιστικό.

Για να διακόψετε τη λειτουργία:

Πιέστε το κουμπί λειτουργίας / μη λειτουργίας ON/OFF.

Ρύθμιση της θερμοκρασίας λειτουργίας του κλιματιστικού

- Η χρήση του κλιματιστικού πρέπει να γίνεται στις ακόλουθες συνθήκες. Σε αντίθετη περίπτωση, υπάρχει πιθανότητα να ενεργοποιηθούν οι προστατευτικές διατάξεις με αποτέλεσμα να μην λειτουργεί η μονάδα.

	Λειτουργία ψύξης	Λειτουργία θέρμανσης
Εξωτερική θερμοκρασία	-15 ~ 46 °C περίπου	-15 ~ 24 °C περίπου
Εσωτερική θερμοκρασία	18 ~ 32 °C περίπου	15 ~ 30 °C περίπου
Εσωτερική υγρασία	Κάτω από 80% περίπου Η παρατεταμένη χρήση της μονάδας σε περιβάλλον όπου η υγρασία υπερβαίνει το 80% μπορεί να οδηγήσει στη δημιουργία συμπύκνωσης στην επιφάνεια της εσωτερικής μονάδας με αποτέλεσμα να στάζουν σταγόνες νερού.	—

Χαρακτηριστικά του τρόπου λειτουργίας της ΘΕΡΜΑΝΣΗΣ (HEAT)

Μηχανισμός και απόδοση του τρόπου λειτουργίας της ΘΕΡΜΑΝΣΗΣ (HEAT)

■ Μηχανισμός

- Η μονάδα στη λειτουργία θέρμανσης απορροφά τον κρύο εξωτερικό αέρα, τον μεταφέρει στο εσωτερικό και θερμαίνει το χώρο. Όπως είναι αναμενόμενο στο μηχανισμό αντλίας θερμότητας, η θερμαντική ικανότητα μειώνεται όταν μειώνεται η θερμοκρασία του εξωτερικού αέρα περιβάλλοντος.
- Ίσως χρειαστεί να περάσει αρκετός χρόνος μετά την ενεργοποίηση του κλιματιστικού προκειμένου να αρχίσει η εκπομπή θερμού αέρα.
- Εάν η εξωτερική θερμοκρασία πέσει πολύ χαμηλά, θα ήταν καλύτερα αν χρησιμοποιήσετε και επιπρόσθετη πηγή θερμότητας.

Απόψυξη

Εάν η εξωτερική θερμοκρασία πέσει πολύ χαμηλά και η υγρασία ανέβει πολύ, ο εναλλάκτης θερμότητας στην εξωτερική μονάδα είναι πιθανόν να καλυφθεί με πάγο, πράγμα που εμποδίζει την επαρκή θέρμανση.

Σε αυτή την περίπτωση, ενεργοποιείται η λειτουργία αυτόματης απόψυξης και στη διάρκεια της απόψυξης η λειτουργία θέρμανσης σταματά για 5 έως 15 λεπτά.

- Οι εσωτερικοί και εξωτερικοί ανεμιστήρες σταματούν και το φωτάκι Λειτουργίας / RUN αναβοσβήνει αργά (1,5 δευτ. ON, 0,5 δευτ. OFF) κατά την διάρκεια της απόψυξης.
- Είναι πιθανόν να βγει ατμός από την εξωτερική μονάδα κατά την διάρκεια της απόψυξης. Αυτό συμβαίνει για να βοηθηθεί η διαδικασία της απόψυξης και δεν σημαίνει βλάβη.
- Η λειτουργία της ΘΕΡΜΑΝΣΗΣ (HEAT) ξαναρχίζει αμέσως μόλις ολοκληρωθεί η απόψυξη.

Ρύθμιση της κατεύθυνσης ροής του αέρα

Προσαρμογή κατεύθυνσης ροής αέρα

- Η ανοδική/καθοδική κατεύθυνση μπορεί να προσαρμοστεί με το κουμπί ΡΟΗ ΑΕΡΑ U/D (ΕΠΑΝΩ/ΚΑΤΩ) στο τηλεχειριστήριο. Κάθε φορά που πατάτε αυτό το κουμπί, η κατεύθυνση ροής του αέρα αλλάζει ως εξής:
Θέσεις ανοδικής/καθοδικής κατεύθυνσης του αέρα, επιλέγοντας AIRFLOW (UP/DOWN).

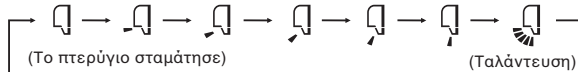

- Η αριστερή/δεξιά κατεύθυνση μπορεί να προσαρμοστεί με το κουμπί ΡΟΗ ΑΕΡΑ L/R (ΑΡΙΣΤΕΡΑ/ΔΕΞΙΑ) στο τηλεχειριστήριο. Κάθε φορά που πατάτε αυτό το κουμπί, η κατεύθυνση ροής του αέρα αλλάζει ως εξής:
Θέσεις αριστερής/δεξιάς κατεύθυνσης του αέρα, επιλέγοντας AIRFLOW (LEFT/RIGHT).

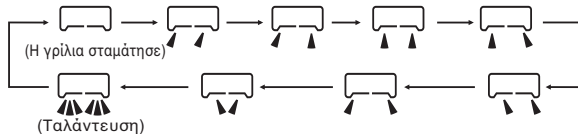

ΣΗΜΕΙΩΣΗ

- Η πραγματική θέση του πτερυγίου και της περσίδας μπορεί να διαφέρει από αυτή που φαίνεται στην εικόνα.

ΣΗΜΕΙΩΣΗ ΓΙΑ ΤΗ ΛΕΙΤΟΥΡΓΙΑ ΘΕΡΜΑΝΣΗΣ

- Όταν ξεκινά η λειτουργία θέρμανσης, η κατεύθυνση του πτερυγίου και της γρίλιας είναι σταθερή στην οριζόντια/κεντρική θέση προκειμένου να αποφευχθεί η απότομη εξαγωγή ψυχρού ρεύματος αέρα και επανέρχεται στη θέση στην οποία ήταν ρυθμισμένη μόλις αρχίσει να εξέρχεται θερμός αέρας.
- Η κατεύθυνση του πτερυγίου και της γρίλιας ελέγχεται στην οριζόντια/κεντρική θέση όταν η θερμοκρασία του χώρου φθάσει στη ρυθμισμένη θερμοκρασία και σταματήσει ο συμπιεστής ή όταν είναι ενεργοποιημένη η λειτουργία απόψυξης.
- Η κατεύθυνση ροής του αέρα δεν μπορεί να ρυθμιστεί στη διάρκεια της παραπάνω περιόδου. Αλλάξτε τις ρυθμίσεις κατεύθυνσης της ροής του αέρα μόλις αρχίσει να εξέρχεται θερμός αέρας και το πτερύγιο/γρίλια μετακινείται στην καθορισμένη θέση.

ΠΤΕΡΥΓΙΟ ΜΝΗΜΗΣ (ΤΟ ΠΤΕΡΥΓΙΟ Ή Η ΓΡΙΛΙΑ ΣΤΑΜΑΤΗΣΑΝ)

Πατώντας μία φορά το κουμπί ροής αέρα AIRFLOW (U/D ή L/R) ενώ το πτερύγιο ή η γρίλια βρίσκονται σε λειτουργία, η ταλάντευσή τους διακόπτεται και ακινητοποιούνται στη θέση στην οποία βρίσκονται. Καθώς η γωνία ακινητοποίησης αποθηκεύεται στη μνήμη του μικροϋπολογιστή, το πτερύγιο ή η γρίλια μετακινούνται αυτόματα σε αυτήν την γωνία την επόμενη φορά που θα ενεργοποιηθεί η συσκευή. Καθώς αυτή η γωνία απομνημονεύεται από τον μικροϋπολογιστή, το πτερύγιο ή η γρίλια θα ρυθμιστεί αυτόματα σε αυτή τη γωνία μόλις ξεκινήσει η επόμενη λειτουργία.

⚠ ΠΡΟΕΙΔΟΠΟΙΗΣΗ

- Μην αφήνετε αντικείμενα εκτεθειμένα απευθείας στη ροή του αέρα για πολλή ώρα.

⚠ ΠΡΟΣΟΧΗ

- Μην αφήνετε τη συσκευή σε λειτουργία για αρκετή ώρα με κατεύθυνση της ροής του αέρα προς τα κάτω σε λειτουργία ΨΥΞΗΣ (COOL) ή ΑΦΥΓΡΑΝΣΗΣ (DRY). Διαφορετικά ενδέχεται να προκληθεί συμπύκνωση υδρατμών στη γρίλια εξαγωγής του αέρα και να παρουσιαστεί διαρροή νερού από τη μονάδα. Μην αφήνετε τη μονάδα να λειτουργεί πολλές ώρες με κατεύθυνση της ροής του αέρα προς τα κάτω γιατί μπορεί να προκληθεί συμπύκνωση στις γρίλιες εξόδου και να αρχίσουν να στάζουν σταγόνες νερού.
- Μην προσπαθήσετε να προσαρμόσετε τα πτερύγια και τις γρίλιες με το χέρι σας καθώς η γωνία ελέγχου μπορεί να αλλάξει ή τα πτερύγια ή οι γρίλιες να μην κλείσουν σωστά.

- Συνιστώμενη γωνία του πτερυγίου όταν σταματά

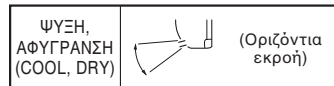
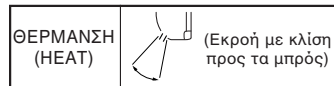

Λειτουργία 3D AUTO

- Η ταχύτητα του ανεμιστήρα και η κατεύθυνση ροής αέρα ελέγχονται αυτόματα, με αποτέλεσμα ολόκληρο το δωμάτιο να κλιματίζεται αποτελεσματικά.

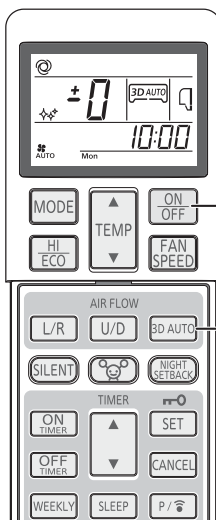

1

Πατήστε το κουμπί **ΕΝΕΡΓΟΠΟΙΗΣΗΣ/ ΑΠΕΝΕΡΓΟΠΟΙΗΣΗΣ (ON/OFF)**.

2

Πατήστε το κουμπί **3 ΚΑΤΕΥΘΥΝΣΕΩΝ (3D AUTO)**.

Κάθε φορά που πατάτε το κουμπί **ΑΥΤΟΜΑΤΗΣ ΛΕΙΤΟΥΡΓΙΑΣ 3 ΚΑΤΕΥΘΥΝΣΕΩΝ (3D AUTO)**, η ένδειξη αλλάζει διαδοχικά ως εξής:

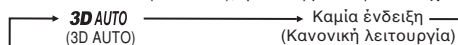

Διαδικασία έκλυσης

Πατήστε το κουμπί **ΑΥΤΟΜΑΤΗΣ ΛΕΙΤΟΥΡΓΙΑΣ 3 ΚΑΤΕΥΘΥΝΣΕΩΝ (3D AUTO)** για να σβήσετε την ένδειξη **ΑΥΤΟΜΑΤΗΣ ΛΕΙΤΟΥΡΓΙΑΣ 3 ΚΑΤΕΥΘΥΝΣΕΩΝ (3D AUTO)**.

ΣΗΜΕΙΩΣΗ

- Η **ΑΥΤΟΜΑΤΗ ΛΕΙΤΟΥΡΓΙΑ 3 ΚΑΤΕΥΘΥΝΣΕΩΝ (3D AUTO)** ακυρώνεται όταν αλλάξετε τον τρόπο λειτουργίας.
- Εάν η λειτουργία **3D AUTO** ακυρωθεί, η κατεύθυνση ροής αέρα αλλάζει σ'αυτή που χρησιμοποιούσατε πριν ρυθμιστεί η **3D AUTO**.
- Στην **ΑΥΤΟΜΑΤΗ ΛΕΙΤΟΥΡΓΙΑ 3 ΚΑΤΕΥΘΥΝΣΕΩΝ (3D AUTO)** μπορείτε να καθορίσετε τον τρόπο λειτουργίας μόνο σε **ΑΥΤΟΜΑΤΗ (AUTO)**, **ΨΥΞΗ (COOL)** και **ΘΕΡΜΑΝΣΗ (HEAT)**.

Λειτουργία ΧΡΟΝΟΔΙΑΚΟΠΤΗ ΑΝΑΜΟΝΗΣ (SLEEP TIMER)

- Η λειτουργία της μονάδας διακόπτεται αυτόματα αφού παρέλθει το χρονικό διάστημα που έχετε ορίσει. Η καθορισμένη θερμοκρασία προσαρμόζεται αυτόματα ανάλογα με τον χρόνο που έχει παρέλθει, ώστε η θερμοκρασία δωματίου να μην είναι υπερβολικά χαμηλή ή υψηλή. ➔ Σελίδα 225

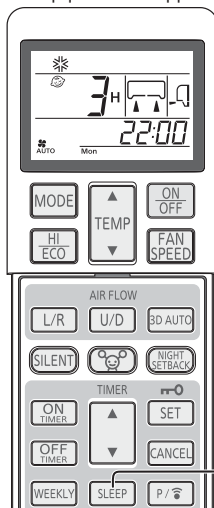

1

Πατήστε το κουμπί ΑΝΑΜΟΝΗΣ.

- Εάν πιέσετε το κουμπί ενώ η μονάδα είναι εκτός λειτουργίας, ενεργοποιείται ο ΧΡΟΝΟΔΙΑΚΟΠΤΗΣ ΑΝΑΜΟΝΗΣ με τις προηγούμενες ρυθμίσεις και το κλιματιστικό απενεργοποιείται μόλις παρέλθει το καθορισμένο χρονικό διάστημα.
- Εάν πιέσετε το κουμπί της λειτουργίας ενώ η μονάδα βρίσκεται σε λειτουργία, το κλιματιστικό απενεργοποιείται μόλις παρέλθει το καθορισμένο χρονικό διάστημα. Κάθε φορά που πιέζετε αυτό το κουμπί, η ένδειξη αλλάζει ως εξής:

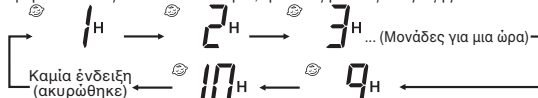

Παράδειγμα: Θέλετε να σταματήσει η λειτουργία της μονάδας μετά από 7 ώρες.

Ρύθμιση σε 7^h

Το φως του χρονοδιακόπτη (κίτρινο) είναι αναμμένο.

- Η λειτουργία της μονάδας διακόπτεται μόλις παρέλθει το χρονικό διάστημα που έχετε ορίσει.

ΣΗΜΕΙΩΣΗ

- Η λειτουργία ΑΝΑΜΟΝΗΣ (SLEEP) δεν λειτουργεί κατά την διάρκεια λειτουργίας ΚΑΘΑΡΙΣΜΟΥ ΑΛΛΕΡΓΙΟΓΟΝΩΝ (ALLERGEN CLEAR).
- Δεν μπορείτε να επιλέξετε την ίδια ώρα που έχετε ρυθμίσει για τον ΧΡΟΝΟΔΙΑΚΟΠΤΗ ΑΠΕΝΕΡΓΟΠΟΙΗΣΗΣ (OFF-TIMER).

Αλλαγή της ρυθμισμένης ώρας

Καθορίστε μια νέα ώρα πατώντας το κουμπί ΑΝΑΜΟΝΗΣ (SLEEP).

Διαδικασία ακύρωσης

Πατήστε το κουμπί ΑΚΥΡΩΣΗΣ (CANCEL) για να σβήσετε την ένδειξη ΑΝΑΜΟΝΗΣ (SLEEP).

Λειτουργία ΧΡΟΝΟΔΙΑΚΟΠΤΗ ΑΠΕΝΕΡΓΟΠΟΙΗΣΗΣ (OFF-TIMER)

- Η λειτουργία της μονάδας διακόπτεται αυτόματα μόλις παρέλθει το χρονικό διάστημα που έχετε ορίσει. Όταν η κλιματιστική μονάδα είναι κλειστή, θέστε τη σε λειτουργία ξεκινώντας από το Βήμα 1. Όταν βρίσκεται σε λειτουργία, ξεκινήστε από το Βήμα 2.

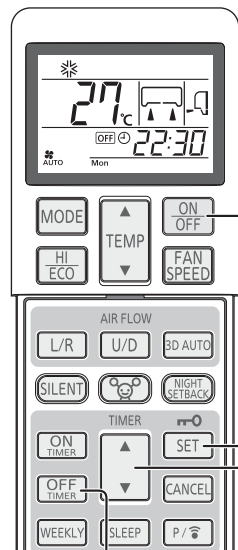

1

Πιέστε το κουμπί λειτουργίας (ON/OFF).

2

Πιέστε το κουμπί ΜΗ-ΛΕΙΤΟΥΡΓΙΑΣ ΧΡΟΝΟΔΙΑΚΟΠΤΗ (OFF-TIMER).

Το φωτάκι ένδειξης μη λειτουργίας του χρονοδιακόπτη OFF αναβοσβήνει.

3

Πιέστε το κουμπί (▲ ή ▼ (TIMER)).

Κάθε φορά που πιέζετε αυτό το κουμπί ▲, η ένδειξη στην οθόνη αλλάζει διαδοχικά ως εξής:

0:00 → 0:10 → 0:20 → ... → 1:00 → 1:10 → (Μονάδες για δέκα λεπτά)

Κάθε φορά που πιέζετε αυτό το κουμπί ▼, η ένδειξη στην οθόνη αλλάζει διαδοχικά ως εξής:

0:00 → 23:50 → 23:40 → ... → 23:00 → 22:50 → (Μονάδες για δέκα λεπτά)

Ρύθμιση στις 22:30.

4

Πατήστε το κουμπί ΡΥΘΜΙΣΗΣ (SET).

Η ένδειξη παύει να αναβοσβήνει και παραμένει φωτισμένη υποδεικνύοντας ότι η ρύθμιση πραγματοποιήθηκε. Η φωτεινή ένδειξη του χρονοδιακόπτη ανάβει σε κίτρινο χρώμα.

ΣΗΜΕΙΩΣΗ

- Η λειτουργία της μονάδας διακόπτεται με τον τερματισμό του προγραμματισμένου χρόνου λειτουργίας.
- Μην ξεχάσετε να πατήσετε το κουμπί εντός 60 δευτερολέπτων από την τελευταία ενέργεια στο βήμα 3, διαφορετικά η ρύθμιση δεν θα πραγματοποιηθεί.
- Κατά τη λειτουργία του χρονοδιακόπτη απενεργοποίησης (OFF-TIMER) στην οθόνη δεν εμφανίζεται η τρέχουσα ώρα.
- Η λειτουργία ΜΗ ΛΕΙΤΟΥΡΓΙΑΣ ΧΡΟΝΟΔΙΑΚΟΠΤΗ (OFF-TIMER) δεν λειτουργεί κατά την διάρκεια λειτουργίας ΚΑΘΑΡΙΣΜΟΥ ΑΛΛΕΡΓΙΟΓΟΝΩΝ (ALLERGEN CLEAR).
- Σε αντίθεση με τη λειτουργία του ΧΡΟΝΟΔΙΑΚΟΠΤΗ ΑΝΑΜΟΝΗΣ (SLEEP TIMER), κατά τη λειτουργία του ΧΡΟΝΟΔΙΑΚΟΠΤΗ ΑΠΕΝΕΡΓΟΠΟΙΗΣΗΣ (OFF-TIMER) δεν πραγματοποιείται αυτόματη προσαρμογή της θερμοκρασίας.

Αλλαγή της ρυθμισμένης ώρας

Ρυθμίστε την καινούργια ώρα χρησιμοποιώντας το κουμπί μη λειτουργίας χρονοδιακόπτη (OFF-TIMER).

Διαδικασία ακύρωσης

Πιέστε το κουμπί ΑΚΥΡΩΣΗΣ (CANCEL) για να σβήσουν οι ενδείξεις του χρονοδιακόπτη από την οθόνη.

Λειτουργία ΧΡΟΝΟΔΙΑΚΟΠΤΗ ΕΝΕΡΓΟΠΟΙΗΣΗΣ (ON-TIMER)

■ Η μονάδα ενεργοποιείται 5 έως 60 λεπτά πριν την καθορισμένη ώρα ώστε η θερμοκρασία δωματίου να είναι η βέλτιστη δυνατή την ώρα που έχετε ορίσει. Page 225

Η ΛΕΙΤΟΥΡΓΙΑ ΧΡΟΝΟΔΙΑΚΟΠΤΗ (ON-TIMER) μπορεί να ρυθμιστεί ανεξάρτητα από τη λειτουργία ή μη του κλιματιστικού.

Παράδειγμα: Εάν επιθυμείτε μία συγκεκριμένη θερμοκρασία στις 8:00.

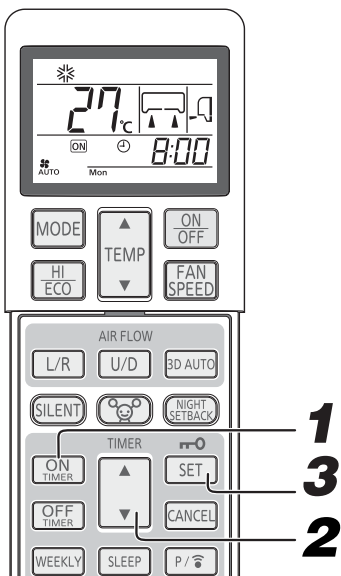

1 Πατήστε το κουμπί **ΛΕΙΤΟΥΡΓΙΑΣ ΧΡΟΝΟΔΙΑΚΟΠΤΗ (ON-TIMER)**. Αναβοσβήνει η ένδειξη λειτουργίας του χρονοδιακόπτη (ON) .

2 Πιέστε το κουμπί **(▲ ή ▼ (TIMER))**. Κάθε φορά που πιέζετε αυτό το κουμπί ▲, η ένδειξη στην οθόνη αλλάζει διαδοχικά ως εξής:

0:00 → 0:10 → 0:20 → ... → 1:00 → 1:10 → (Μονάδες για δέκα λεπτά)

Κάθε φορά που πιέζετε αυτό το κουμπί ▼, η ένδειξη στην οθόνη αλλάζει διαδοχικά ως εξής:

0:00 → 23:50 → 23:40 → ... → 23:00 → 22:50 → (Μονάδες για δέκα λεπτά)

Ρύθμιση στις 8:00

3 Πατήστε το κουμπί **ΡΥΘΜΙΣΗΣ (SET)**. Η ένδειξη παύει να αναβοσβήνει και παραμένει φωτισμένη υποδεικνύοντας ότι η ρύθμιση πραγματοποιήθηκε.

Ανάβει το φωτάκι (κίτρινο) του χρονοδιακόπτη. Εάν πραγματοποιείτε τη ρύθμιση ενώ η μονάδα είναι ενεργοποιημένη, η λειτουργία της διακόπτεται.

ΣΗΜΕΙΩΣΗ

- Η λειτουργία της μονάδας αρχίζει 5 έως 60 λεπτά πριν την καθορισμένη ώρα.
- Η φωτεινή ένδειξη του χρονομέτρου (κίτρινη) εμφανίζεται κατά τη ρύθμιση της ώρας.
- Μην ξεχάσετε να πατήσετε το κουμπί εντός 60 δευτερολέπτων από την τελευταία ενέργεια στο βήμα 2, διαφορετικά η ρύθμιση δεν θα πραγματοποιηθεί.
- Κατά τη λειτουργία του χρονοδιακόπτη ενεργοποίησης (ON-TIMER) δεν εμφανίζεται η τρέχουσα ώρα στην οθόνη.
- Η λειτουργία ΛΕΙΤΟΥΡΓΙΑΣ ΧΡΟΝΟΔΙΑΚΟΠΤΗ (ON -TIMER) δεν λειτουργεί κατά την διάρκεια λειτουργίας ΚΑΘΑΡΙΣΜΟΥ ΑΛΛΕΡΓΙΟΓΟΝΩΝ (ALLERGEN CLEAR).

Αλλαγή της ρυθμισμένης ώρας

Ρυθμίστε νέα ώρα χρησιμοποιώντας το κουμπί **ΑΝΑΜΟΝΗΣ**.

Διαδικασία ακύρωσης

Πατήστε το κουμπί **ΑΚΥΡΩΣΗΣ (CANCEL)** για να σβήσετε την ένδειξη του χρονοδιακόπτη.

Λειτουργία ΧΡΟΝΟΔΙΑΚΟΠΤΗ ΑΝΑΜΟΝΗΣ (SLEEP TIMER) + ΕΝΕΡΓΟΠΟΙΗΣΗΣ (ON-TIMER)

■ Συνδυασμός της λειτουργίας του χρονοδιακόπτη αναμονής και ενεργοποίησης.

Παράδειγμα: Θέλετε να απενεργοποιηθεί η μονάδα μετά από 3 ώρες και να ενεργοποιηθεί ξανά, πλησιάζοντας την καθορισμένη θερμοκρασία στις 8:00.

■ Ρύθμιση του ΧΡΟΝΟΔΙΑΚΟΠΤΗ ΑΝΑΜΟΝΗΣ (SLEEP TIMER)

Έχει ρυθμιστεί με τις διαδικασίες της σελίδας 223.

Ρύθμιση στις 3H

■ Ρύθμιση ΛΕΙΤΟΥΡΓΙΑΣ ΧΡΟΝΟΔΙΑΚΟΠΤΗ (ON-TIMER)

Πραγματοποιήστε τις ρυθμίσεις όπως αναφέρονται στην παραπάνω διαδικασία για τη ρύθμιση του χρονοδιακόπτη ενεργοποίησης (ON-TIMER).

Ρύθμιση στις 8:00

Η ρύθμιση φωτισμού στο λαμπάκι χρονοδιακόπτη (κίτρινο) αυτής της μονάδας έχει ολοκληρωθεί.



- Μόλις παρέλθει το χρονικό διάστημα που έχετε ορίσει στη λειτουργία του ΧΡΟΝΟΔΙΑΚΟΠΤΗ ΑΝΑΜΟΝΗΣ (SLEEP TIMER), η μονάδα απενεργοποιείται και ενεργοποιείται ξανά 5 έως 60 λεπτά πριν την ώρα που έχετε ορίσει στο ΧΡΟΝΟΔΙΑΚΟΠΤΗ ΕΝΕΡΓΟΠΟΙΗΣΗΣ (ON-TIMER).
- Η φωτεινή ένδειξη του χρονοδιακόπτη απενεργοποιείται την ώρα που έχετε ορίσει στο ΧΡΟΝΟΔΙΑΚΟΠΤΗ ΕΝΕΡΓΟΠΟΙΗΣΗΣ (ON-TIMER).

Αλλαγή της ρυθμισμένης ώρας

Ρυθμίστε νέα ώρα χρησιμοποιώντας το κουμπί **ΑΝΑΜΟΝΗΣ** ή **ΛΕΙΤΟΥΡΓΙΑΣ ΧΡΟΝΟΔΙΑΚΟΠΤΗ (ON-TIMER)**.

Διαδικασία ακύρωσης

Πιέστε το κουμπί **ΑΚΥΡΩΣΗΣ (CANCEL)** για να σβήσουν οι ενδείξεις του χρονοδιακόπτη από την οθόνη.

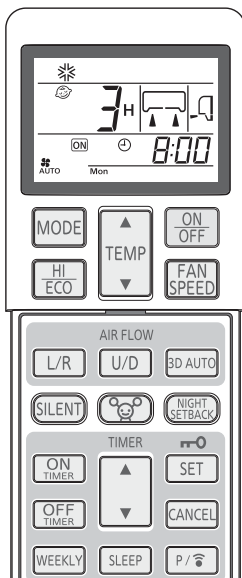

Λειτουργία ΧΡΟΝΟΔΙΑΚΟΠΤΗ ΕΝΕΡΓΟΠΟΙΗΣΗΣ (ON-TIMER) + ΧΡΟΝΟΔΙΑΚΟΠΤΗ ΑΠΕΝΕΡΓΟΠΟΙΗΣΗΣ (OFF-TIMER)

- Με τη λειτουργία του χρονοδιακόπτη προγραμματισμού ρυθμίζετε την ώρα ενεργοποίησης και απενεργοποίησης της μονάδας (ON και OFF-TIMER).

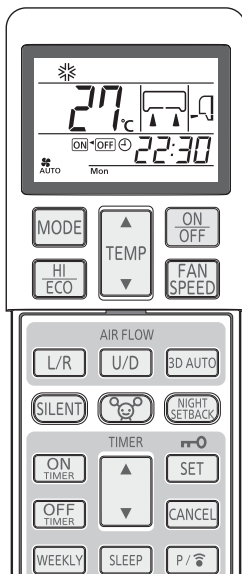

Παράδειγμα: Θέλετε να απενεργοποιηθεί η μονάδα στις 22:30 και να ενεργοποιηθεί ξανά, προσεγγίζοντας την καθορισμένη θερμοκρασία στις 8:00.

- **Ρύθμιση για την απενεργοποίηση λειτουργίας του χρονοδιακόπτη (OFF-TIMER)**

Ορίστηκε με τη διαδικασία στη σελίδα 223. Ρύθμιση στις **OFF** 22:30

- **Ρύθμιση για την ενεργοποίηση λειτουργίας του χρονοδιακόπτη (ON-TIMER)**

Ορίστηκε με τη διαδικασία στη σελίδα 224. Ρύθμιση στις **ON** 8:00

Όταν πραγματοποιήσετε τη ρύθμιση η φωτεινή ένδειξη στη μονάδα ανάβει σε κίτρινο χρώμα.

Στο τηλεχειριστήριο θα παρουσιαστεί η καθορισμένη ώρα. Η ένδειξη θα αλλάζει ανάλογα με την κατάσταση λειτουργίας.

ON-OFF 8:00 Με τη λειτουργία ON-TIMER, η κλιματιστική μονάδα ξεκινάει. Επιλέγοντας στη συνέχεια τη λειτουργία OFF-TIMER, η κλιματιστική μονάδα σταματάει να λειτουργεί. (Παράδειγμα τρέχουσας ώρας: 5:00 Το κλιματιστικό θα πάψει να λειτουργεί.)

ON-OFF 22:30 Με την επιλογή OFF-TIMER, η κλιματιστική μονάδα σταματάει να λειτουργεί. Επιλέγοντας στη συνέχεια τη λειτουργία ON-TIMER, η κλιματιστική μονάδα μπαινει σε λειτουργία. (Παράδειγμα τρέχουσας ώρας: 08:00 μμ Το κλιματιστικό θα αρχίσει να λειτουργεί.)

Αλλαγή της ρυθμισμένης ώρας

Ρυθμίστε την καινούργια ώρα χρησιμοποιώντας το κουμπί ΛΕΙΤΟΥΡΓΙΑΣ ΧΡΟΝΟΔΙΑΚΟΠΤΗ (ON-TIMER) ή το κουμπί ΜΗ-ΛΕΙΤΟΥΡΓΙΑΣ ΧΡΟΝΟΔΙΑΚΟΠΤΗ (OFF-TIMER).

Διαδικασία ακύρωσης

Πιέστε το κουμπί ΑΚΥΡΩΣΗΣ (CANCEL) για να σβήσουν οι ενδείξεις του χρονοδιακόπτη από την οθόνη.

Προκαταρκτική λειτουργία

Εάν έχετε ρυθμίσει το χρονοδιακόπτη ενεργοποίησης (ON-TIMER), μπορείτε να επιλέξετε ενεργοποίηση νωρίτερα από την καθορισμένη ώρα, εξασφαλίζοντας την ιδανική θερμοκρασία κατά την κανονική εκκίνηση της λειτουργίας του κλιματιστικού. Αυτή η δυνατότητα ονομάζεται "Προκαταρκτική λειτουργία".

• Μηχανισμός

Πραγματοποιείται έλεγχος της θερμοκρασίας δωματίου 60 λεπτά πριν την καθορισμένη ώρα ενεργοποίησης της μονάδας. Ανάλογα με τη θερμοκρασία στη συγκεκριμένη στιγμή, η λειτουργία αρχίζει 5 έως 60 λεπτά πριν ν' αρχίσει η λειτουργία του (ON) ο χρονοδιακόπτης.

- Αυτή η δυνατότητα είναι διαθέσιμη σε κατάσταση λειτουργίας ΨΥΞΗΣ (COOL) και ΘΕΡΜΑΝΣΗΣ (HEAT) (συμπεριλαμβανομένης και της λειτουργίας AUTO). Δεν δουλεύει με τους τρόπους λειτουργίας ΑΦΥΓΡΑΝΣΗ (DRY)

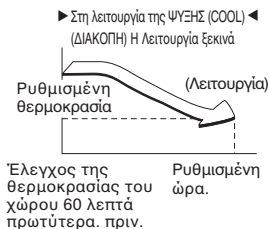

Λειτουργία ΧΡΟΝΟΔΙΑΚΟΠΤΗ ΑΝΑΜΟΝΗΣ (SLEEP TIMER)

Επιλέγοντας τη λειτουργία του ΧΡΟΝΟΔΙΑΚΟΠΤΗ ΑΝΑΜΟΝΗΣ (SLEEP TIMER), η θερμοκρασία ρυθμίζεται αυτόματα μετά από λίγη ώρα, εξασφαλίζοντας ότι η θερμοκρασία του χώρου δεν είναι υπερβολικά χαμηλή κατά τη λειτουργία ψύξης ή υπερβολικά υψηλή κατά τη λειτουργία θέρμανσης.

- Κατά την διάρκεια της ψύξης: Η προκαθορισμένη θερμοκρασία μειώνεται κατά 1°C στην αρχή της λειτουργίας ΑΝΑΜΟΝΗΣ (όταν έχει ρυθμιστεί ο χρονοδιακόπτης). Μετά από αυτή τη διαδικασία, η θερμοκρασία ανεβαίνει κατά 1°C ανά μία ώρα μέχρι να γίνει 1°C υψηλότερη από την τρέχουσα θερμοκρασία.
- Κατά τη θέρμανση: Η προκαθορισμένη θερμοκρασία μειώνεται κατά 1°C στην αρχή της λειτουργίας ΑΝΑΜΟΝΗΣ (όταν έχει ρυθμιστεί ο χρονοδιακόπτης). Μετά από αυτή τη διαδικασία, η θερμοκρασία μειώνεται κατά 3°C σε μία ώρα και κατά 6°C σε δύο ώρες σε σχέση με την τρέχουσα θερμοκρασία.

Λειτουργία ΚΑΘΑΡΙΣΜΟΥ ΑΛΛΕΡΓΙΟΓΟΝΩΝ (ALLERGEN CLEAR)

- Η δύναμη των ενζύμων χρησιμοποιείται για να εξαλείψει τα αλλεργιογόνα τα οποία συσσωρεύονται στο φίλτρο καθαρισμού αλλεργιογόνων.

Στοχεύστε το τηλεχειριστήριο στο κλιματιστικό.

1

Πατήστε το κουμπί ΚΑΘΑΡΙΣΜΟΥ ΑΛΛΕΡΓΙΟΓΟΝΩΝ.

Για να σταματήσετε: Πατήστε το κουμπί ΕΝΕΡΓΟΠΟΙΗΣΗΣ/ ΑΠΕΝΕΡΓΟΠΟΙΗΣΗΣ (ON/OFF) ή ΚΑΘΑΡΙΣΜΟΥ ΑΛΛΕΡΓΙΟΓΟΝΩΝ.

ΣΗΜΕΙΩΣΗ

- Καθώς ενδέχεται να υπάρξει αλλαγή στη θερμοκρασία δωματίου, προτεινόμε να χρησιμοποιείται όταν δε βρίσκεται κάποιος στο δωμάτιο. (Ολοκληρώνεται αυτόματα σε 90 λεπτά περίπου)
- Κατά τη διάρκεια της λειτουργίας ΚΑΘΑΡΙΣΜΟΥ ΑΛΛΕΡΓΙΟΓΟΝΩΝ η θερμοκρασία, η ταχύτητα ανεμιστήρα, η κατεύθυνση της ροής αέρα και οι ρυθμίσεις των λειτουργιών του χρονοδιακόπτη δεν μπορούν να πραγματοποιηθούν.
- Σε περίπτωση πολλαπλού συστήματος SCM, δεν ισχύει η λειτουργία για τον έλεγχο του καθαρισμού αλλεργιογόνων (ALLERGEN CLEAR).
- Σε περίπτωση πολλαπλού συστήματος SCM, αν κατά λάθος πιέσετε το κουμπί ALLERGEN CLEAR, διακόπτεται η λειτουργία της εσωτερικής μονάδας που έλαβε την εν λόγω εντολή.

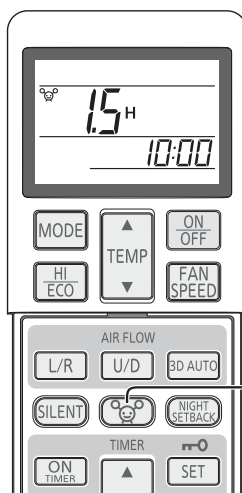

Λειτουργία ΕΒΔΟΜΑΔΙΑΙΟΥ ΧΡΟΝΟΔΙΑΚΟΠΤΗ

■ Για κάθε ημέρα της εβδομάδας έχετε στη διάθεσή σας έως και 4 προγράμματα με λειτουργία του χρονοδιακόπτη (ΧΡΟΝΟΔΙΑΚΟΠΤΗ ΕΝΕΡΓΟΠΟΙΗΣΗΣ/ΧΡΟΝΟΔΙΑΚΟΠΤΗ ΑΠΕΝΕΡΓΟΠΟΙΗΣΗΣ (ON-TIMER / OFF-TIMER)). Υπάρχουν διαθέσιμα το πολύ 28 προγράμματα ανά εβδομάδα. Εφόσον καθορίσετε τη ρύθμιση αυτή, η λειτουργία του χρονοδιακόπτη θα επαναλαμβάνεται στα ίδια προγράμματα κάθε εβδομάδα εκτός αν ακυρώσετε τον ΕΒΔΟΜΑΔΙΑΙΟ ΧΡΟΝΟΔΙΑΚΟΠΤΗ.

Δείγμα (την εποχή χρήσης της ψύξης)

 : Ρύθμιση ΕΒΔΟΜΑΔΙΑΙΟΥ ΧΡΟΝΟΔΙΑΚΟΠΤΗ

 : Ρύθμιση ΜΗ ΑΥΤΟΜΑΤΗΣ ΛΕΙΤΟΥΡΓΙΑΣ

	6:00	8:00	10:00	12:00	14:00	16:00	18:00	20:00	22:00
Mon	Πρόγραμμα (Program) 1 Ενεργοποίηση (On) 6:00 Ψύξη (Cool) 27°C Ανεμιστήρας (Fan) : AUTO	Πρόγραμμα (Program) 2 Απενεργοποίηση (Off) 8:30				Πρόγραμμα (Program) 3 Ενεργοποίηση (On) 17:00 Ψύξη (Cool) 28°C Ανεμιστήρας (Fan) : Lo		Πρόγραμμα (Program) 4 Απενεργοποίηση (Off) 22:00	
Tue	Πρόγραμμα (Program) 1 Ενεργοποίηση (On) 5:30 Ψύξη (Cool) 27°C Ανεμιστήρας (Fan) : AUTO	Αλλαγή ρύθμισης Auto 27°C Ανεμιστήρας (Fan) : Me	Πρόγραμμα (Program) 2 Απενεργοποίηση (Off) 12:00	Πρόγραμμα (Program) 2 Ενεργοποίηση (On) 12:00 ΑΦΥΓΡΑΝΣΗ (DRY) 26°C		Πρόγραμμα (Program) 3 Ενεργοποίηση (On) 17:00 Ψύξη (Cool) 28°C Ανεμιστήρας (Fan) : Lo		Πρόγραμμα (Program) 4 Απενεργοποίηση (Off) 22:00	
Wed ~ Fri		Πρόγραμμα (Program) 1 Ενεργοποίηση (On) 7:00 Ψύξη (Cool) 28°C Ανεμιστήρας (Fan) : UL0	Απενεργοποίηση (Off) 10:00	Ενεργοποίηση (On) 10:00 ΑΦΥΓΡΑΝΣΗ (DRY) 25°C	Πρόγραμμα (Program) 2 Απενεργοποίηση (Off) 14:00	Πρόγραμμα (Program) 3 Ενεργοποίηση (On) 18:00 Ψύξη (Cool) 28°C Ανεμιστήρας (Fan) : UL0		Πρόγραμμα (Program) 4 Απενεργοποίηση (Off) 22:00	
Sat	Πρόγραμμα (Program) 1 Ενεργοποίηση (On) 7:30 Ψύξη (Cool) 26°C Ανεμιστήρας (Fan) : Hi	Αλλαγή ρύθμισης Ψύξη (Cool) 25°C Ανεμιστήρας (Fan) : Hi	Πρόγραμμα (Program) 2, 3 Καμία ρύθμιση		Αλλαγή ρύθμισης Ψύξη (Cool) 28°C Ανεμιστήρας (Fan) : UL0			Πρόγραμμα (Program) 4 Απενεργοποίηση (Off) 22:00	
Sun	Πρόγραμμα (Program) 2 Ενεργοποίηση (On) 7:00 Ψύξη (Cool) 28°C Ανεμιστήρας (Fan) : Hi	Απενεργοποίηση (Off)	Πρόγραμμα (Program) 1 Ενεργοποίηση (On) 12:00 Ψύξη (Cool) 26°C Ανεμιστήρας (Fan) : Hi			Πρόγραμμα (Program) 3 Ενεργοποίηση (On) 19:00 Ψύξη (Cool) 27°C Ανεμιστήρας (Fan) : UL0		Πρόγραμμα (Program) 4 Απενεργοποίηση (Off) 22:00	

Ρύθμιση ΕΝΕΡΓΟΥ/ΑΝΕΝΕΡΓΟΥ (ON/OFF) ΕΒΔΟΜΑΔΙΑΙΟΥ ΧΡΟΝΟΔΙΑΚΟΠΤΗ

■ Εναλλάξετε τη ρύθμιση του ΕΒΔΟΜΑΔΙΑΙΟΥ ΧΡΟΝΟΔΙΑΚΟΠΤΗ μεταξύ ΕΝΕΡΓΟΥ/ΑΝΕΝΕΡΓΟΥ (ON/OFF) χρησιμοποιώντας το κουμπί ΕΒΔΟΜΑΔΙΑΙΑ (WEEKLY).

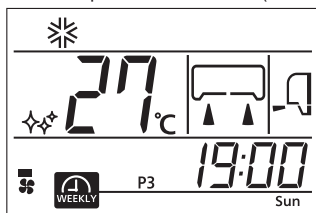

1

Πατήστε το κουμπί ΕΒΔΟΜΑΔΙΑΙΑ (WEEKLY).

Ο ΕΒΔΟΜΑΔΙΑΙΟΣ ΧΡΟΝΟΔΙΑΚΟΠΤΗΣ ενεργοποιείται. Κάθε φορά που πατάτε το κουμπί ΕΒΔΟΜΑΔΙΑΙΑ (WEEKLY), η ένδειξη αλλάζει διαδοχικά ως εξής:

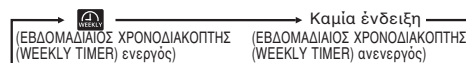

Όταν ο ΕΒΔΟΜΑΔΙΑΙΟΣ ΧΡΟΝΟΔΙΑΚΟΠΤΗΣ έχει τη ρύθμιση ΕΝΕΡΓΟΣ (ON), ανάβει η (κίτρινη) λυχνία του χρονοδιακόπτη του κλιματιστικού. Όταν αντικαθιστάτε την μπαταρία του τηλεχειριστηρίου ή πατάτε τον διακόπτη ACL, το τηλεχειριστήριο επανέρχεται στην αρχική κατάσταση. Επειδή ο προγραμματισμός ΕΒΔΟΜΑΔΙΑΙΟΥ ΧΡΟΝΟΔΙΑΚΟΠΤΗ δεν είναι καθορισμένος στην αρχική κατάσταση, καθορίστε τον βάσει της διαδικασίας ρύθμισης.

ΣΗΜΕΙΩΣΗ

- Μπορείτε να εναλλάξετε τη ρύθμιση του ΕΒΔΟΜΑΔΙΑΙΟΥ ΧΡΟΝΟΔΙΑΚΟΠΤΗ μεταξύ ΕΝΕΡΓΟΥ/ΑΝΕΝΕΡΓΟΥ (ON/OFF) ανεξάρτητα από το αν λειτουργεί το κλιματιστικό ή όχι.
- Η λειτουργία ΧΡΟΝΟΔΙΑΚΟΠΤΗ ΕΝΕΡΓΟΠΟΙΗΣΗΣ (ON-TIMER) στον ΕΒΔΟΜΑΔΙΑΙΟ ΧΡΟΝΟΔΙΑΚΟΠΤΗ ισχύει ανεξάρτητα από το αν λειτουργεί το κλιματιστικό ή όχι. Όταν φτάσει η ώρα για την οποία είναι ρυθμισμένος ο ΧΡΟΝΟΔΙΑΚΟΠΤΗΣ ΕΝΕΡΓΟΠΟΙΗΣΗΣ (ON-TIMER), το τηλεχειριστήριο λειτουργεί με βάση το καθορισμένο περιεχόμενο. Και η ένδειξη στο τηλεχειριστήριο αλλάζει και περνά στο καθορισμένο περιεχόμενο λειτουργίας. Μπορείτε να αλλάξετε τη ρύθμιση από το τηλεχειριστήριο αφού τεθεί σε λειτουργία ο ΧΡΟΝΟΔΙΑΚΟΠΤΗΣ ΕΝΕΡΓΟΠΟΙΗΣΗΣ (ON-TIMER) του ΕΒΔΟΜΑΔΙΑΙΟΥ ΧΡΟΝΟΔΙΑΚΟΠΤΗ. Με τον ΧΡΟΝΟΔΙΑΚΟΠΤΗ ΕΝΕΡΓΟΠΟΙΗΣΗΣ (ON-TIMER) μπορούν να καθοριστούν τα εξής περιεχόμενα: τρόπος λειτουργίας, ταχύτητα ανεμιστήρα, θερμοκρασία, κατεύθυνση ροής αέρα, ΕΞΟΙΚΟΝΟΜΗΣΗ ΕΝΕΡΓΕΙΑΣ (ECONOMY), ΑΥΤΟΜΑΤΗ ΛΕΙΤΟΥΡΓΙΑ 3 ΚΑΤΕΥΘΥΝΣΕΩΝ (3D AUTO), ΝΥΧΤΕΡΙΝΗ ΜΕΙΩΣΗ ΙΣΧΥΟΣ (NIGHT SETBACK), ΑΘΟΥΡΒΗ ΛΕΙΤΟΥΡΓΙΑ (SILENT). Δεν εκτελείται άνετη εκκίνηση (Comfort start-up) για τη λειτουργία του ΧΡΟΝΟΔΙΑΚΟΠΤΗ ΕΝΕΡΓΟΠΟΙΗΣΗΣ (ON-TIMER) του ΕΒΔΟΜΑΔΙΑΙΟΥ ΧΡΟΝΟΔΙΑΚΟΠΤΗ.
- Η λειτουργία ΧΡΟΝΟΔΙΑΚΟΠΤΗ ΑΠΕΝΕΡΓΟΠΟΙΗΣΗΣ (OFF-TIMER) του ΕΒΔΟΜΑΔΙΑΙΟΥ ΧΡΟΝΟΔΙΑΚΟΠΤΗ ισχύει μόνο όταν λειτουργεί το κλιματιστικό. Όταν φτάσει η ώρα που έχει καθοριστεί μέσω του ΧΡΟΝΟΔΙΑΚΟΠΤΗ ΑΠΕΝΕΡΓΟΠΟΙΗΣΗΣ (OFF-TIMER), διακόπτεται η λειτουργία του κλιματιστικού.
- Όταν υπάρχουν πολλαπλοί αριθμοί προγραμμάτων που έχουν καθοριστεί για την τρέχουσα ημέρα (ημέρα της εβδομάδας), η λειτουργία εκτελείται μόνο από τη νωρίτερα καθορισμένη ώρα.
- Όταν λειτουργούν διάφοροι χρονοδιακόπτες (ΧΡΟΝΟΔΙΑΚΟΠΤΗΣ ΕΝΕΡΓΟΠΟΙΗΣΗΣ (ON-TIMER), ΧΡΟΝΟΔΙΑΚΟΠΤΗΣ ΑΠΕΝΕΡΓΟΠΟΙΗΣΗΣ (OFF-TIMER), ΚΑΙ ΧΡΟΝΟΔΙΑΚΟΠΤΗΣ ΑΝΑΜΟΝΗΣ (SLEEP TIMER)), δεν λειτουργεί ο ΕΒΔΟΜΑΔΙΑΙΟΣ ΧΡΟΝΟΔΙΑΚΟΠΤΗΣ ακόμη και αν φτάσει η ώρα που έχετε καθορίσει στον ΧΡΟΝΟΔΙΑΚΟΠΤΗ ΕΝΕΡΓΟΠΟΙΗΣΗΣ (ON-TIMER) ή στον ΧΡΟΝΟΔΙΑΚΟΠΤΗ ΑΠΕΝΕΡΓΟΠΟΙΗΣΗΣ (OFF-TIMER) Ο ΕΒΔΟΜΑΔΙΑΙΟΣ ΧΡΟΝΟΔΙΑΚΟΠΤΗΣ αρχίζει να λειτουργεί μετά τον τερματισμό λειτουργίας των διάφορων χρονοδιακοπών.
- Δεν μπορείτε να καθορίσετε να λειτουργήσουν ο ΧΡΟΝΟΔΙΑΚΟΠΤΗΣ ΕΝΕΡΓΟΠΟΙΗΣΗΣ (ON-TIMER) και ο ΧΡΟΝΟΔΙΑΚΟΠΤΗΣ ΑΠΕΝΕΡΓΟΠΟΙΗΣΗΣ (OFF-TIMER) την ίδια ώρα της ίδιας ημέρας της εβδομάδας.

Τρόπος ρύθμισης <Μεμονωμένη ρύθμιση>

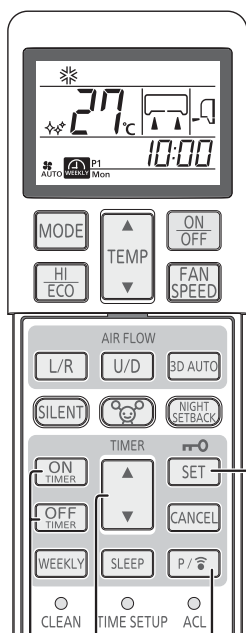

6
2,4
1
3,5

Κάντε τη ρύθμιση αφού καθορίσετε την τρέχουσα ημέρα της εβδομάδας και την ώρα.

1 Πατήστε το κουμπί ΠΡΟΓΡΑΜΜΑΤΙΣΜΟΥ (PROGRAM).

Η ένδειξη  και η τρέχουσα ημέρα της εβδομάδας αναβοσβήνουν..

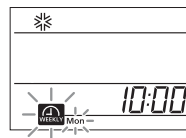

2 Πιέστε το κουμπί (▲ ή ▼ (TIMER)).

Επιλέξτε την ημέρα της εβδομάδας προς δέσμευση. Κάθε φορά που πιέζετε αυτό το κουμπί ▲, η ένδειξη στην οθόνη αλλάζει διαδοχικά ως εξής:

→ Mon → Tue → Wed → ... → Sun → Παρουσίαση όλων των ημερών της εβδομάδας

Κάθε φορά που πιέζετε αυτό το κουμπί ▼, η ένδειξη στην οθόνη αλλάζει διαδοχικά ως εξής:

→ Mon → Παρουσίαση όλων των ημερών της εβδομάδας → Sun → Sat → ... → Tue



3 Πατήστε το κουμπί ΡΥΘΜΙΣΗΣ (SET).

Καθορίζεται η ημέρα της εβδομάδας και αναβοσβήνει ο αριθμός του προγράμματος.

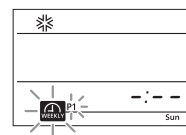

4 Πιέστε το κουμπί (▲ ή ▼ (TIMER)).

Επιλέξτε αριθμό προγράμματος. Κάθε φορά που πιέζετε αυτό το κουμπί ▲, η ένδειξη στην οθόνη αλλάζει διαδοχικά ως εξής:

→ P1 → P2 → P3 → P4

Κάθε φορά που πιέζετε αυτό το κουμπί ▼, η ένδειξη στην οθόνη αλλάζει διαδοχικά ως εξής:

→ P1 → P4 → P3 → P2

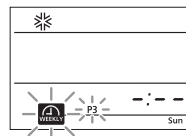

5 Πατήστε το κουμπί ΡΥΘΜΙΣΗΣ (SET).

Όταν δεν υπάρχουν διαθέσιμα καθορισμένα περιεχόμενα (ΧΡΟΝΟΔΙΑΚΟΠΤΗΣ ΕΝΕΡΓΟΠΟΙΗΣΗΣ (ON-TIMER) ή ΧΡΟΝΟΔΙΑΚΟΠΤΗΣ ΑΠΕΝΕΡΓΟΠΟΙΗΣΗΣ (OFF-TIMER)), αναβοσβήνουν οι ενδείξεις και των δύο χρονοδιακοπών **ON** και **OFF**.

Όταν υπάρχουν διαθέσιμα καθορισμένα περιεχόμενα (ΧΡΟΝΟΔΙΑΚΟΠΤΗΣ ΕΝΕΡΓΟΠΟΙΗΣΗΣ (ON-TIMER) ή ΧΡΟΝΟΔΙΑΚΟΠΤΗΣ ΑΠΕΝΕΡΓΟΠΟΙΗΣΗΣ (OFF-TIMER)), φωτίζεται η ένδειξη ενός από τους δύο χρονοδιακόπτες **ON** ή **OFF**.

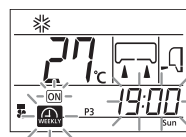
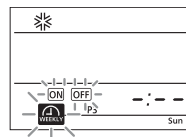

6 Πατήστε το κουμπί του ΧΡΟΝΟΔΙΑΚΟΠΤΗ ΕΝΕΡΓΟΠΟΙΗΣΗΣ (ON-TIMER) ή του ΧΡΟΝΟΔΙΑΚΟΠΤΗ ΑΠΕΝΕΡΓΟΠΟΙΗΣΗΣ (OFF-TIMER).

Καθορίζεται η λειτουργία του ΧΡΟΝΟΔΙΑΚΟΠΤΗ ΕΝΕΡΓΟΠΟΙΗΣΗΣ (ON-TIMER) ή του ΧΡΟΝΟΔΙΑΚΟΠΤΗ ΑΠΕΝΕΡΓΟΠΟΙΗΣΗΣ (OFF-TIMER) και αναβοσβήνει η ένδειξη για την ώρα.

Είναι επιλεγμένος ο ΧΡΟΝΟΔΙΑΚΟΠΤΗΣ ΕΝΕΡΓΟΠΟΙΗΣΗΣ (ON-TIMER)

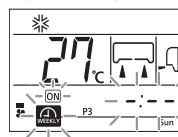

Είναι επιλεγμένος ο ΧΡΟΝΟΔΙΑΚΟΠΤΗΣ ΑΠΕΝΕΡΓΟΠΟΙΗΣΗΣ (OFF-TIMER)

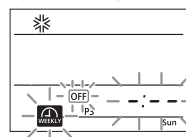

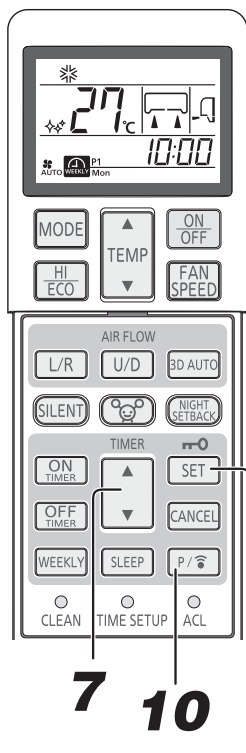

7 10
8,9,10

7 Πιέστε το κουμπί (▲ ή ▼ (TIMER)).

Καθορίστε ώρα.
Κάθε φορά που πιέζετε αυτό το κουμπί ▲, η ένδειξη στην οθόνη αλλάζει διαδοχικά ως εξής:

→ 0:00 → 0:10 → 0:20 → ... → 1:00 → 1:10 → (Μονάδες για δέκα λεπτά)

Κάθε φορά που πιέζετε αυτό το κουμπί ▼, η ένδειξη στην οθόνη αλλάζει διαδοχικά ως εξής:

→ 0:00 → 23:50 → 23:40 → ... → 23:00 → 22:50 → (Μονάδες για δέκα λεπτά)

Όταν επιλέξετε τον ΧΡΟΝΟΔΙΑΚΟΠΤΗ ΕΝΕΡΓΟΠΟΙΗΣΗΣ (ON-TIMER), προχωρήστε στο Βήμα 8.

Όταν επιλέξετε τον ΧΡΟΝΟΔΙΑΚΟΠΤΗ ΑΠΕΝΕΡΓΟΠΟΙΗΣΗΣ (OFF-TIMER), προχωρήστε στο Βήμα 9.



8 Καθορίστε τα απαιτούμενα περιεχόμενα των λειτουργιών.

Όταν επιλέξετε τον ΧΡΟΝΟΔΙΑΚΟΠΤΗ ΕΝΕΡΓΟΠΟΙΗΣΗΣ (ON-TIMER), μπορείτε να αλλάξετε τον τρόπο λειτουργίας, την ταχύτητα του ανεμιστήρα και την κατεύθυνση της ροής του αέρα και να ορίσετε να χρησιμοποιηθεί η ΕΞΟΙΚΟΝΟΜΗΣΗ ΕΝΕΡΓΕΙΑΣ (ECONOMY), η ΑΘΟΥΡΥΒΗ ΛΕΙΤΟΥΡΓΙΑ (SILENT) ή η ΝΥΧΤΕΡΙΝΗ ΜΕΙΩΣΗ ΙΣΧΥΟΣ (NIGHT SETBACK).

9 Πατήστε το κουμπί ΡΥΘΜΙΣΗΣ (SET).

Καθορίζεται η ώρα και αναβοσβήνουν οι ενδείξεις και .

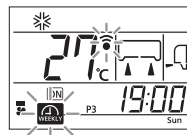

10 Πατήστε το κουμπί ΠΡΟΓΡΑΜΜΑΤΙΣΜΟΥ (PROGRAM) ή το κουμπί ΡΥΘΜΙΣΗΣ (SET).

Όταν πατήσετε το κουμπί ΠΡΟΓΡΑΜΜΑΤΙΣΜΟΥ (PROGRAM), η ρύθμιση αποστέλλεται στο κλιματιστικό.

Επειδή η μετάδοσή της διαρκεί 3 δευτερόλεπτα, στο διάστημα αυτό το τηλεχειριστήριο πρέπει να είναι στραμμένο προς τον δέκτη του σήματός του στην εσωτερική μονάδα.

Όταν ληφθεί η ρύθμιση, εκπέμπεται ήχος βομβητή (πιπ, πιπ, πιπ).

Όταν πατήσετε το κουμπί ΡΥΘΜΙΣΗΣ (SET), συνεχίζεται η ρύθμιση από το Βήμα 2.

Τρόπος ρύθμισης <Ομαδική ρύθμιση>

- Καθορίστε τα ίδια περιεχόμενα λειτουργίας στον ίδιο αριθμό προγράμματος όλων των ημερών της εβδομάδας. Στο Βήμα 2 παραπάνω, επιλέξτε «όλες τις ημέρες της εβδομάδας». Όταν τα περιεχόμενα που καθορίστηκαν μεμονωμένα υπάρχουν στον ίδιο αριθμό προγράμματος, γίνεται αντικατάσταση των περιεχομένων.

ΣΗΜΕΙΩΣΗ

- Αν δεν εκτελεστεί καμία ενέργεια επί 60 δευτερόλεπτα κατά τη λειτουργία ρύθμισης, οι αλλαγές που έχουν γίνει ως τότε στις ρυθμίσεις δεν ισχύουν και η λειτουργία ρύθμισης τερματίζεται. Στη συνέχεια, η ένδειξη και όλοι οι αριθμοί προγραμμάτων (P1, P2, P3 και P4) αναβοσβήνουν επί 10 δευτερόλεπτα.
- Στο τέλος της λειτουργίας ρύθμισης, στρέψτε το τηλεχειριστήριο προς το κλιματιστικό και πατήστε το κουμπί ΠΡΟΓΡΑΜΜΑΤΙΣΜΟΥ (PROGRAM). Στην περίπτωση αυτή, ελέγξτε αν το κλιματιστικό εκπέμπει τρεις φορές ήχο βομβητή κατά τη λήψη (πιπ, πιπ, πιπ). Αν δεν εκπέμπεται ήχος βομβητή, περάστε ξανά στη λειτουργία ρύθμισης πατώντας το κουμπί ΠΡΟΓΡΑΜΜΑΤΙΣΜΟΥ (PROGRAM) και ελέγξτε αν εκπέμπεται ήχος βομβητή.

Τρόπος ακύρωσης της ρύθμισης <Μεμονωμένη ρύθμιση>

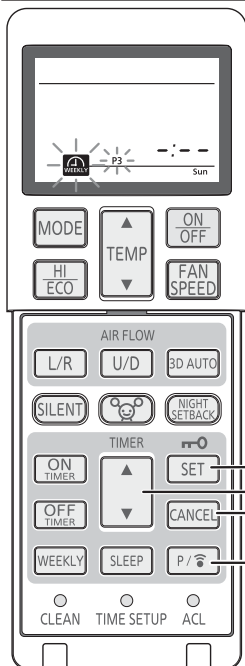

1 Πατήστε το κουμπί ΠΡΟΓΡΑΜΜΑΤΙΣΜΟΥ (PROGRAM).

Η ένδειξη και η τρέχουσα ημέρα της εβδομάδας αναβοσβήνουν.

2 Πιέστε το κουμπί (▲ ή ▼ (TIMER)).

Επιλέξτε την ημέρα της εβδομάδας προς ακύρωση

3 Πατήστε το κουμπί ΡΥΘΜΙΣΗΣ (SET).

Καθορίζεται η ημέρα της εβδομάδας και αναβοσβήνει ο αριθμός του προγράμματος.

4 Πιέστε το κουμπί (▲ ή ▼ (TIMER)).

Επιλέξτε τον αριθμό του προγράμματος προς ακύρωση. Κατά τη διαδικασία ακύρωσης δεν πρέπει να πατήσετε το κουμπί ΡΥΘΜΙΣΗΣ (SET). Αν πατήσετε το κουμπί ΡΥΘΜΙΣΗΣ (SET), θα περάσετε στη λειτουργία Ρύθμισης (Set).

5 Πατήστε το κουμπί ΑΚΥΡΩΣΗΣ (CANCEL).

Τα περιεχόμενα των ρυθμίσεων για ΧΡΟΝΟΔΙΑΚΟΠΤΗ ΕΝΕΡΓΟΠΟΙΗΣΗΣ (ON-TIMER) ή ΧΡΟΝΟΔΙΑΚΟΠΤΗ ΑΠΕΝΕΡΓΟΠΟΙΗΣΗΣ (OFF-TIMER) ακυρώνονται και στο τμήμα της ένδειξης της ώρας παρουσιάζεται η ένδειξη -:-.

6 Πατήστε το κουμπί ΠΡΟΓΡΑΜΜΑΤΙΣΜΟΥ (PROGRAM).

Όταν πατήσετε το κουμπί ΠΡΟΓΡΑΜΜΑΤΙΣΜΟΥ (PROGRAM), η ρύθμιση αποστέλλεται στο κλιματιστικό. Όταν ληφθεί η ρύθμιση, εκπέμπεται ήχος βομβητή (πιπ, πιπ, πιπ). Τα περιεχόμενα των ρυθμίσεων για κάθε πρόγραμμα ακυρώνονται. Εκτελέστε τη διαδικασία που υποδεικνύεται παραπάνω για κάθε πρόγραμμα που θα ακυρωθεί.

Τρόπος ακύρωσης της ρύθμισης <Ομαδική ρύθμιση>

- Όταν τα ίδια περιεχόμενα λειτουργίας υπάρχουν στον ίδιο αριθμό προγράμματος όλων των ημερών της εβδομάδας, επιτρέπεται η ομαδική διαγραφή. Στο Βήμα 2 παραπάνω, επιλέξτε «όλες τις ημέρες της εβδομάδας». Η διαδικασία από το Βήμα 3 είναι η ίδια με αυτήν που υποδεικνύεται παραπάνω. Αν τα περιεχόμενα της λειτουργίας έχουν αλλάξει ή διαγραφεί μέσω μεμονωμένης ρύθμισης μετά την ομαδική ρύθμιση που περιγράφεται στη σελίδα 228 προκαλώντας ασυμφωνίες στο περιεχόμενο των ρυθμίσεων μεταξύ των ημερών της εβδομάδας, δεν επιτρέπεται η ομαδική διαγραφή.

Λειτουργία επιβεβαίωσης

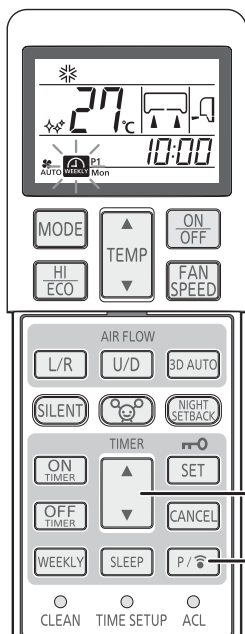

Μπορείτε να επιβεβαιώσετε τα περιεχόμενα των ρυθμίσεων για τον ΕΒΔΟΜΑΔΙΑΙΟ ΧΡΟΝΟΔΙΑΚΟΠΤΗ.

1 Πατήστε το κουμπί ΠΡΟΓΡΑΜΜΑΤΙΣΜΟΥ (PROGRAM) επί 3 ή περισσότερα δευτερόλεπτα.

Αναβοσβήνει η ένδειξη και φωτίζεται το περιεχόμενο της ρύθμισης.

2 Πιέστε το κουμπί (▲ ή ▼ (TIMER)).

Επιλέξτε την ημέρα της εβδομάδας και τον αριθμό του προγράμματος προς επιβεβαίωση. Η ένδειξη ξεκινά από την τρέχουσα ημέρα της εβδομάδας. Για το πρόγραμμα χωρίς ρύθμιση, παρουσιάζεται η ένδειξη -:-. Όταν πατήσετε το κουμπί ΠΡΟΓΡΑΜΜΑΤΙΣΜΟΥ (PROGRAM) κατά τη λειτουργία Επιβεβαίωσης, θα καθοριστεί η λειτουργία ρύθμισης.

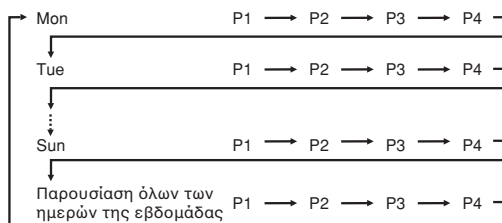

Διαδικασία έκλυσης

Μπορείτε να τερματίσετε τη λειτουργία Επιβεβαίωσης πατώντας το κουμπί ΕΝΕΡΓΟΠΟΙΗΣΗΣ/ΑΠΕΝΕΡΓΟΠΟΙΗΣΗΣ (ON/OFF), ΑΚΥΡΩΣΗΣ (CANCEL) ή ΡΥΘΜΙΣΗΣ (SET).

ΣΗΜΕΙΩΣΗ

- Αν δεν εκτελεστεί καμία ενέργεια επί 60 δευτερόλεπτα κατά τη λειτουργία Επιβεβαίωσης, η λειτουργία Επιβεβαίωσης τερματίζεται.

Λειτουργία ΥΨΗΛΗΣ ΙΣΧΥΟΣ/ΕΞΟΙΚΟΝΟΜΗΣΗΣ ΕΝΕΡΓΕΙΑΣ (HIGH POWER/ECONOMY)

Εάν το κλιματιστικό δεν λειτουργεί, στρέψτε το τηλεχειριστήριο προς το κλιματιστικό και

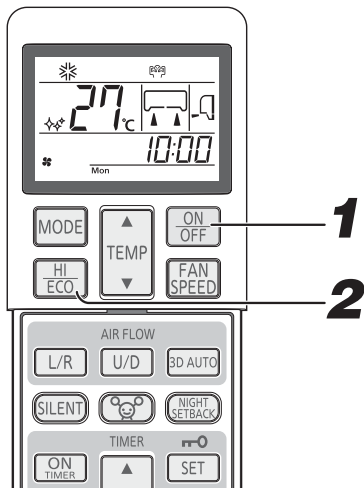

1 Πατήστε το κουμπί ΕΝΕΡΓΟΠΟΙΗΣΗΣ/ ΑΠΕΝΕΡΓΟΠΟΙΗΣΗΣ (ON/OFF).

2 Πιέστε το κουμπί ΥΨΗΛΗΣ ΙΣΧΥΟΣ/ ΕΞΟΙΚΟΝΟΜΗΣΗΣ ΕΝΕΡΓΕΙΑΣ (HI/ECO).

- Όταν ο τρόπος λειτουργίας είναι στο ΑΥΤΟΜΑΤΟ, ΨΥΞΗ ή ΘΕΡΜΑΝΣΗ

Κάθε φορά που πιέζετε το κουμπί ΥΨΗΛΗΣ ΙΣΧΥΟΣ/ΕΞΟΙΚΟΝΟΜΗΣΗΣ ΕΝΕΡΓΕΙΑΣ (HI/ECO), η ένδειξη στην οθόνη αλλάζει διαδοχικά ως εξής:



- Όταν ο τρόπος λειτουργίας είναι ΑΦΥΓΡΑΝΣΗ (DRY) ή ΧΡΟΝΟΔΙΑΚΟΠΤΗΣ ΕΝΕΡΓΟΠΟΙΗΣΗΣ (ON-TIMER) + ΧΡΟΝΟΔΙΑΚΟΠΤΗΣ ΑΠΕΝΕΡΓΟΠΟΙΗΣΗΣ (OFF-TIMER)

Κάθε φορά που πιέζετε το κουμπί ΥΨΗΛΗΣ ΙΣΧΥΟΣ/ΕΞΟΙΚΟΝΟΜΗΣΗΣ ΕΝΕΡΓΕΙΑΣ (HI/ECO), η ένδειξη στην οθόνη αλλάζει διαδοχικά ως εξής:

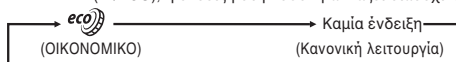

Σχετικά με τη λειτουργία ΥΨΗΛΗΣ ΙΣΧΥΟΣ

Όταν πατήσετε το κουμπί ΥΨΗΛΗΣ ΙΣΧΥΟΣ/ΕΞΟΙΚΟΝΟΜΗΣΗΣ ΕΝΕΡΓΕΙΑΣ (HI/ECO), εντείνεται η ισχύς λειτουργίας και ενεργοποιείται η ισχυρή λειτουργία ψύξης ή θέρμανσης επί 15 λεπτά συνεχώς. Στο τηλεχειριστήριο παρουσιάζεται η ένδειξη και εξαφανίζεται η ένδειξη για την ΤΑΧΥΤΗΤΑΣ ΑΝΕΜΙΣΤΗΡΑ (FAN SPEED).

ΣΗΜΕΙΩΣΗ

- Κατά τη διάρκεια της λειτουργίας ΥΨΗΛΗΣ ΙΣΧΥΟΣ, η θερμοκρασία δωματίου δεν ελέγχεται. Εάν η θερμοκρασία ψύξης ή θέρμανσης είναι υπερβολικά υψηλή, πατήστε ξανά το κουμπί HI/ECO για να ακυρώσετε τη λειτουργία υψηλής ισχύος.
- Η λειτουργία ΥΨΗΛΗΣ ΙΣΧΥΟΣ (HIGH POWER) δεν είναι διαθέσιμη κατά τις λειτουργίες ΑΦΥΓΡΑΝΣΗΣ (DRY) και ΧΡΟΝΟΔΙΑΚΟΠΤΗ ΕΝΕΡΓΟΠΟΙΗΣΗΣ (ON-TIMER) + ΧΡΟΝΟΔΙΑΚΟΠΤΗ ΑΠΕΝΕΡΓΟΠΟΙΗΣΗΣ (OFF-TIMER).
- Όταν καθορίσετε τη λειτουργία ΥΨΗΛΗΣ ΙΣΧΥΟΣ (HIGH POWER) αφού καθορίσετε τη λειτουργία ΧΡΟΝΟΔΙΑΚΟΠΤΗ ΕΝΕΡΓΟΠΟΙΗΣΗΣ (ON-TIMER), η λειτουργία ΥΨΗΛΗΣ ΙΣΧΥΟΣ (HIGH POWER) θα αρχίσει από την καθορισμένη ώρα.
- Μη διαθέσιμη όταν η κλιματιστική μονάδα είναι κλειστή (OFF).
- Μετά τη λειτουργία ΥΨΗΛΗΣ ΙΣΧΥΟΣ (HIGH POWER), μπορεί να ακούγεται η ροή του ψυκτικού.
- Με τις παρακάτω διαδικασίες μπορείτε να ακυρώσετε τη λειτουργία ΥΨΗΛΗΣ ΙΣΧΥΟΣ.
 - Όταν πατήσετε ξανά το κουμπί ΥΨΗΛΗΣ ΙΣΧΥΟΣ/ ΕΞΟΙΚΟΝΟΜΗΣΗΣ ΕΝΕΡΓΕΙΑΣ (HI/ECO).
 - Όταν αλλάξει ο τρόπος λειτουργίας.
 - Όταν περάσουν 15 λεπτά από την έναρξη της λειτουργίας ΥΨΗΛΗΣ ΙΣΧΥΟΣ.
 - Όταν το κουμπί 3D AUTO είναι πατημένο.
 - Όταν πατήσετε το κουμπί ΑΘΟΥΡΥΒΗΣ ΛΕΙΤΟΥΡΓΙΑΣ (SILENT).
 - Όταν πατήσετε το κουμπί ΝΥΧΤΕΡΙΝΗΣ ΜΕΙΩΜΕΝΗΣ ΙΣΧΥΟΣ (NIGHT SETBACK).

Σχετικά με την ΟΙΚΟΝΟΜΙΚΗ λειτουργία

Πιέζοντας το κουμπί HI/ECO, η μονάδα αρχίζει να λειτουργεί σε χαμηλή ένταση με την τροφοδοσία ρεύματος σε καταστολή ώστε να αποφευχθεί η υπερβολική ψύξη ή θέρμανση. Η μονάδα λειτουργεί σε θερμοκρασία μεγαλύτερη κατά 1.5°C από την προγραμματισμένη θερμοκρασία κατά την παροχή κρύου αέρα ή σε θερμοκρασία μικρότερη κατά 2.5°C κατά παροχή θερμού αέρα. Τότε εμφανίζεται στην οθόνη του τηλεχειριστηρίου η ένδειξη ενώ η ένδειξη FAN SPEED εξαφανίζεται.

ΣΗΜΕΙΩΣΗ

- Η μονάδα μεταβαίνει σε λειτουργία εξοικονόμησης ενέργειας (ECONOMY) κάθε φορά που ενεργοποιείται στις παρακάτω περιπτώσεις.
 - Όταν απενεργοποιήσετε το κλιματιστικό πατώντας το κουμπί ON/OFF ενώ βρισκόταν σε λειτουργία ΕΞΟΙΚΟΝΟΜΗΣΗΣ ΕΝΕΡΓΕΙΑΣ (ECONOMY).
 - Όταν το κλιματιστικό απενεργοποιηθεί με τη λειτουργία αναμονής (SLEEP) ή το ΧΡΟΝΟΔΙΑΚΟΠΤΗ ΑΠΕΝΕΡΓΟΠΟΙΗΣΗΣ (OFF-TIMER) ενώ βρισκόταν σε λειτουργία ΕΞΟΙΚΟΝΟΜΗΣΗΣ ΕΝΕΡΓΕΙΑΣ (ECONOMY).
 - Όταν πραγματοποιείται επανεκκίνηση της μονάδας μετά τη διαδικασία καθαρισμού (CLEAN) ή καθαρισμού αλλεργιογόνων (ALLERGEN CLEAR).
- Με τις παρακάτω διαδικασίες μπορείτε να ακυρώσετε τη λειτουργία ΕΞΟΙΚΟΝΟΜΗΣΗΣ ΕΝΕΡΓΕΙΑΣ (ECONOMY).
 - Όταν πατήσετε ξανά το κουμπί ΥΨΗΛΗΣ ΙΣΧΥΟΣ/ ΕΞΟΙΚΟΝΟΜΗΣΗΣ ΕΝΕΡΓΕΙΑΣ (HI/ECO).
 - Όταν ο τρόπος λειτουργίας αλλάξει από ΑΦΥΓΡΑΝΣΗ σε ΑΝΕΜΙΣΤΗΡΑ.
 - Όταν πατήσετε το κουμπί ΝΥΧΤΕΡΙΝΗΣ ΜΕΙΩΜΕΝΗΣ ΙΣΧΥΟΣ (NIGHT SETBACK).
- Μη διαθέσιμη όταν η κλιματιστική μονάδα είναι κλειστή (OFF).

Λειτουργία ΝΥΧΤΕΡΙΝΗΣ ΜΕΙΩΜΕΝΗΣ ΙΣΧΥΟΣ (NIGHT SETBACK)

- Την εποχή που κάνει κρύο, μπορείτε να διατηρήσετε τη θερμοκρασία του χώρου στο επίπεδο που σας κάνει να νιώθετε άνετα κατά την απουσία σας, τη νύχτα και όταν δεν βρίσκεται κανείς στον χώρο. Το κλιματιστικό διατηρεί τη θερμοκρασία συνεχώς περίπου στους 10°C.

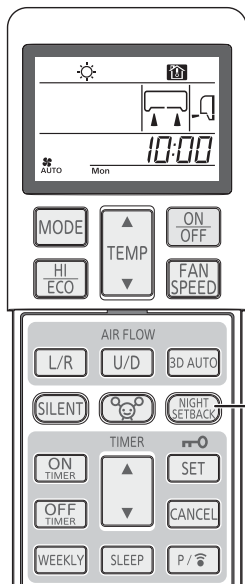

1

Πατήστε το κουμπί ΝΥΧΤΕΡΙΝΗ ΜΕΙΩΜΕΝΗ ΙΣΧΥΣ (NIGHT SETBACK).

Κάθε φορά που πιέζετε το κουμπί ΝΥΧΤΕΡΙΝΗ ΜΕΙΩΜΕΝΗ ΙΣΧΥΣ (NIGHT SETBACK), η ένδειξη στην οθόνη αλλάζει διαδοχικά ως εξής:

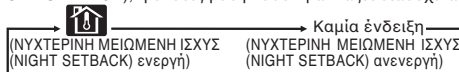

Διαδικασία έκλυσης

Πατήστε το κουμπί ΝΥΧΤΕΡΙΝΗΣ ΜΕΙΩΜΕΝΗΣ ΙΣΧΥΟΣ (NIGHT SETBACK) ή το κουμπί ΤΡΟΠΟΥ ΛΕΙΤΟΥΡΓΙΑΣ (MODE) για να σβήσετε την ένδειξη ΝΥΧΤΕΡΙΝΗ ΜΕΙΩΜΕΝΗ ΙΣΧΥΣ (NIGHT SETBACK).

ΣΗΜΕΙΩΣΗ

- Κατά τη λειτουργία ΝΥΧΤΕΡΙΝΗΣ ΜΕΙΩΜΕΝΗΣ ΙΣΧΥΟΣ (NIGHT SETBACK), το κλιματιστικό διατηρεί την καθορισμένη θερμοκρασία περίπου στους 10°C.
- Κατά τη λειτουργία ΝΥΧΤΕΡΙΝΗΣ ΜΕΙΩΜΕΝΗΣ ΙΣΧΥΟΣ (NIGHT SETBACK), δεν μπορείτε να κάνετε ρυθμίσεις στη θερμοκρασία.
- Επειδή η θερμοκρασία του χώρου μπορεί να αλλάξει λίγο, συνιστούμε να χρησιμοποιείτε τη λειτουργία αυτή όταν δεν είναι κανείς στο χώρο.
- Κατά τη λειτουργία ΝΥΧΤΕΡΙΝΗΣ ΜΕΙΩΜΕΝΗΣ ΙΣΧΥΟΣ (NIGHT SETBACK), δεν μπορείτε να καθορίσετε τη λειτουργία ΥΨΗΛΗΣ ΙΣΧΥΟΣ (HIGH POWER) ούτε και τη λειτουργία ΕΞΟΙΚΟΝΟΜΗΣΗΣ ΕΝΕΡΓΕΙΑΣ (ECONOMY).
- Όταν ακυρώσετε τη λειτουργία ΝΥΧΤΕΡΙΝΗΣ ΜΕΙΩΜΕΝΗΣ ΙΣΧΥΟΣ (NIGHT SETBACK) πατώντας το κουμπί ΝΥΧΤΕΡΙΝΗΣ ΜΕΙΩΜΕΝΗΣ ΙΣΧΥΟΣ (NIGHT SETBACK), η λειτουργία επανέρχεται στον τρόπο λειτουργίας που ίσχυε πριν από τη λειτουργία ΝΥΧΤΕΡΙΝΗΣ ΜΕΙΩΜΕΝΗΣ ΙΣΧΥΟΣ (NIGHT SETBACK).

ΑΘΟΥΡΒΗ (SILENT) λειτουργία

- Όταν καθορίσετε την ΑΘΟΥΡΒΗ ΛΕΙΤΟΥΡΓΙΑ (SILENT), η μονάδα λειτουργεί πιο αθόρυβα μειώνοντας τον θόρυβο από την εξωτερική μονάδα.

Εάν το κλιματιστικό δεν λειτουργεί, στρέψτε το τηλεχειριστήριο προς το κλιματιστικό και

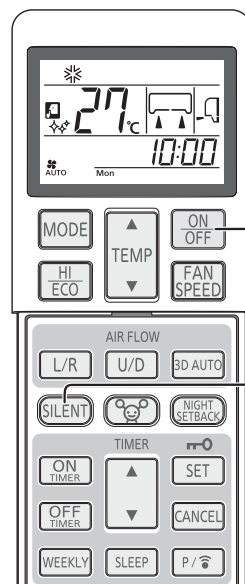

1

Πατήστε το κουμπί ΕΝΕΡΓΟΠΟΙΗΣΗΣ/ ΑΠΕΝΕΡΓΟΠΟΙΗΣΗΣ (ON/OFF).

2

Πιέστε το κουμπί ΑΘΟΥΡΒΗΣ ΛΕΙΤΟΥΡΓΙΑΣ (SILENT).

- Όταν ο τρόπος λειτουργίας είναι ΑΥΤΟΜΑΤΗ (AUTO), ΨΥΧΗ (COOL), ΘΕΡΜΑΝΣΗ (HEAT) ή ΝΥΧΤΕΡΙΝΗ ΜΕΙΩΜΕΝΗ ΙΣΧΥΣ (NIGHT SETBACK) Κάθε φορά που πιέζετε το κουμπί ΑΘΟΥΡΒΗ ΛΕΙΤΟΥΡΓΙΑ (SILENT), η ένδειξη στην οθόνη αλλάζει διαδοχικά ως εξής:

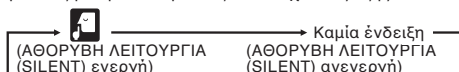

Διαδικασία έκλυσης

Πατήστε το κουμπί ΑΘΟΥΡΒΗΣ ΛΕΙΤΟΥΡΓΙΑΣ (SILENT) για να σβήσετε την ένδειξη ΑΘΟΥΡΒΗ ΛΕΙΤΟΥΡΓΙΑ (SILENT).

ΣΗΜΕΙΩΣΗ

- Κατά την ΑΘΟΥΡΒΗ ΛΕΙΤΟΥΡΓΙΑ (SILENT), μειώνονται οι δυνατότητες μέγιστης ψύξης και θέρμανσης.
- Η ΑΘΟΥΡΒΗ ΛΕΙΤΟΥΡΓΙΑ (SILENT) δεν ισχύει κατά τις λειτουργίες ΑΦΥΓΡΑΝΣΗΣ (DRY) και ΑΝΕΜΙΣΤΗΡΑ (FAN).
- Θα περάσετε στην ΑΘΟΥΡΒΗ ΛΕΙΤΟΥΡΓΙΑ (SILENT) την επόμενη φορά που θα λειτουργήσει το κλιματιστικό στις ακόλουθες περιπτώσεις:
 - 1 Όταν διακοπεί η λειτουργία του κλιματιστικού μέσω του κουμπιού ΕΝΕΡΓΟΠΟΙΗΣΗΣ/ΑΠΕΝΕΡΓΟΠΟΙΗΣΗΣ (ON/OFF) στη διάρκεια της ΑΘΟΥΡΒΗΣ ΛΕΙΤΟΥΡΓΙΑΣ (SILENT).
 - 2 Όταν διακοπεί η λειτουργία του κλιματιστικού κατά τη λειτουργία ΑΝΑΜΟΝΗΣ (SLEEP) ή ΧΡΟΝΟΔΙΑΚΟΠΤΗ ΑΠΕΝΕΡΓΟΠΟΙΗΣΗΣ (OFF-TIMER) στη διάρκεια της ΑΘΟΥΡΒΗΣ ΛΕΙΤΟΥΡΓΙΑΣ (SILENT).
 - 3 Όταν πραγματοποιείται επανεκκίνηση της μονάδας μετά τη διαδικασία καθαρισμού (CLEAN) ή καθαρισμού αλλεργιογόνων (ALLERGEN CLEAR).
- Μη διαθέσιμη όταν η κλιματιστική μονάδα είναι κλειστή (OFF).
- Η στάθμη του θορύβου της εσωτερικής μονάδας δεν μπορεί να μειωθεί με βάση τις συνθήκες.
- Σε περίπτωση πολλαπλού συστήματος SCM, δεν ισχύει η λειτουργία για τον έλεγχο του ΑΘΟΥΡΒΗ (SILENT).

Λειτουργία ΑΥΤΟΜΑΤΟΥ ΚΑΘΑΡΙΣΜΟΥ (SELF CLEAN)

- Η λειτουργία ΚΑΘΑΡΙΣΜΟΥ θα πρέπει να διεξαχθεί μετά τις λειτουργίες ΑΥΤΟΜΑΤΗ, ΨΥΞΗ και ΑΦΥΓΡΑΝΣΗ για να αφαιρέσει την υγρασία από την εσωτερική μονάδα και να ελέγξει την ανάπτυξη μούχλας και βακτηρίων.

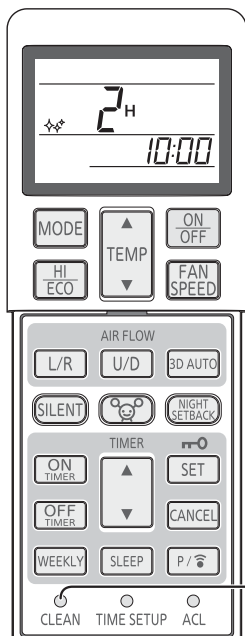

1 Για να ενεργοποιήσετε τη λειτουργία καθαρισμού, πατήστε τον διακόπτη CLEAN με τη μύτη ενός στυλό.

Κάθε φορά που πιέζετε τον διακόπτη CLEAN, η ένδειξη στην οθόνη αλλάζει διαδοχικά ως εξής:

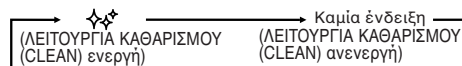

ΣΗΜΕΙΩΣΗ

- Μετά από δύο ώρες, η κλιματιστική μονάδα παύει να λειτουργεί αυτόματα. Για να σταματήσετε άμεσα τη λειτουργία της κλιματιστικής μονάδας, πιέστε το κουμπί ON/OFF.
- Η λειτουργία καθαρισμού δεν εκτελείται εάν έχουν επιλεγθεί οι λειτουργίες θέρμανσης και ανεμιστήρα (HEAT και FAN), ο χρονοδιακόπτης απενεργοποίησης (OFF-TIMER), η λειτουργία αναμονής (SLEEP) ή καθαρισμού αλλεργιογόνων (ALLERGEN CLEAR).
- Η εσωτερική μονάδα ανεμιστήρα λειτουργεί για περίπου δυο ώρες στη λειτουργία ΚΑΘΑΡΙΣΜΟΥ.
- Το φωτάκι ΛΕΙΤΟΥΡΓΙΑΣ (RUN) φωτίζεται κατά την διάρκεια της λειτουργίας ΚΑΘΑΡΙΣΜΟΥ (CLEAN).

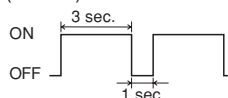

- Αν πατήσετε το κουμπί ΑΝΑΜΟΝΗΣ (SLEEP), το κουμπί ΚΑΘΑΡΙΣΜΟΥ ΑΛΛΕΡΓΙΟΓΟΝΩΝ (ALLERGEN CLEAR) ή το κουμπί ΝΥΧΤΕΡΙΝΗΣ ΜΕΙΩΜΕΝΗΣ ΙΣΧΥΟΣ (NIGHT SETBACK) στη διάρκεια της λειτουργίας ΚΑΘΑΡΙΣΜΟΥ (CLEAN), ακυρώνεται η λειτουργία ΚΑΘΑΡΙΣΜΟΥ (CLEAN) και ύστερα η μονάδα θα περάσει σε λειτουργία ΑΝΑΜΟΝΗΣ (SLEEP), ΚΑΘΑΡΙΣΜΟΥ ΑΛΛΕΡΓΙΟΓΟΝΩΝ (ALLERGEN CLEAR) ή ΝΥΧΤΕΡΙΝΗΣ ΜΕΙΩΜΕΝΗΣ ΙΣΧΥΟΣ (NIGHT SETBACK).
- Αυτή δεν είναι λειτουργία για αφαίρεση της μούχλας, μικροβίων ή βρομιάς που έχουν προσκολληθεί στη μονάδα.

Λειτουργία αυτόματης επανεκκίνησης

Τι είναι η λειτουργία αυτόματης επανεκκίνησης;

- Η λειτουργία αυτόματης επανεκκίνησης αποθηκεύει την κατάσταση λειτουργίας του κλιματιστικού σε περίπτωση διακοπής της τροφοδοσίας προκειμένου το κλιματιστικό να μεταβίνει αυτόματα στην προηγούμενη κατάσταση λειτουργίας μόλις αποκατασταθεί η παροχή ρεύματος.
- Οι ακόλουθες ρυθμίσεις θα ακυρωθούν:
 - Οι ρυθμίσεις χρονοδιακόπτη
 - Η λειτουργία HIGH POWER (Υψηλή ισχύς)

ΣΗΜΕΙΩΣΗ

- Η λειτουργία αυτόματης επανεκκίνησης είναι ενεργοποιημένη από προεπιλογή κατά την παράδοση του κλιματιστικού. Αυτό προκαλείται από τη λειτουργία των βαλβίδων ελέγχου ψυκτικού αερίου ή των ηλεκτρικών εξαρτημάτων.
- Σε περίπτωση διακοπής ρεύματος χάνονται οι ρυθμίσεις του χρονοδιακόπτη. Όταν επανέλθει το ρεύμα, ρυθμίστε εκ νέου το χρονοδιακόπτη.

Υποδείξεις για αποδοτική λειτουργία

- Παρακαλούμε όπως παρατηρήσετε τα παρακάτω για την οικονομικότερη και ανετότερη χρήση της μονάδας σας.

<p>Ρυθμίστε την αρμόζουσα θερμοκρασία χώρου.</p> <p>Οι υπερβολικά υψηλές ή χαμηλές θερμοκρασίες ενέχουν κινδύνους για την υγεία σας και προκαλούν υψηλή κατανάλωση ενέργειας.</p>	<p>Καθαρίστε συχνά τα φίλτρα.</p> <p>Βουλωμένα φίλτρα είναι πιθανόν να εμποδίσουν τη ροή του αέρα και να προκαλέσουν έτσι μη ικανοποιητική απόδοση.</p>	<p>Αποφύγετε άμεσο ηλιακό φως και έλξη.</p> <p>Εμποδίστε το άμεσο ηλιακό φως χρησιμοποιώντας κατά τη λειτουργία της ψύξης τις κουρτίνες ή τα ρολά. Αφήστε τα παράθυρα και τις πόρτες κλειστά, εκτός κι αν ανακυκλώνετε τον αέρα.</p>
<p>Ρυθμίστε σωστά τη διεύθυνση ροής του αέρα.</p> <p>Ρυθμίστε την πάνω/κάτω και τη δεξιά/αριστερά ροή του αέρα ώστε να επιτύχετε μία σταθερή θερμοκρασία στο χώρο.</p>	<p>Λειτουργείτε τη μονάδα μόνον όταν χρειάζεται.</p> <p>Χρησιμοποιείτε σωστά το χρονοδιακόπτη για να λειτουργήσετε τη μονάδα μόνον όταν χρειάζεται.</p>	<p>Κατά τη λειτουργία ψύξης φροντίστε ώστε η συσκευή να μην είναι εκτεθειμένη σε πηγές θερμότητας.</p> <p>Αποφύγετε όσο μπορείτε περισσότερο τις πηγές θερμότητας στο χώρο.</p>

Ετοιμασία τοποθεσίας εγκατάστασης

- Λάβετε υπόψη σας τη θέση της μονάδας κλιματιστικού και ρυθμίστε τη διακύμανση ροής αέρα αριστερά/δεξιά για να μεγιστοποιήσετε τον κλιματισμό.

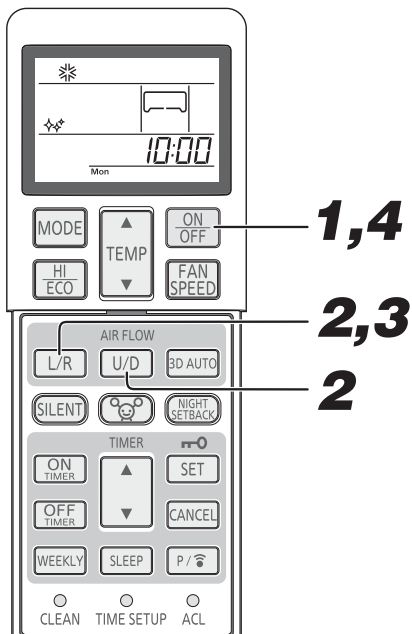

1

Εάν η μονάδα κλιματιστικού λειτουργεί, πατήστε το κουμπί **ΕΝΕΡΓΟΠΟΙΗΣΗΣ/ΑΠΕΝΕΡΓΟΠΟΙΗΣΗΣ (ON/OFF)** για να σταματήσει.

Δεν γίνεται η ετοιμασία τοποθεσίας εγκατάστασης όταν λειτουργεί η μονάδα.

2

Πατήστε το κουμπί **ΡΟΗΣ ΑΕΡΑ U/D ΕΠΑΝΩ/ΚΑΤΩ (AIR FLOW U/D UP/DOWN)** και **ΡΟΗΣ ΑΕΡΑ L/R ΑΡΙΣΤΕΡΑ/ΔΕΞΙΑ (AIR FLOW L/R LEFT/RIGHT)** ταυτόχρονα για περισσότερο από 5 δευτερόλεπτα.

Η ένδειξη τοποθεσίας εγκατάστασης ανάβει.

3

Ετοιμασία της τοποθεσίας εγκατάστασης του κλιματιστικού.

Πατήστε το κουμπί **ΡΟΗΣ ΑΕΡΑ ΑΡΙΣΤΕΡΑ/ΔΕΞΙΑ (AIR FLOW L/R)** και ρυθμίστε την επιθυμητή σας τοποθεσία.

Κάθε φορά που πατάτε το κουμπί **ΡΟΗΣ ΑΕΡΑ ΑΡΙΣΤΕΡΑ/ΔΕΞΙΑ (AIR FLOW L/R)**, η ένδειξη αλλάζει διαδοχικά ως εξής:

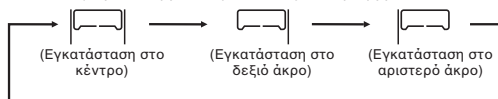

4

Πατήστε το κουμπί **ΕΝΕΡΓΟΠΟΙΗΣΗΣ/ΑΠΕΝΕΡΓΟΠΟΙΗΣΗΣ (ON/OFF)**.

Πατήστε το μέσα σε 60 δευτερόλεπτα!

Η τοποθεσία της εγκατάστασης κλιματιστικού ολοκληρώθηκε.

Πατήστε εντός 60 δευτερολέπτων της ρύθμισης τοποθεσίας εγκατάστασης (όσο η ένδειξη ρύθμισης τοποθεσίας εγκατάστασης φωτίζεται).

Τοποθεσία εγκατάστασης κλιματιστικού και διακύμανσης ροής αέρα

Το διάγραμμα κατωτέρω δείχνει διακυμάνσεις ροής αέρα που αντιστοιχούν στη τοποθεσία εγκατάστασης του κλιματιστικού. Παρατηρείτε το σχεδιάγραμμα του δωματίου σας και ρυθμίστε τη διακύμανση ροής αέρα για να μεγιστοποιήσετε την αποτελεσματικότητα κλιματισμού.

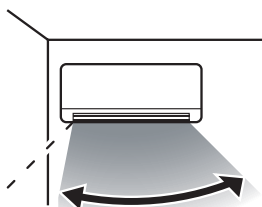

Διακύμανση ροής αέρα
(Εγκατάσταση στο αριστερό άκρο)

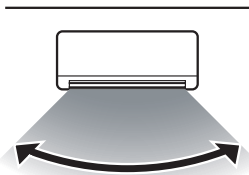

Διακύμανση ροής αέρα
(Εγκατάσταση στο κέντρο)

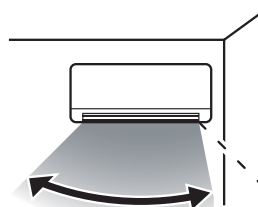

Διακύμανση ροής αέρα
(Εγκατάσταση στο δεξιό άκρο)

ΣΗΜΕΙΩΣΗ

- Μόλις διαρθρωθεί η ρύθμιση για τη θέση εγκατάστασης, αποθηκεύεται στο κλιματιστικό ακόμη και αν η παροχή ισχύος έχει διακοπεί. Αν θέλετε να αλλάξετε τη ρύθμιση για τη θέση εγκατάστασης, καθορίστε νέα θέση με το τηλεχειριστήριο.
- Στη διάρκεια της λειτουργίας δεν μπορείτε να καθορίσετε θέση εγκατάστασης.
- Κατά την εγκατάσταση του κλιματιστικού στη θέση του σε απόσταση έως 50 εκατοστών από τον τοίχο, συνιστούμε να αλλάξετε τη ρύθμιση για τη θέση σε «Εγκατάσταση στο δεξιό άκρο» ή «Εγκατάσταση στο αριστερό άκρο».

Συντήρηση

Πριν από τη συντήρηση

Αποσυνδέστε τη συσκευή από την τροφοδοσία.



• Φροντίστε ώστε η συσκευή να μην έρχεται σε επαφή με υγρά.

Υπάρχει κίνδυνος ηλεκτροπληξίας.

Σκουπίστε τη μονάδα με ένα μαλακό, στεγνό πανί.



- Μην αγγίζετε τα αλουμινένια πτερώγια στη μονάδα ανταλλαγής θερμότητας.
- Σταθείτε σταθερά σε μια διπλή φορητή σκάλα ή κάποιο άλλο σταθερό αντικείμενο όταν απομακρύνεται το πλαίσιο εισόδου και το φίλτρο.

Φροντίστε ώστε η μονάδα να μην έρχεται σε επαφή με τα εξής:

- Καυτό νερό (40°C ή περισσότερο). Είναι πιθανόν να διαφοροποιήσει το σχήμα ή το χρώμα της μονάδας.
- Πετρέλαιο, διαλυτικά χρώματος, βενζίνη, απορρυπαντικά κτλ. Μπορεί να διαφοροποιήσουν το σχήμα ή να χαράξουν τη μονάδα.

Σε περίοδο λειτουργίας

Καθαρίστε το φίλτρο αέρα

Τα κανονικά διαστήματα γι' αυτό είναι κάθε δύο εβδομάδες

1 Αφαιρέστε το φίλτρο αέρα.

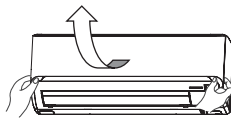

- Τραβήξτε το πλαίσιο εισαγωγής αέρα προς τα μπροστά.
- Ανασηκώστε ελαφρά τις λαβές στις δύο πλευρές του πλαισίου και αφαιρέστε το πλαίσιο τραβώντας το προς τα μπροστά.



2 Καθαρισμός Εάν το φίλτρο είναι πολύ βρώμικο, καθαρίστε το με χλιαρό νερό (περίπου 30°C) και στεγνώστε το καλά.

⚠ ΠΡΟΣΟΧΗ

- Μην καθαρίζετε τα φίλτρα με βραστό νερό.
- Μην τα στεγνώνετε πάνω από ανοιχτή φωτιά.
- Βγάλτε τα τραβώντας τα ελαφρά.



3 Επανατοποθετήστε το φίλτρο αέρος.

- Κρατήστε σταθερά το φίλτρο από τις δύο πλευρές όπως φαίνεται στην εικόνα δεξιά και τοποθετήστε το στη θέση του.
- Λειτουργώντας τη μονάδα χωρίς να ξαναβάλετε τα φίλτρα, η μονάδα θα σκονιστεί και είναι πιθανόν αυτό να προκαλέσει βλάβη.



Καθαρίζοντας τη μονάδα

- Σκουπίστε τη μονάδα με ένα μαλακό, στεγνό πανί ή με την ηλεκτρική σκούπα.
- Εάν η μονάδα είναι πολύ βρώμικη, σκουπίστε τη με ένα ύφασμα που πριν έχετε βουτήξει σε χλιαρό νερό.

Καθαρισμός του πλαισίου εισόδου αέρα

- Αφαίρεση και εγκατάσταση του πλαισίου εισόδου αέρα.
- Ο πίνακας μπορεί να πλυθεί με νερό. Μετά από την πλύση με το νερό, σκουπίστε οποιοδήποτε υγρασία από τον πίνακα και στεγνώστε τον μακριά από το άμεσο ηλιακό φως.

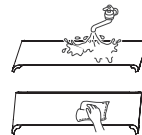

Άνοιγμα και κλείσιμο του πλαισίου εισαγωγής αέρα

Άνοιγμα

Τοποθετήστε τα δάχτυλά σας στις εγκοπές στις δύο άκρες του πλαισίου και τραβήξτε το πλαίσιο μπροστά ώστε να ανασηκωθεί σχηματίζοντας γωνία περίπου 60 μοιρών.

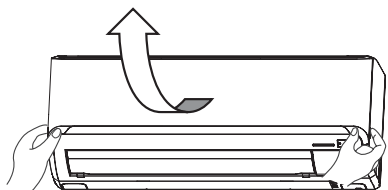

Κλείσιμο

Πιέστε τις δύο άκρες του πλαισίου ταυτόχρονα και στη συνέχεια πιέστε ελαφρώς στο κέντρο του πλαισίου.

Εξαγωγή, εγκατάσταση του πίνακα εισαγωγής αέρα

Αφαίρεση

Για να αφαιρέσετε το πλαίσιο εισαγωγής αέρα προκειμένου να καθαρίσετε την εσωτερική πλευρά του ή για οποιοδήποτε άλλο λόγο, ανασηκώστε το πλαίσιο σχηματίζοντας γωνία περίπου 80 μοιρών και, στη συνέχεια, τραβήξτε το προς τα μπροστά.

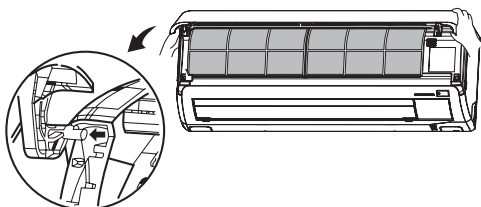

Εγκατάσταση

Ασφαλίστε την πάνω άκρη του πίνακα εισαγωγής αέρα πιέζοντας την προς τα μέσα ελαφρά, και μετά κλείστε τον.

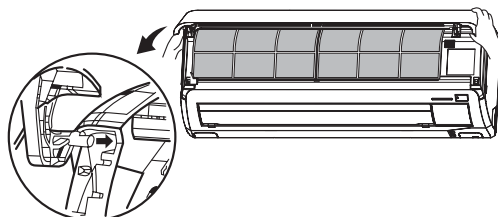

ΣΗΜΕΙΩΣΗ

Η λειτουργία της θέρμανσης / ψύξης επηρεάζεται από ένα βουλωμένο, σκονισμένο, κλπ. φίλτρο αέρα και ο θόρυβος λειτουργίας γίνεται πιο δυνατός. Επίσης πιθανόν να καταλώνεται και περισσότερο ρεύμα. Παρακαλούμε καθαρίζετε τα φίλτρα του αέρα σε τακτά διαστήματα.

Στο τέλος εποχής**1 Εκτελέστε τη λειτουργία ανεμιστήρα για 2 έως 3 ώρες.**

Στεγνώστε το εσωτερικό της μονάδας.

2 Απενεργοποιήστε τη μονάδα και κλείστε τον διακόπτη τροφοδοσίας.

Η μονάδα καταναλώνει περίπου 4W ηλεκτρικής ενέργειας ακόμη και όταν βρίσκεται εκτός λειτουργίας. Κλείνοντας τον διακόπτη λειτουργίας εξοικονομείτε ενέργεια και εξασφαλίζετε χαμηλότερο κόστος λειτουργίας.

3 Καθαρίστε και επανατοποθετήστε τα φίλτρα.**4 Καθαρίστε και τις δύο μονάδες, την εσωτερική και την εξωτερική.****5 Αφαιρέστε τις μπαταρίες από το τηλεχειριστήριο.****Κατά την έναρξη της εποχής****1 Βεβαιωθείτε ότι τα καλώδια γείωσης δεν πιέζονται από άλλα αντικείμενα και ότι είναι συνδεδεμένα.****2 Βεβαιωθείτε ότι δεν υπάρχουν ενδείξεις διάβρωσης ή σκουριάς στο κύριο πλαίσιο της εξωτερικής μονάδας.****3 Βεβαιωθείτε ότι κανένα αντικείμενο δεν εμποδίζει τη ροή του αέρα στα ανοίγματα εισαγωγής και εξαγωγής αέρα της εσωτερικής και της εξωτερικής μονάδας.****4 Βεβαιωθείτε ότι τα φίλτρα αέρος είναι καθαρά.****5 Ανοίξτε τον διακόπτη τροφοδοσίας.****6 Τοποθετήστε τις μπαταρίες στο τηλεχειριστήριο.****Εγκατάσταση, επιθεώρηση και αντικατάσταση του φίλτρου καθαρισμού αέρα**

1. Ανοίξτε το πλαίσιο εισαγωγής αέρα και αφαιρέστε τα φίλτρα αέρα. ➔ Σελίδα 234

2. Αφαιρέστε τις βάσεις του φίλτρου, με το φίλτρο καθαρισμού αέρα που είναι εγκατεστημένο στη υποδοχή, από το κλιματιστικό.

3. Αφαιρέστε το φίλτρο καθαρισμού αλλεργιογόνων (ανοικτό πορτοκαλί) από τη βάση του φίλτρου και επιθεωρήστε το φίλτρο. Χρησιμοποιήστε ηλεκτρική σκούπα για να καθαρίσετε τυχόν σκόνη ή ρύπους από το φίλτρο καθαρισμού αλλεργιογόνων. Αντικαταστήστε το φίλτρο καθαρισμού αλλεργιογόνων εάν δε μπορεί να καθαριστεί ή σε περίπτωση που έχει χρησιμοποιηθεί για 1 έτος. (Το φίλτρο καθαρισμού αλλεργιογόνων θα πρέπει να αντικατασταθεί μετά από 1 έτος χρήσης. Ωστόσο, η πραγματική περίοδος αντικατάστασης εξαρτάται από τη χρήση του φίλτρου.)

Αφαιρέστε το αποσμητικό φίλτρο που ξεπλένεται (πορτοκαλί) από τη βάση φίλτρου και επιθεωρήστε το φίλτρο. Περιοδικά, καθαρίστε τυχόν σκόνη ή ρύπους από το αποσμητικό φίλτρο που ξεπλένεται. Εάν το αποσμητικό φίλτρο που ξεπλένεται είναι αρκετά βρώμικο, μπορεί να πλυθεί με νερό. Ωστόσο, το φίλτρο είναι εύθραυστο, γι' αυτό πλύνετε το μέσα στη βάση φίλτρου για να αποφύγετε τυχόν φθορά του. Όταν πλύνετε το φίλτρο, τοποθετήστε το στον ήλιο για να στεγνώσει. Τοποθετώντας το φίλτρο στον ήλιο αναζωογονείτε τη αρωματική επίδρασή του.

(Μην πετάτε τις βάσεις των φίλτρων. Μπορούν να χρησιμοποιηθούν ξανά.)

4. Στερεώστε το φίλτρο καθαρισμού αέρα στη βάση του φίλτρου, και κί έπειτα στερεώστε τις βάσεις του φίλτρου στο κλιματιστικό.

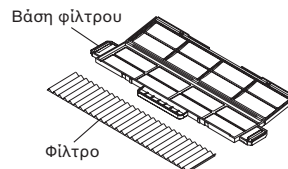
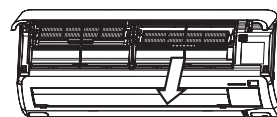
**ΣΗΜΕΙΩΣΗ**

- Το φίλτρο καθαρισμού αλλεργιογόνων και το αποσμητικό φίλτρο που ξεπλένεται μπορούν να εγκατασταθούν είτε στη δεξιά είτε στην αριστερή πλευρά του κλιματιστικού.
- Τοποθετείστε το φίλτρο καθαρισμού αλλεργιογόνων με την πλευρά ανοικτού πορτοκαλί χρώματος μπροστά.

5. Εγκαταστήστε τα φίλτρα αέρα και κλείστε το πλαίσιο εισόδου αέρα. ➔ Σελίδα 234

⚠ ΠΡΟΣΟΧΗ

- Ο εναλλάκτης θερμότητας μπορεί να προκαλέσει τραυματισμό στα δάκτυλά σας.

Για αντικατάσταση του φίλτρου καθαρισμού αέρα, επικοινωνήστε τον προμηθευτή σας.

Αντικείμενο	Χαρακτηριστικά	Χρώμα
Φίλτρο καθαρισμού αλλεργιογόνων	Η δύναμη των ενζύμων χρησιμοποιείται για να εξαλείψει τα αλλεργιογόνα τα οποία συσσωρεύονται στο φίλτρο.	Ανοιχτό πορτοκαλί
αποσμητικό φίλτρο που ξεπλένεται	Οι πηγές αρώματος στο φίλτρο έχουν σπάσει, αναδύοντας άρωμα.	Πορτοκαλί

Σωστή εγκατάσταση

Κατάλληλη θέση εγκατάστασης

- Μην τοποθετείτε αντικείμενα μπροστά στην εσωτερική μονάδα, καθώς εμποδίζουν τον επαρκή εξαερισμό και τη σωστή λειτουργία της.
- Μην τοποθετείτε τη μονάδα σε χώρους:
 - Όπου υπάρχει κίνδυνος διαρροής εύφλεκτων αερίων.
 - Εκεί όπου πιτσιλιζεται άφθονο λάδι.
- Είναι πιθανόν να εμφανιστεί βλάβη εξαιτίας της οξειδωσης αν η μονάδα έχει εγκατασταθεί κοντά σε πηγή όπου παράγονται θειούχα αέρια ή σε παραθαλάσσια περιοχή εκτεθειμένο στη θαλάσσια αύρα. Επικοινωνήστε με τον προμηθευτή σας.
- Το κλιματιστικό και το τηλεχειριστήριο πρέπει να βρίσκεται τουλάχιστον 1 μέτρο μακριά από συσκευή τηλεόρασης ή ραδιοφώνου.
- Αποστραγγίστε το απούργοποιημένο υγρό της εσωτερικής μονάδας σε ένα σημείο όπου να στραγγίζεται καλά.

Δώστε προσοχή σε θορύβους κατά την λειτουργία!

- Όταν εγκαθιστάτε τη μονάδα φροντίστε να επιλέξετε ένα μέρος όπου το βάρος της μονάδας να μπορεί να κρατηθεί άνετα και να μην αυξάνονται οι θόρυβος λειτουργίας ή οι κραδασμοί. Εάν μεταδίδονται κραδασμοί από τη μονάδα σε όλους τους χώρους, τοποθετήστε στηρίγματα απορρόφησης των κραδασμών μεταξύ της μονάδας και των στηριγμάτων της.
- Τοποθετήστε το κλιματιστικό σε χώρο όπου η αποβολή ζεστού ή ψυχρού αέρα και ο θόρυβος λειτουργίας που προκαλούνται από την εσωτερική και την εξωτερική μονάδα του δεν παρενοχλεί τους γύρω σας.
- Μην αφήνετε κανένα εμπόδιο κοντά στην έξοδο και εισαγωγή αέρα της εξωτερικής μονάδας. Αυτό μπορεί να προκαλέσει βλάβη καθώς και να αυξήσει το θόρυβο λειτουργίας.
- Σε περίπτωση που ακούσετε έναν ασυνήθιστο θόρυβο κατά την λειτουργία, επικοινωνήστε με τον προμηθευτή σας.

Επισκευή και συντήρηση

Ανάλογα με το περιβάλλον λειτουργίας, το εσωτερικό του κλιματιστικού μπορεί να ρυπανθεί μετά από μερικά χρόνια λειτουργίας. Οι ρύποι επηρεάζουν την απόδοση της μονάδας. Για αυτό το λόγο, εκτός από τον συνηθισμένο καθαρισμό, προτείνεται ο τακτικός έλεγχος και η συντήρηση της μονάδας. (Με τον τρόπο αυτό εξασφαλίζετε μεγαλύτερη διάρκεια ζωής για το κλιματιστικό σας χωρίς την παρουσίαση προβλημάτων λειτουργίας.)

- Επικοινωνήστε με τον προμηθευτή σας ή έναν αποκλειστικό αντιπρόσωπο για την επισκευή και συντήρηση. (Οι επισκευές αυτές θα χρεωθούν).
- Θα συνιστούσαμε οι επισκευές και η συντήρηση να πραγματοποιηθούν κατά την εποχή μη λειτουργίας του κλιματιστικού.
- Εάν το καλώδιο παροχής για αυτήν τη χρήση έχει πάθει ζημιά, θα πρέπει να αντικατασταθεί μόνον από κατάσταση επισκευών εξουσιοδοτημένο από τον κατασκευαστή, διότι απαιτούνται ειδικά εργαλεία.

Ανίχνευση Βλαβών

Παρακαλούμεπραγματοποιείτε τους παρακάτω ελέγχους πριν τηλεφωνήσετε για επισκευή.

Το κλιματιστικό δεν δουλεύει καθόλου.

Μήπως έχετε κλείσει τον κύριο διακόπτη παροχής ρεύματος;



Έχετε ρυθμίσει τον χρονοδιακόπτη στη θέση (ON) Έναρξη Λειτουργίας;



Μήπως έχει γίνει διακοπή ρεύματος ή έχει καεί η ασφάλεια;



Εάν το κλιματιστικό δεν λειτουργεί σωστά αφού ελέγξατε τα σημεία ή αν υπάρχει ακόμη οποιαδήποτε αμφιβολία κι αφού συμβουλευτείτε τη σελίδα 237ή αν συμβαίνουν πράγματα όπως αυτά που φαίνονται στη σελίδα 238, κλείστε τον κύριο διακόπτη παροχής ρεύματος και επικοινωνήστε με τον προμηθευτή σας.

Ανεπαρκής ψύξη ή θέρμανση

Έχετε ρυθμίσει το θερμοστάτη στην κατάλληλη θερμοκρασία;

Κατάλληλη θερμοκρασία



Είναι καθαρό το φίλτρο του αέρα; (Όχι βουλωμένο);

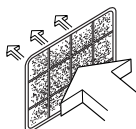

Μήπως έχετε αφήσει πόρτες ή παράθυρα ανοιχτά;

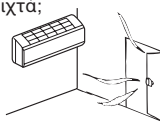

Ανεπαρκής ψύξη

Μήπως χτυπάει ο ήλιος κατευθείαν στο δωμάτιο;

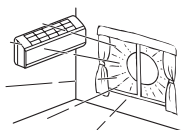

Μήπως στο χώρο λειτουργεί πηγή θερμότητας;

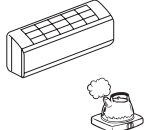



Μήπως υπάρχουν πάρα πολλά άτομα στο χώρο;





Σε αυτό το κλιματιστικό χρησιμοποιείται εναλλακτικό ψυκτικό μέσο (R410A). Ενημερώστε τον αντιπρόσωπο ή τον υπεύθυνο ελέγχου και συντήρησης σχετικά με το πρόβλημα.

Σημείωση

<p>Δεν είναι δυνατή η επανεκκίνηση της μονάδας αμέσως μετά την παύση της λειτουργίας της.</p> <p>(Το φωτάκι λειτουργίας (RUN) είναι αναμμένο)</p> <p>Δεν λειτουργεί;</p> 	<p>Η επανεκκίνηση της μονάδας πραγματοποιείται μετά από 3 λεπτά από τη στιγμή απενεργοποίησης για λόγους ασφαλείας.</p> <p>Παρακαλούμε περιμένετε για τρία λεπτά.</p>  <p>Ο χρονοδιακόπτης ασφαλείας ενεργοποιεί ξανά τη μονάδα αφού παρέλθει ένα χρονικό διάστημα 3 λεπτών.</p>
<p>Δεν εξέρχεται αέρας κατά την έναρξη της λειτουργίας θέρμανσης.</p> <p>Το φωτάκι λειτουργίας (RUN) αναβοσβήνει αργά (1,5 δευτερόλεπτα ON, 0,5 δευτ. OFF)</p>	<p>Η ροή του αέρα έχει σταματήσει για να εμποδιστεί η εκροή ψυχρού αέρα μέχρις ότου ζεσταθεί ο εναλλάκτης θερμότητας (2 με 5 λεπτά) (ΠΑΡΑΜΕΝΕΙ ΖΕΣΤΟ) (πρόγραμμα HOT KEEP)</p>
<p>Η αποβολή αέρα αρχίζει μετά από 5 έως 15 λεπτά από την ενεργοποίηση της μονάδας ή ο αέρας που εξέρχεται κατά την εκκίνηση της λειτουργίας δεν είναι αρχικά θερμός.</p> <p>Το φωτάκι λειτουργίας (RUN) αναβοσβήνει αργά (1,5 δευτερόλεπτα ON, 0,5 δευτ. OFF)</p>	<p>Όταν η εξωτερική θερμοκρασία είναι χαμηλή και η υγρασία υψηλή η μονάδα μερικές φορές κάνει απόψυξη αυτομάτως. Παρακαλούμε περιμένετε. Κατά την απόψυξη πιθανόν να βγει νερό ή ατμός από την εξωτερική μονάδα.</p>
<p>Δεν εξέρχεται αέρας κατά την έναρξη της λειτουργίας αφύγνωσης.</p> <p>(Το φωτάκι λειτουργίας (RUN) είναι αναμμένο)</p>	<p>Ο εσωτερικός ανεμιστήρας είναι πιθανόν να σταματήσει προκειμένου να παρεμποδίσει την επανεξαέρωση της απουγροποιημένης υγρασίας για να εξοικονομήσει ενέργεια.</p>
<p>Βγαίνει λίγος ατμός κατά την διάρκεια της λειτουργίας της ΨΥΞΗΣ (COOL).</p>	<p>Αυτό μπορεί να συμβεί όταν η θερμοκρασία και η υγρασία του χώρου είναι πολύ υψηλές. Αυτό εξαφανίζεται όταν η θερμοκρασία και η υγρασία ελαττώνονται.</p>
<p>Μυρίζει μια ελαφριά μυρωδιά.</p>	<p>Ίσως παρατηρήσετε μια ελαφριά μυρωδιά στον εξερχόμενο αέρα. Αυτό μπορεί να οφείλεται στην ύπαρξη καπνού ή άλλων αποσμητικών και αρωμάτων στο χώρο.</p>
<p>Ακούτε έναν γαργαριστό ήχο.</p> 	<p>Αυτό συμβαίνει, επειδή το ψυκτικό υγρό ρέει μέσα στη μονάδα.</p>
<p>Ακούτε ένα σιγανό κρότο.</p>	<p>Αυτό συμβαίνει λόγω της θερμαντικής διαστολής ή συστολής.</p>
<p>Ακούτε έναν ήχο συρισμού ή κροτάλισμα.</p>	<p>Αυτό προκαλείται από τη λειτουργία των βαλβίδων ελέγχου ψυκτικού αερίου ή των ηλεκτρικών εξαρτημάτων.</p>
<p>Σε περίπτωση διακοπής ρεύματος, δεν γίνεται επανεκκίνηση της μονάδας ακόμη όταν αποκατασταθεί η τροφοδοσία.</p>	<p>Εάν δεν έχετε ρυθμίσει τη λειτουργία αυτόματης επανεκκίνησης, δεν είναι δυνατή η αυτόματη επανεκκίνηση της μονάδας. Χρησιμοποιήστε το τηλεχειριστήριο προκειμένου να ξαναρχίσετε τη λειτουργία.</p>
<p>Τα σήματα του τηλεχειριστηρίου δεν λαμβάνονται.</p>	<p>Τα σήματα του τηλεχειριστηρίου μπορεί να μην λαμβάνονται εάν ο δέκτης σημάτων του κλιματιστικού είναι εκτεθειμένος στον ήλιο ή σε άλλη άμεση φωτεινή ακτινοβολία. Εάν αυτό συμβαίνει, εμποδίστε το ηλιακό φως ή ελαττώστε την ακτινοβολία.</p>
<p>Υγρασία μπορεί να συγκεντρωθεί στη σχάρα εξόδου του αέρα.</p>	<p>Εάν η μονάδα λειτουργεί για μεγάλο χρονικό διάστημα σε υψηλή υγρασία, μπορεί να συγκεντρωθεί υγρασία στη σχάρα της εξόδου αέρα και να στάξει.</p>
<p>Ένας συριχτός θόρυβος ακούγεται από την εξωτερική μονάδα.</p>	<p>Ο θόρυβος σημαίνει ότι η ταχύτητα περιστροφής του συμπιεστή μειώνεται ή αυξάνεται.</p>
<p>Ο ανεμιστήρας δεν θα σταματήσει αμέσως μόλις σταματήσει να λειτουργεί η μονάδα.</p>	<p>Εσωτερικός ανεμιστήρας: Ο ανεμιστήρας δεν θα σταματήσει για 2 ώρες μετά την ρύθμιση λειτουργίας ΚΑΘΑΡΙΣΜΟΥ (CLEAN). Εξωτερικός ανεμιστήρας: Ο ανεμιστήρας δεν θα σταματήσει για περίπου ένα λεπτό για να προστατευθεί η μονάδα.</p>
<p>Το φωτάκι ΛΕΙΤΟΥΡΓΙΑΣ (RUN) μείνει αναμμένο ακόμη και αν η λειτουργία σταματήσει.</p>	<p>Το φωτάκι ΛΕΙΤΟΥΡΓΙΑΣ (RUN) φωτίζεται κατά την διάρκεια της λειτουργίας ΚΑΘΑΡΙΣΜΟΥ (CLEAN). Το φωτάκι ΛΕΙΤΟΥΡΓΙΑΣ (RUN) σβήνει όταν η λειτουργία ΚΑΘΑΡΙΣΜΟΥ (CLEAN) τελειώσει.</p>
<p>Πολλές φορές μπορεί να ακουστεί ένας σύντομος συριχτός θόρυβος από μια μονάδα που την έχετε κλείσει.</p>	<p>Αυτός είναι ο θόρυβος που κάνει μια άλλη εσωτερική μονάδα όταν σταματάει να λειτουργεί.</p>

Πότε πρέπει να απευθυνθείτε στον αντιπρόσωπό σας

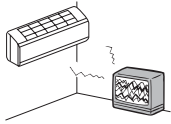
■ Κλείστε τον κεντρικό διακόπτη παροχής ρεύματος αμέσως και ειδοποιήστε τον προμηθευτή σας σε οποιαδήποτε από τις παρακάτω περιπτώσεις:

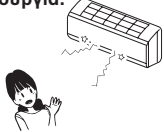
<p>Η ασφάλεια ή ο διακόπτης καίγεται συνεχώς.</p> 	<p>Το καλώδιο υπερθερμαίνεται. Έχει κοπεί το κάλυμμα του καλώδιου.</p> <p style="text-align: center;">⚠ ΠΡΟΣΟΧΗ</p> <p>Αν το καλώδιο τροφοδοσίας υποστεί φθορές, ζητήστε από τον προμηθευτή σας ή από ειδικευμένο μηχανικό να το αντικαταστήσει για να μην υπάρχει κίνδυνος ατυχήματος.</p>	
<p>Η τηλεόραση, το ραδιόφωνο ή άλλες συσκευές παρουσιάζουν βλάβη.</p> 	<p>Ένας διακόπτης δεν λειτουργεί σωστά.</p> 	<p>Ακούτε κάποιον περίεργο θόρυβο κατά τη λειτουργία.</p> 
<p>Εάν παρουσιαστούν προβλήματα κατά τη λειτουργία της συσκευής, απενεργοποιήστε αμέσως τη μονάδα και ενεργοποιήστε την ξανά μετά από 3 λεπτά. Τα προβλήματα εξακολουθούν να παρουσιάζονται εάν επανεκκινήσετε τη συσκευή από το κουμπί ON/OFF του τηλεχειριστηρίου σας.</p>		<p>Οι φωτεινές ενδείξεις λειτουργίας (RUN) και χρονοδιακόπτη (TIMER) στο τμήμα ενδείξεων της μονάδας αναβοσβήνουν πολύ γρήγορα (ανά 0,5 δευτερόλεπτα) και δεν λειτουργούν κανονικά.</p>

Σχετικά με το Πολλαπλό Κλιματιστικό

Ταυτόχρονη λειτουργία

- Τα κλιματιστικά δε μπορούν να βρίσκονται σε διαφορετική λειτουργία ταυτόχρονα, όπως για παράδειγμα η μία μονάδα να βρίσκεται στη λειτουργία "Ψύξης" και η άλλη στη λειτουργία "Θέρμανσης".
- Όταν επιλέγονται διαφορετικές λειτουργίες, δίνεται προτεραιότητα στο κλιματιστικό που λειτουργήσε πρώτο έτσι ώστε το κλιματιστικό που θα λειτουργήσει αμέσως μετά να εκτελέσει τη λειτουργία διοχέτευσης αέρα.
- Εάν θέλετε να δώσετε προτεραιότητα στο κλιματιστικό που ενεργοποιήθηκε δεύτερο μπορείτε ή να σταματήσετε το κλιματιστικό που έχει την προτεραιότητα ή να αλλάξετε τη λειτουργία της πρώτης μονάδας έτσι ώστε να είναι η ίδια με τη λειτουργία της δεύτερης μονάδας.
- Όταν άλλες εσωτερικές μονάδες λειτουργούν με διαφορετικούς τρόπους, το φωτάκι ΛΕΙΤΟΥΡΓΙΑΣ (RUN) φωτίζεται.

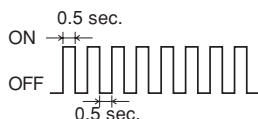

Αυτόματη λειτουργία

- Όταν ο διακόπτης λειτουργίας του τηλεχειριστηρίου βρίσκεται στη θέση "Auto (Αυτόματο)", το κλιματιστικό επιλέγει αυτόματα τη λειτουργία "Ψύξη (Cool)", "Αφύγραση (Dry)" ή "Θέρμανση (Heat)" όταν αρχίσει να λειτουργεί ανάλογα με τη θερμοκρασία του δωματίου.
- Κατά τη διάρκεια ταυτόχρονης λειτουργίας των κλιματιστικών μονάδων, οι τρόποι λειτουργίας μπορεί να αλλάξουν αυτόματα για να ανταποκριθούν στις ανάγκες θερμοκρασίας των διαφόρων χώρων. Αυτό θα προκαλέσει τη διακοπή της λειτουργίας της εξωτερικής μονάδας. Στην περίπτωση αυτή πρέπει να χρησιμοποιηθούν οι λειτουργίες ΨΥΞΗ (COOL) ή ΘΕΡΜΑΝΣΗ (HEAT) αντί για την ΑΥΤΟΜΑΤΗ λειτουργία (AUTO). (Αυτό είναι σημαντικό όταν χρησιμοποιούνται περισσότερες μονάδες κλιματιστικού).

Λειτουργία ανάκτησης ψυκτικού (λαδιού)

- Αν δεν χρησιμοποιείτε όλες τις εσωτερικές μονάδες ταυτόχρονα για μεγάλη χρονική περίοδο, η ψυκτική ή θερμαντική απόδοσή τους μπορεί να μειωθεί προσωρινά. Αυτό γίνεται για τον έλεγχο της ανάκτησης του ψυκτικού (λαδιού) στις απενεργοποιημένες εσωτερικές μονάδες. Τη στιγμή αυτή, μπορεί να ακούτε τη ροή ψυκτικού από τις απενεργοποιημένες εσωτερικές μονάδες.

Λειτουργία αυτοδιάγνωσης

■ Προσπαθούμε συνεχώς να βελτιώσουμε την εξυπηρέτηση των πελατών μας καθιερώνοντας οδηγίες ελέγχου, που υποδεικνύουν τη φύση της ανωμαλίας κάθε λειτουργίας ως εξής:

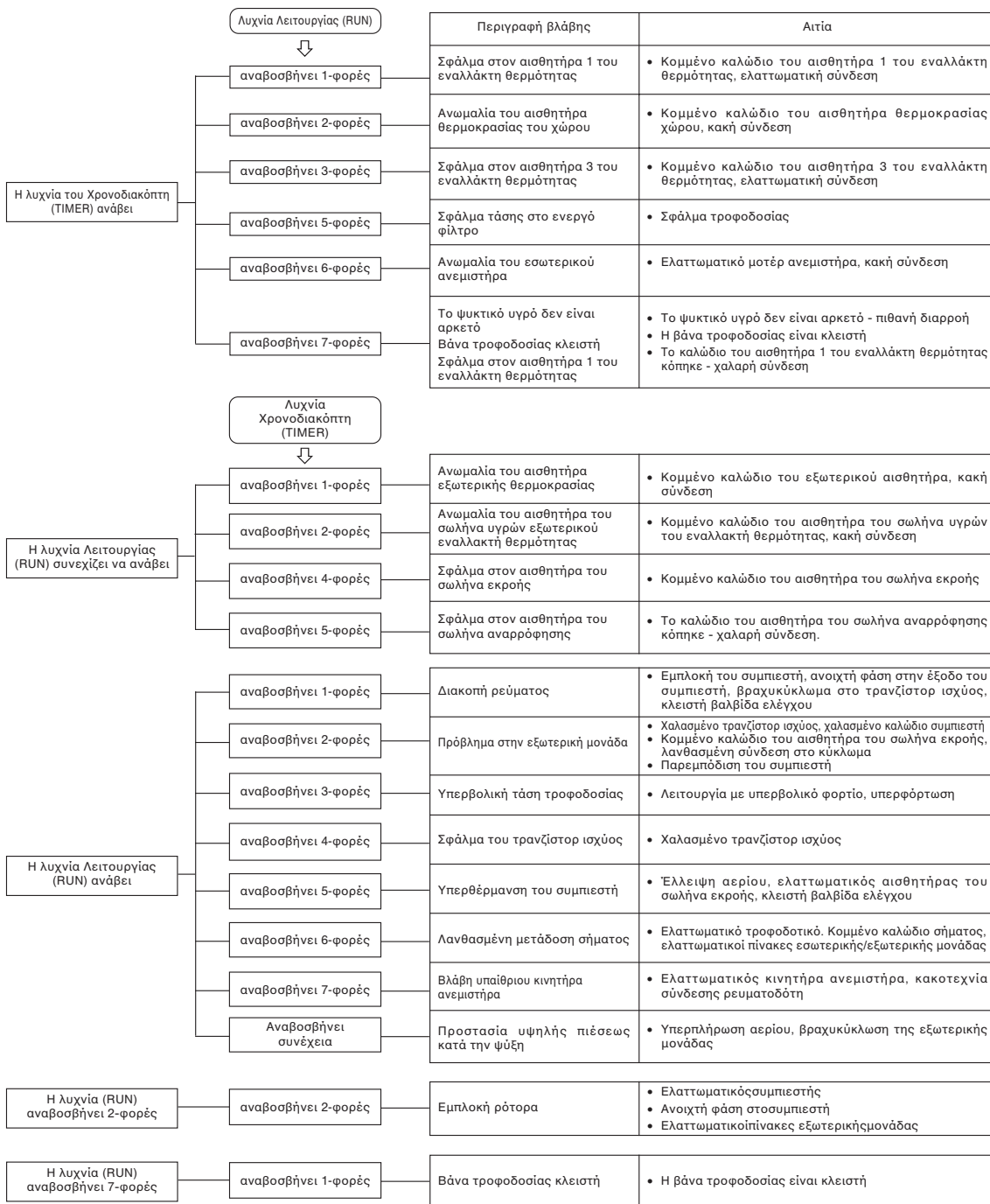

Благодарим Вас за покупку кондиционера воздуха MITSUBISHI HEAVY INDUSTRIES, LTD. Для обеспечения хорошей и долгой работы устройства, прежде чем пользоваться вашим кондиционером воздуха внимательно прочитайте настоящее руководство по эксплуатации и следуйте ему. Обращайтесь к данному руководству в случае возникновения вопросов в отношении эксплуатации или в случае любых отклонений в работе прибора.

Данный кондиционер воздуха предназначен для бытового использования.

Не допускайте выброса в атмосферу R410A: R410A является фторированным парниковым газом с потенциалом глобального потепления - ГПП (Global warming potential - GWP) = 1975 согласно Киотскому протоколу.



Ваш кондиционер воздуха может быть промаркирован таким символом. Это означает, что данный прибор относится к категории отходов электрического и электронного оборудования (маркировка WEEE выполнена в соответствии с директивой ЕЭС 2002/96) и его не следует относить к категории бытовых отходов. Кондиционеры воздуха следует отправлять на соответствующие авторизованные предприятия для их повторного использования, утилизации и регенерации; не следует ликвидировать кондиционеры вместе с городскими бытовыми отходами. Для получения более подробной информации обратитесь к подрядчику по установке кондиционеров или местным органам власти.



Этот символ, напечатанный на батареях, прилагаемых к кондиционеру, является информацией для конечных пользователей, согласно Директиве Евросоюза 2006/66/ЕС, статья 20, приложение II.

Батареи по окончании срока службы должны быть утилизированы отдельно от общих бытовых отходов. Если химический символ напечатан ниже указанного выше символа, то этот химический символ означает, что батареи содержат в определенной концентрации тяжелые металлы. Это будет обозначено как показано ниже:

Hg:ртуть(0,0005%) , Cd:кадмий(0,002%) , Pb:свинец(0,004%)

Пожалуйста, утилизируйте батареи надлежащим образом в местной организации по вывозу отходов или в центре по переработке отходов.

Излучаемый каждым внутренним и наружным модулем уровень звукового давления составляет менее 70 дБ (А).



содержание

Меры предосторожности	242	Работа таймера OFF-TIMER (таймер выключения)	253
Названия отдельных частей и их функции	244	Работа таймера ON-TIMER (таймер включения)	254
Уход за пультом дистанционного управления	246	Одновременное использование таймеров SLEEP TIMER (таймер спящего режима) и таймера ON-TIMER (таймер включения) ...	254
Если пульт дистанционного управления не работает	246	Работа таймеров ON-TIMER + OFF-TIMER (таймер включения + таймер выключения)	255
Работа без пульта дистанционного управления	246	Работа режима ALLERGEN CLEAR (удаление аллергенов)	255
Установка двух кондиционеров в одном помещении	247	Работа таймера недельный таймер	256
Блокировка от детей	247	Работа режимов HIGH POWER/ECONOMY (повышенная мощность/экономия)	260
Использование пульта дистанционного управления	248	Работа в режиме NIGHT SETBACK (понижение температуры на ночь)	261
Установка текущего времени	249	Работа в режиме SILENT (тихий режим) ...	261
Режим работы AUTO (автоматический)	249	Работа режима SELF CLEAN (самоочистка)	262
Регулирование температуры в режиме AUTO	250	Функция автоматического перезапуска	262
FAN SPEED (регулирование скорости вентилятора)	250	Советы по эффективной эксплуатации	263
Работа в режимах COOL (охлаждение) / HEAT (отопление) / DRY (высушивание) / FAN (вентиляция)	251	Регулировка места установки	263
Условия эксплуатации кондиционера	251	Уход за прибором	264
Характеристики режима отопления HEAT	251	Советы по установке кондиционера	266
Регулирование направления воздушного потока	252	Возможные неисправности и способы их устранения	266
Работа в режиме 3D AUTO (автоматический объемный режим) ...	252	Примечание	267
Работа таймера SLEEP TIMER (таймер спящего режима)	253	Обратитесь к своему дилеру	268
		О многосоставном кондиционере воздуха	268
		Функция самодиагностики	269

РУССКИЙ



Меры предосторожности

- Перед началом эксплуатации системы для обеспечения ее правильной работы внимательно прочитайте данные “Меры предосторожности”.
- После прочтения данного руководства по эксплуатации, пожалуйста, держите его под рукой для справок. При передаче управления другому оператору обязательно предоставьте ему данное руководство.

 ПРЕДУПРЕЖДЕНИЕ	Неправильное использование может привести к драматическим последствиям, в том числе к смерти, тяжелым травмам и т.д.
 ОСТОРОЖНО	При определенных обстоятельствах могут представлять серьезную опасность.



Пожалуйста, тщательно соблюдайте данные меры предосторожности, так как они являются неперенным условием вашей безопасности.

- Символы, которые часто встречаются в тексте руководства, имеют следующие значения:





	Строго воспрещается		Тщательно следуйте инструкциям		Обеспечьте правильное заземление
---	----------------------------	---	---------------------------------------	---	---

МЕРЫ ПРЕДОСТОРОЖНОСТИ ПРИ УСТАНОВКЕ

ПРЕДУПРЕЖДЕНИЕ



	<ul style="list-style-type: none"> • Система предназначена для домашнего использования. При использовании в неблагоприятной среде, например, в производственном помещении, данное устройство может работать неудовлетворительно.
	<ul style="list-style-type: none"> • Система должна быть установлена Вашим дилером или квалифицированным специалистом по установке. Не рекомендуется устанавливать систему самостоятельно, так как неправильное обращение может привести к утечке воды, поражению электрическим током или пожару.

ОСТОРОЖНО

	<ul style="list-style-type: none"> • Не устанавливайте устройство вблизи мест, где возможна утечка воспламеняющегося газа. Утечки газа могут вызвать пожар.
	<ul style="list-style-type: none"> • В зависимости от места установки, возможно, потребуется установка автоматического выключателя утечки на землю. Если вы не установите автоматический выключатель, вы можете получить поражение электрическим током.
	<ul style="list-style-type: none"> • Убедитесь в том, что дренажный шланг установлен правильно и вода вытекает вся без остатка. Невыполнение этого требования может привести к затоплению помещения и, в результате, намоканию мебели.
	<ul style="list-style-type: none"> • Убедитесь в том, что система заземлена надлежащим образом. Запрещается подсоединять кабели заземления к газовым и водопроводным трубам, громоотводам и кабелям заземления телефонной сети. Неправильная установка кабеля заземления может вызвать поражение электротоком.

МЕРЫ ПРЕДОСТОРОЖНОСТИ ПРИ ЭКСПЛУАТАЦИИ



ПРЕДУПРЕЖДЕНИЕ

	<ul style="list-style-type: none"> • Не подвергайте себя длительному воздействию холодного воздуха. Это может сказаться на Вашем физическом самочувствии и привести к заболеваниям. • Не вставляйте в решетку для входа воздуха какие-либо предметы. Это может вызвать травму, так как внутренний вентилятор вращается с большой скоростью. 	<ul style="list-style-type: none"> • Устройство не предназначено для использования лицами (включая детей) со сниженными физическими, сенсорными или ментальными возможностями или недостатком опыта и знаний, если только они не делают это под присмотром или получили инструкции по использованию устройства от лица, отвечающего за их безопасность. Следует присматривать за детьми, чтобы они не играли с устройством.
	<ul style="list-style-type: none"> • Храните пульт дистанционного управления в недоступном для детей месте. Несоблюдение этого условия может привести к тому, что дети могут проглотить батарейки, или к другим нпм. 	



ОСТОРОЖНО

	<ul style="list-style-type: none"> • Используйте только разрешенные к применению предохранители. Использование стального или медного провода вместо разрешенного к использованию предохранителя строго воспрещается, так как это может вызвать поломку или пожар. • Не прикасайтесь к переключателям мокрыми руками. Это может привести к поражению электротоком. • Не раскачивайтесь и не висите на внутреннем модуле. В случае падения внутреннего модуля вы можете пострадать. 	<ul style="list-style-type: none"> • Не ставьте аэрозоли с воспламеняющимися инсектицидами или краской рядом с вентилятором и не используйте их на системе. Это может вызвать пожар. • Запрещается ставить топливные устройства внутреннего сгорания, непосредственно под поток воздуха из кондиционера. Данное устройство может при этом работать неудовлетворительно.
---	--	---

Меры предосторожности

 ОСТОРОЖНО	
	<ul style="list-style-type: none"> • Запрещается мыть кондиционер водой. Это может привести к поражению электротоком. • Систему следует использовать исключительно по ее прямому назначению, а не для иных целей, таких, к примеру, как сохранение продуктов питания, растений или животных, точных устройств или произведений искусства. Система предназначена для использования исключительно в обычных жилых помещениях. Использование системы не по назначению может привести к порче продуктов питания и т.п. • Не ставьте контейнеры с водой, например, цветочные вазы, на прибор. Попадание воды внутрь прибора может привести к повреждению электроизоляции и в результате вызвать поражение электротоком. • Не устанавливайте систему в таком месте, где поток воздуха из вентилятора будет направлен непосредственно на растения или животных. Это вредно для их здоровья. • Запрещается садиться на кондиционер и ставить на него любые предметы. При падении самого устройства или стоящих на нем предметов люди могут получить травмы. • После длительного периода эксплуатации время от времени проверяйте конструкцию поддержки устройства. Если поломки вовремя не устранить,
	<ul style="list-style-type: none"> • Если данная система эксплуатируется вместе с устройством, работающим по принципу горения, необходимо регулярно вентилировать помещение. Недостаточная вентиляция может привести к несчастным случаям, связанным с нехваткой кислорода. • Используйте устойчивую лестницу или другую устойчивую опору при съеме панелей воздухоприемника и фильтров. Несоблюдение этого условия может привести к травме, если неустойчивая опора опрокинется. • При чистке системы остановите устройство и выключите питание. Никогда не открывайте панель, пока внутренний вентилятор вращается. • Не располагайте предметы возле наружного прибора и не допускайте скопления листьев вокруг него. Если вокруг наружного устройства находятся предметы или листья, внутрь устройства могут
	<p>устройство может упасть и нанести травму.</p> <ul style="list-style-type: none"> • Не прикасайтесь к алюминиевым лопастям теплообменника воздуха. Несоблюдение этого условия может привести к травме. • Не устанавливайте бытовые электроприборы или другие предметы домашнего обихода под внутренним или наружным модулем. Конденсат, вытекающий из устройства, может запачкать предметы и привести к несчастным случаям или поражению электрическим током. • Не используйте систему без установленного воздушного фильтра. Это может привести к неисправности системы вследствие засорения теплообменника. • Не выключайте электропитание сразу же после прекращения работы. Подождите хотя бы 5 минут, иначе может произойти утечка воды или поломка. • Не пытайтесь управлять системой при помощи главного выключателя электропитания. Это может привести к пожару или утечке воды. Кроме того, возможно неожиданное включение вентилятора, что может привести к травме. <p>проникнуть мелкие животные и соприкоснуться с электрическими деталями, что может привести к поломке, появлению дыма или пламени.</p> <ul style="list-style-type: none"> • Для очистки внутренних частей внутреннего модуля обращайтесь к вашему дилеру. Не пытайтесь сделать это самостоятельно. Использование непроверенного моющего средства или неправильный метод мытья могут привести к повреждению пластиковых частей устройства и вызвать утечку. Если моющее средство попадет на электрические части или двигатель устройства, это может вызвать повреждение, появление дыма или пламени. • Если вы слышите гром или если существует опасность молний, остановите устройство и выключите питание. Гроза может вызвать повреждение устройства.

МЕРЫ ПРЕДОСТОРОЖНОСТИ ПРИ ПЕРЕМЕЩЕНИИ ИЛИ РЕМОНТЕ

 ПРЕДУПРЕЖДЕНИЕ	
	<ul style="list-style-type: none"> • Не пытайтесь самостоятельно чинить или видоизменять устройство. Если требуется починить устройство, обращайтесь к дилеру. Самостоятельный ремонт или видоизменение устройства может привести к утечке воды, поражению электрическим током или пожару.
	<ul style="list-style-type: none"> • По вопросам ремонта системы обращайтесь к вашему дилеру. Неправильно выполненный ремонт может привести к поражению электротоком, пожару и т.д. • Если требуется переместить кондиционер в другое место, обратитесь к вашему дилеру или механику по установке кондиционеров. Неправильно выполненная установка может вызвать утечку воды, поражение электротоком, пожар и т.д. • При появлении любых аномалий (запах гари и т.п.), остановите систему, выключите питание и обратитесь к вашему дилеру. Продолжение эксплуатации системы в аномальных условиях может в результате привести к поломке прибора, поражению электротоком, пожару и т.д. • Если кондиционер не охлаждает или не греет комнату, возможна утечка хладагента. Обратитесь к вашему дилеру. В случае необходимости добавления хладагента, получите у Вашего дилера надлежащие инструкции. В случае соприкосновения хладагента с незащищенной кожей он может вызвать холодовую травму. При интенсивном вдыхании газообразного хладагента временно возможна недостаточность нервной функции, например, головокружение и головные боли, или же недостаточность функции сердца, например, временное нерегулярное сердцебиение и учащение сердцебиения. В случае непреднамеренной утечки хладагента из устройства с попаданием на теплообменник, нагреватель, горячие поверхности или другие источники тепла, возможно выделение вредных газов.

Названия отдельных частей и их функции

ВНУТРЕННИЙ ПРИБОР

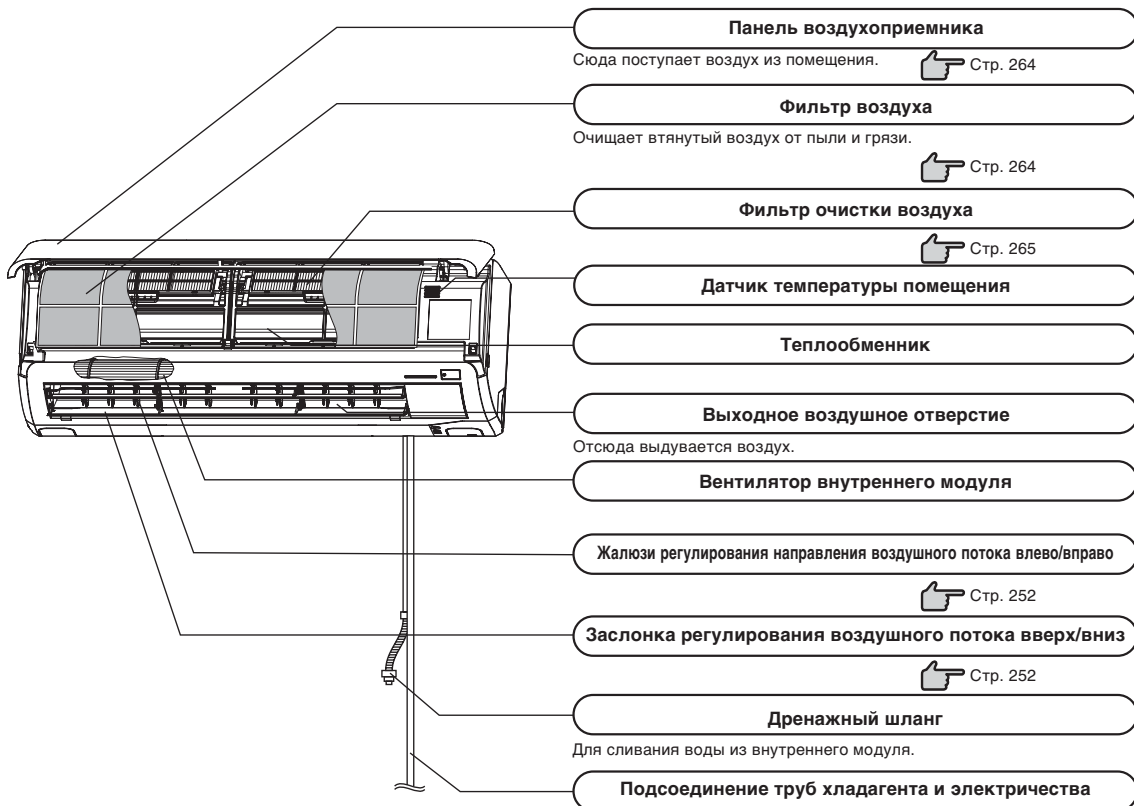

НАРУЖНЫЙ МОДУЛЬ

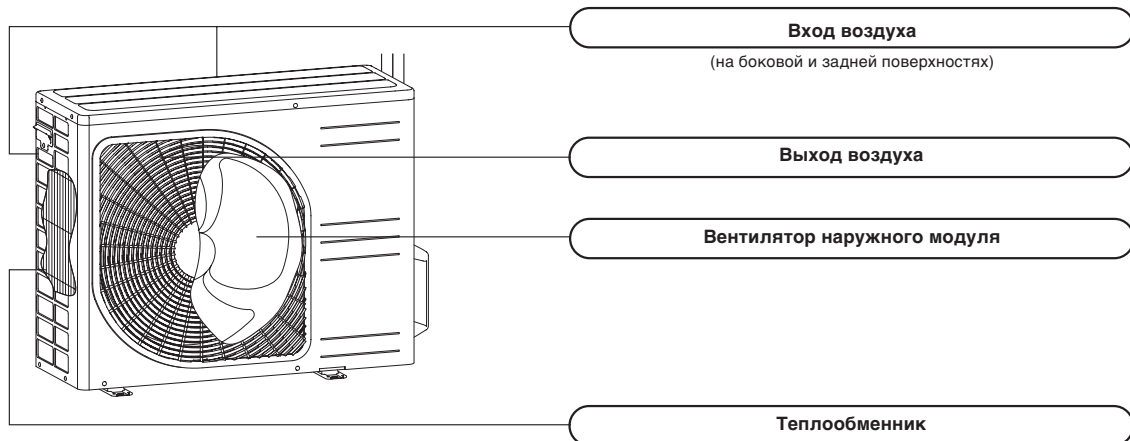

Названия отдельных частей и их функции

Дисплей устройства

Получатель сигналов с пульта дистанционного управления

Кнопка ВКЛ/ВЫКЛ на приборе

Эта кнопка может применяться для включения и отключения устройства в отсутствие пульта дистанционного управления.  Стр. 246

RUN TIMER HI POWER 3D AUTO

ON/OFF

индикатор RUN (HOT KEEP) (зеленый)

- Горит во время работы.
- Мигает, если движение воздуха остановлено из-за работы функций 'HOT KEEP', 'CLEAN' или из-за ошибки 'недопустимый режим работы'.

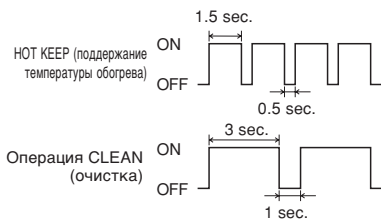

 Стр. 262

Недопустимый режим работы

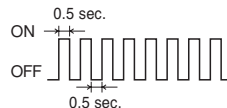

 Стр. 268

Световой индикатор 3D AUTO (АВТОМАТИЧЕСКОГО ОБЪЕМНОГО РЕЖИМА) (зеленый)

Горит во время работы и операции 3D AUTO (АВТОМАТИЧЕСКОГО ОБЪЕМНОГО РЕЖИМА).

Световой индикатор HI POWER (ВЫСОКАЯ МОЩНОСТЬ) (зеленая)

Горит во время работы в режиме (HIGH POWER) высокой мощности.

Лампочка TIMER (таймер) (желтая)

Горит во время работы режима TIMER (таймер).

Принадлежности

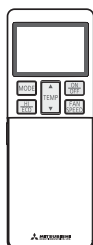

Пульт дистанционного управления

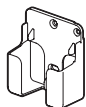

Крепление беспроводного пульта дистанционного управления

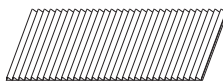

Фильтр удаления аллергенов (Светло-оранжевый)



Фотокаталитический, моющийся, дезодорирующий фильтр (Оранжевый)



Батарейки (R03 (AAA, Micro) ×2)



Шуруп (количество:2) (для крепления пульта дистанционного управления)

ПРИМЕЧАНИЕ

• Сигналы зуммера при приеме команд с пульта управления

При выборе заданной температуры (24°C), режима автоматической работы и автоматического направления потока воздуха зуммер подает два коротких сигнала.

При выключении кондиционера кнопкой ON/OFF (за исключением работы в режиме очистки), зуммер подает один короткий сигнал.

Эта функция полезна при эксплуатации кондиционера в темноте.

Направление воздушного потока

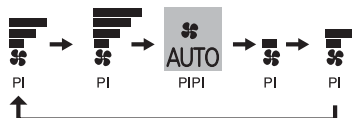

Установленная температура



Уход за пультом дистанционного управления

Замена батареек

Нижеописанные симптомы сигнализируют о том, что сели батарейки. Замените старые батарейки новыми.

- Не слышно тонального гудка при передаче сигнала.
- Дисплей становится темнее.

1 Снимите крышку и достаньте старые батарейки.

2 Вставьте новые батарейки. R03 (AAA, Micro)х2

Соблюдайте полярность (+ и -)

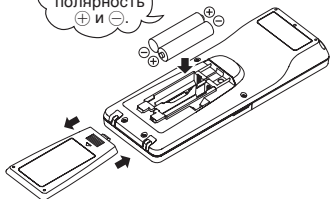

3 Закройте крышку.

4 Нажмите переключатель ACL (общий сброс) с помощью кончика шариковой ручки.

Стр. 249

ПРИМЕЧАНИЕ

- Не используйте одновременно старые и новые батарейки.
- Удалите батарейки, если Вы не пользуетесь пультом дистанционного управления длительное время.
- Срок действия батареек, отвечающих стандартам JIS или IEC составляет 6 – 12 месяцев при нормальных условиях эксплуатации. При использовании батареек свыше этого срока или при использовании батареек иного типа возможна утечка жидкости из батареек, что может привести к неполадкам в работе пульта дистанционного управления.
- Рекомендуемый срок действия указан на батарейке. Он может короче, в зависимости от даты выпуска кондиционера. При этом, однако, батарейка может оставаться в рабочем состоянии после истечения ее обычного срока действия.

■ При появлении на дисплее аномальной индикации, нажмите переключатель ACL с помощью кончика шариковой ручки.

Использование держателя пульта дистанционного управления

С помощью держателя пульт дистанционного управления можно прикрепить к стене или к стойке. Перед установкой пульта дистанционного управления в держатель, убедитесь в том, что кондиционер воздуха правильно принимает сигналы.

Для установки или снятия пульта дистанционного управления поднимите его или опустите его в держатель.

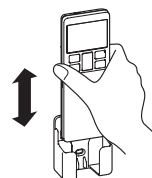

Примечание-предупреждение по обращению с пультом дистанционного управления

⊘ Строго воспрещается

- | | | |
|---|--|--|
| <ul style="list-style-type: none"> • Не подходите к местам с высокой температурой, таким как коврам с электроподогревом или печам. | <ul style="list-style-type: none"> • Не оставляйте пульт дистанционного управления в местах воздействия прямых солнечных лучей или иного мощного освещения. | <ul style="list-style-type: none"> • Не роняйте пульт дистанционного управления. Обращайтесь с ним осторожно. |
| <ul style="list-style-type: none"> • Не ставьте никаких препятствий между пультом дистанционного управления и прибором. | <ul style="list-style-type: none"> • Не допускайте попадания воды или других жидкостей на пульт дистанционного управления. | <ul style="list-style-type: none"> • Не помещайте тяжелые предметы на пульт дистанционного управления и не становитесь на него. |

Если пульт дистанционного управления не работает

- Возможно сели батарейки? О “замене батареек” см. выше. Замените старые батарейки новыми и повторите операцию.
- Если пульт дистанционного управления по-прежнему не работает, воспользуйтесь кнопками на самом кондиционере. Обратитесь к вашему дилеру для проверки пульта дистанционного управления. См. ниже

Работа без пульта дистанционного управления

- При отсутствии пульта дистанционного управления можно временно управлять кондиционером с помощью кнопки ВКЛ/ВЫКЛ, расположенной на приборе.

Рабочая программа

- OPERATION MODE : AUTO
- FAN SPEED : AUTO
- AIR FLOW : AUTO

- Кондиционер включается при нажатии кнопки ВКЛ/ВЫКЛ, расположенной на самом кондиционере; при повторном ее нажатии кондиционер останавливается.

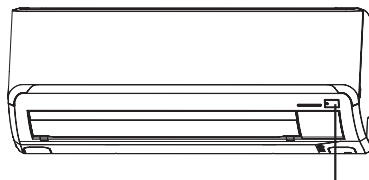

Кнопка ВКЛ/ВЫКЛ на приборе

ПРИМЕЧАНИЕ

- Не удерживайте кнопку ВКЛ/ВЫКЛ на приборе более 5 секунд в нажатом положении. (если удерживать ее в нажатом положении дольше 5 секунд, установится режим автоматического охлаждения, используемый во время обслуживания или при перемещении кондиционера)

Установка двух кондиционеров в одном помещении

- Когда в одной комнате установлены два кондиционера, используйте эту настройку, если эти два кондиционера не управляются с одного пульта дистанционного управления. Выберите пульт дистанционного управления и внутренний модуль.

Выбор пульта дистанционного управления

1 Выдвиньте крышку и выньте батареи.

2 Разъедините перемычку переключателя рядом с батареей с помощью кусачек.

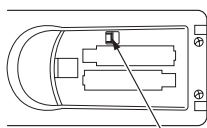

Разъедините

3 Вставьте батареи. Закройте крышку.

Выбор внутреннего модуля

1 Выключите питание и через 1 минуту включите его снова.

2 Направьте пульт дистанционного управления, настроенный согласно приведенным слева инструкциям, на внутренний модуль и отправьте сигнал, нажав на пульте дистанционного управления переключатель ACL (общий сброс).

Поскольку отправка сигнала осуществляется приблизительно в течение 6 секунд после нажатия переключателя ACL (общий сброс), продолжайте направлять пульт дистанционного управления на внутренний модуль в течение некоторого времени.



3 Проследите за тем, чтобы зуммер приема во внутреннем модуле подал звуковой сигнал "пип".

После завершения настроек зуммер внутреннего модуля подает звуковой сигнал "пип". (Если звуковой сигнал приема не слышен, выполните настройки с самого начала.)

Блокировка от детей

- Эта функция служит для блокировки работы пульта дистанционного управления во избежание ошибок в работе.

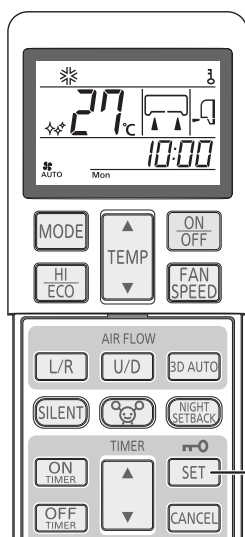

Направьте пульт дистанционного управления на кондиционер и

1 Нажмите кнопку SET (установить) и удерживайте ее не менее 3 секунд.

Отображается значок . Когда включена функция блокировка от детей, действует только кнопка ON/OFF (вкл./выкл.).

Операция отмены

Чтобы значок  исчез, нажмите кнопку SET (установить) и удерживайте ее не менее 3 секунд.

ПРИМЕЧАНИЕ

- Когда включена функция блокировка от детей, установки температуры, скорости вентилятора и направления потока воздуха изменить нельзя. Чтобы изменить эти установки, отключите функцию блокировка от детей.
- Функция блокировка от детей не действует при выполнении операции ALLERGEN CLEAR (удаление аллергенов).

Использование пульта дистанционного управления

Сектор управления

Кнопка-селектор OPERATION MODE (режим работы)

Каждый раз при нажатии этой кнопки выполнятся смена режима.

Стр. 249, 251

Кнопка TEMPERATURE

Эта кнопка служит для установки температуры в помещении.

Кнопка HI/ECO

Эта кнопка служит для смены режима HIGH POWER/ECONOMY (повышенная мощность/экономия).

Стр. 260

Кнопка AIR FLOW (ВЛЕВО/ВПРАВО)

Эта кнопка позволяет изменить направление воздушного потока (влево/вправо).

Стр. 252

Кнопка SILENT (тихий режим)

Эта кнопка служит для переключения в режим SILENT (тихий режим)

Стр. 261

Кнопка ALLERGEN CLEAR

Осуществляет выбор операции удаления аллергенов (ALLERGEN CLEAR).

Стр. 255

Кнопка ON TIMER

Эта кнопка задает режим работы ТАЙМЕР ВКЛ.

Стр. 254

Кнопка OFF TIMER

Эта кнопка задает режим работы ТАЙМЕР ВЫКЛ.

Стр. 253

Кнопка WEEKLY (недельный)

Эта кнопка служит для переключения ON/OFF (включения/выключения) функции недельный таймер.

Стр. 256

Переключатель CLEAN

Этот переключатель служит для выбора режима CLEAN (очистка)

Стр. 262

Кнопка SLEEP

Эта кнопка служит для выбора режима SLEEP (спящий режим)

Стр. 253

Расположение передатчика сигнала

Кнопка ON/OFF (ВКЛ/ВЫКЛ. - с подсветкой)

Нажатие данной кнопки позволяет включать и выключать устройство.

Кнопка FAN SPEED

Каждый раз при нажатии этой кнопки выполнятся изменение скорости вентилятора.

Стр. 250

Кнопка AIR FLOW (ВВЕРХ/ВНИЗ)

Эта кнопка позволяет изменить направление воздушного потока (вверх/вниз)

Стр. 252

Кнопка 3D AUTO

Эта кнопка устанавливает автоматический объемный режим работы (3D AUTO)

Стр. 252

Кнопка NIGHT SETBACK

Эта кнопка служит для включения функции NIGHT SETBACK (понижение температуры на ночь).

Стр. 261

Кнопка SET (установить)/блокировка от детей

С помощью этой кнопки можно настроить таймер и включить или выключить функцию блокировка от детей.

Стр. 247

Кнопка CANCEL

Эта кнопка отменяет работу таймера включения, таймера выключения и операции спящего режима (SLEEP).

Кнопка TIMER

Эти кнопки используются для настройки текущего времени и таймера.

Кнопка PROGRAM (программа)

Эта кнопка служит для настройки функции недельный таймер.

Стр. 256

Переключатель ACL (микрокомпьютер сброс)

Данный переключатель используется для повторной установки микрокомпьютера.

Стр. 246

Переключатель установки таймера TIME SET UP

Этот переключатель служит для установки времени.

Стр. 249

• На рисунке выше приведены все возможные показания, хотя фактически показывается только соответствующая реальной ситуации индикация.

Процедура передачи сигнала

При нажатии какой-либо кнопки на пульте дистанционного управления, когда пульт дистанционного управления направлен на модуль кондиционера, выполняется передача сигнала.

При правильном приеме сигнала прибор издает тональный гудок.

Установка текущего времени

- При установке батареек текущее время автоматически переходит в режим установки времени. Отображаются показания текущего времени Mon (понедельник) и 13:00. Установите правильный день недели и время.

Пример. Установка Sat (суббота) 10:30.

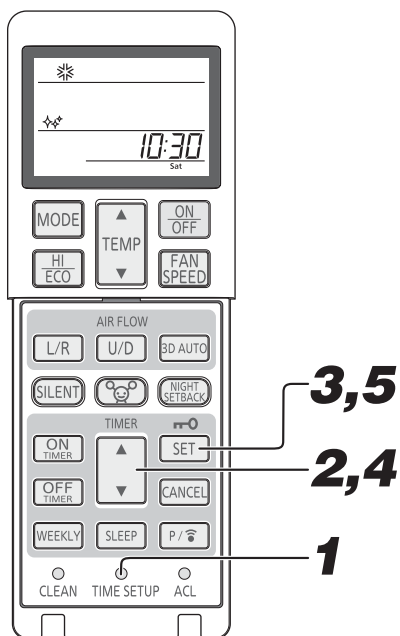

1 Нажмите переключатель TIME SET UP.

Нажмите концом шариковой ручки или подобным предметом. Поле отображения дня недели мигает, что является индикацией режима установки дня недели.

2 Нажмите кнопку “▲ или ▼ (TIMER)” (“▲ или ▼ (таймер)).

(Установка Sat (суббота))

3 Нажмите кнопку SET (установить).

Показания дня недели перестают мигать и отображаются постоянно, что указывает на окончание установки дня недели, после этого начинает мигать поле отображения времени. Обязательно нажмите кнопку в течение 60 секунд после выполнения последней операции на шаге 2, иначе выбранный день недели не будет установлен.

4 Нажмите кнопку “▲ или ▼ (TIMER)” (“▲ или ▼ (таймер)).

(Установите на 10:30)

5 Нажмите кнопку SET (установить).

Показания времени перестают мигать и отображаются постоянно, что означает окончание установки. Во время шага 4 обязательно нажмите кнопку в течение 60 секунд после последней операции, иначе время не будет установлено.

ПРИМЕЧАНИЕ

- Таймер устанавливается на основании текущего времени, поэтому, пожалуйста, установите его правильно.
- При установке текущего времени данные пульта дистанционного управления переустанавливаются.
- После замены батареи в пульте дистанционного управления или нажатия переключателя ACL (общий сброс) происходит сброс пульта управления в исходное состояние. Поскольку в исходном состоянии программа функции недельный таймер не задана, задайте программу согласно инструкциям.

Режим работы AUTO (автоматический)

- Режим работы выбирается автоматически (COOL, HEAT, DRY) в зависимости от температуры в помещении в момент включения кондиционера.

Когда кондиционер находится не в режиме AUTO:

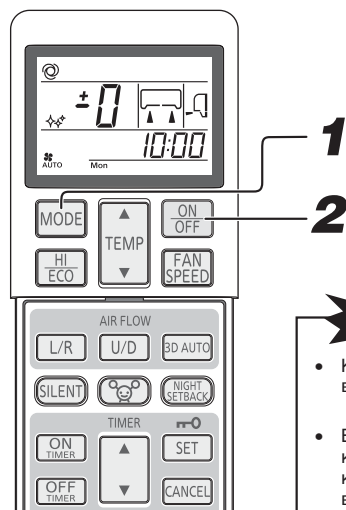

1 Нажмите кнопку MODE.

Режим изменяется каждый раз при нажатии клавиши. Установка режима ☉.

Направьте пульт дистанционного управления на кондиционер и

2 Нажмите кнопку ON/OFF.

Для остановки: Нажмите кнопку ON/OFF.

ПРИМЕЧАНИЕ

- Кондиционер работает, но воздух не дует. Стр. 267
- Если установлен входящий в комплект чистый фильтр, кондиционер будет очищать воздух при автоматической работе.

Режимом AUTO можно управлять простым нажатием на кнопку ON/OFF.



- Если вы не хотите пользоваться программой AUTO (автоматический режим работы), поменяйте ее на COOL (охлаждение), HEAT (отопление), DRY (высушивание) или FAN (вентиляция).

Стр. 251

- Операция регулирования направления воздушного потока. Стр. 252

Дисплей в выключенном состоянии



- Текущее время, день недели и режим работы отображаются, даже когда кондиционер выключен.

Регулирование температуры в режиме AUTO

■ При работе кондиционера в автоматическом режиме можно регулировать температуру. Существует 6 уровней регулировки; регулировка производится с помощью кнопки ▲ или кнопки ▼. При автоматической работе для отопления и охлаждения предварительно выставлена температура 24°C.

Если вы хотите поменять температуру.

1 Нажмите кнопку “▲ или ▼ (TIMER)” (“▲ или ▼ (таймер)”).

Когда немного прохладно

Нажимайте кнопку ▲

■ При каждом нажатии кнопки ▲, выполняется переключение в следующем порядке -6 → -5 → -1 → ±0 → +1 +6.

Когда отображается +6, индикатор не изменится, даже если была нажата кнопка ▲.

Когда немного жарко

Нажимайте кнопку ▼

■ При каждом нажатии кнопки ▼, выполняется переключение в следующем порядке +6 → +5 → +1 → ±0 → -1 -6.

Когда отображается -6, индикатор не изменится, даже если была нажата кнопка ▼.

		Пульт дистанционного управления												
Устан. тем-ры(°C)		-6	-5	-4	-3	-2	-1	±0	+1	+2	+3	+4	+5	+6
		18	19	20	21	22	23	24	25	26	27	28	29	30

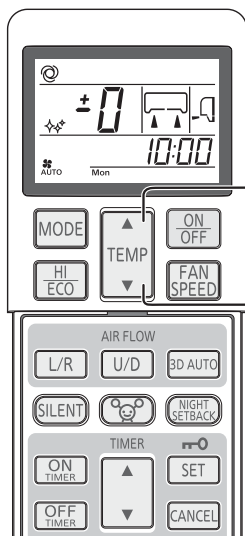

FAN SPEED (регулирование скорости вентилятора)

■ Вы можете настроить интенсивность работы кондиционера для режимов отопления, охлаждения и вентиляции.

Направьте пульт дистанционного управления на кондиционер и

1 Нажмите кнопку FAN SPEED.

Каждый раз при нажатии этой кнопки выполняется изменение скорости вентилятора.

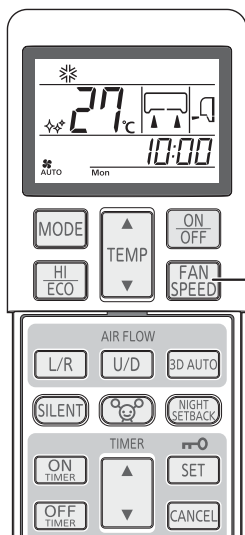
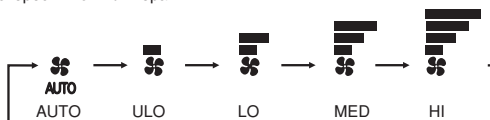

Выбранная Вами рабочая мощность	FAN SPEED
Задается микрокомпьютером автоматически	AUTO
Бесшумный режим	ULO
Работа в режиме энергосбережения	LO
Обычная работа	MED
Работа на большой мощности	HI

ПРИМЕЧАНИЕ

• При изменении установки FANSPEED (скорость вентилятор) с HI (высокая) на LO (низкая) или ULO (сверхнизкая) могут быть слышен шум перетекающего хладагента.

Работа в режимах COOL (охлаждение) /HEAT (отопление) /DRY (высушивание) /FAN (вентиляция)

Направьте пульт дистанционного управления на кондиционер и

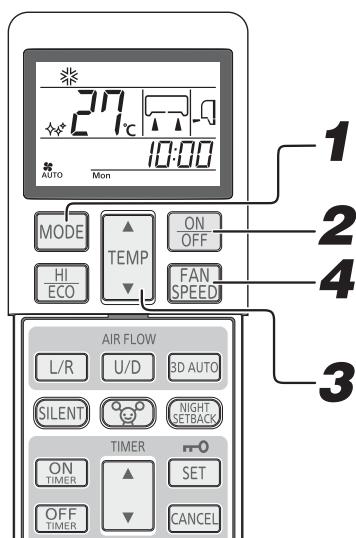

1 Нажмите кнопку выбора режима работы MODE.

Установите требуемый режим.

* (Cool), ☼ (Heat), △ (Dry), ☹ (Fan)

2 Нажмите кнопку ON/OFF.

3 Нажмите кнопку TEMP.

Для установки желаемой температуры воспользуйтесь кнопками ▲ и ▼.
Рекомендация

COOL	26°C~28°C	HEAT	22°C~24°C	DRY	24°C~26°C	FAN	---
------	-----------	------	-----------	-----	-----------	-----	-----

4 Нажмите кнопку FAN SPEED.

Установите желаемую скорость вентилятора.
Скорость вентилятора нельзя регулировать в режиме осушения.

Операция регулирования направления воздушного потока. Стр. 252

ПРИМЕЧАНИЕ

- Начинается обогрев, но воздух не дует. Стр. 267
- Режим работы также можно установить или изменить, когда кондиционер не работает.

Для остановки: Нажмите кнопку ON/OFF.

Условия эксплуатации кондиционера

- Используйте в пределах следующего диапазона эксплуатации. Использование вне пределов этого диапазона может быть причиной приведения в действие защитных механизмов, которые предотвратят работу прибора.

	Эксплуатация в режиме охлаждения	Эксплуатация в режиме обогрева
Внешняя температура	Приблизительно от -15 до 46°C	Приблизительно от -15 до 24°C
Внутренняя температура	Приблизительно от 18 до 32°C	Приблизительно от 15 до 30°C
Влажность внутри помещения	Ниже примерно 80% Долговременное использование прибора при уровне влажности, превышающем 80%, может повлечь образование конденсации на поверхности внутреннего блока, что приведет к капанию влаги.	—

Характеристики режима отопления HEAT

Механизм и мощность режима отопления HEAT

Механизм

- Устройство втягивает тепло из холодного уличного воздуха, перекачивает его внутрь помещения и обогревает помещение. При понижении уличной температуры, отопительная мощность системы теплового насоса снижается.
- После включения кондиционера и до подачи горячего воздуха может пройти некоторое время.
- При значительном снижении уличной температуры рекомендуется воспользоваться дополнительным источником отопления.

Размораживание

При понижении уличной температуры и повышении уровня влажности возможно замораживание теплообменника в наружном приборе, что препятствует эффективной работе режима отопления.

В этом случае включается функция автоматического размораживания, и во время размораживания отопление приостанавливается на 5 - 15 минут.

- Во время размораживания останавливаются вентиляторы как на внутреннем, так и на наружном приборах, и лампочка RUN медленно мигает (1,5 сек. ON; 0,5 сек. OFF).
- Во время размораживания возможен небольшой выход пара из наружного прибора. Это происходит с целью оптимизации процесса размораживания и не является дефектом.
- Работа в режиме отопления HEAT возобновляется сразу после окончания размораживания.

Регулирование направления воздушного потока

Регулировка направления воздушного потока

- Направления вверх/вниз могут быть установлены с помощью кнопки AIRFLOW U/D (ВВЕРХ/ВНИЗ) на пульте дистанционного управления. При каждом нажатии этой кнопки режим изменяется в следующем порядке: Включите режим AIRFLOW (UP/DOWN) (воздушный поток (вверх/вниз)).

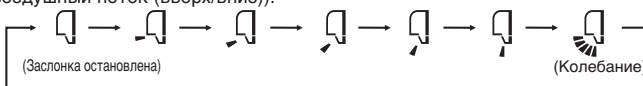

- Направления влево/вправо могут быть установлены с помощью кнопки AIRFLOW L/R (ВПРАВО/ВЛЕВО) на пульте дистанционного управления. При каждом нажатии этой кнопки режим изменяется в следующем порядке: Включите режим AIRFLOW (LEFT/RIGHT) (воздушный поток (влево/вправо)).

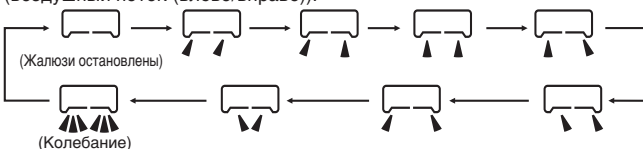

ПРИМЕЧАНИЕ

- Действительное положение заслонки и жалюзи может отличаться от отображаемого на дисплее.

ПРИМЕЧАНИЕ КАСАТЕЛЬНО РЕЖИМА ОТОПЛЕНИЯ

- Во время начала работы для предотвращения выхода холодного воздуха заслонка и жалюзи переводятся в горизонтальное/центральное положение, а затем они возвращаются в положение, которое было установлено после начала подачи теплого воздуха.
- Если компрессор останавливается после достижения заданной температуры помещения, или если выполняется размораживание, заслонка и жалюзи займут горизонтальное/центральное положение.
- При указанных выше условиях направление потока воздуха изменить нельзя. Поменяйте направление воздушного потока после того, как в помещение начнет поступать теплый воздух, а заслонка/жалюзи перейдет в заданное положение.

РАБОТА ЗАСЛОНКИ “ПО ПАМЯТИ” (ЗАСЛОНКА ИЛИ ЖАЛЮЗИ ОСТАНОВЛЕННЫ)

После однократного нажатия кнопки AIRFLOW (U/D или L/R), если перемещаются жалюзи или заслонка, они перестают качаться и останавливаются в текущем положении. Поскольку этот угол записывается в память микрокомпьютера, заслонка или жалюзи будут автоматически устанавливаться на этот угол при следующем запуске.

⚠ ПРЕДУПРЕЖДЕНИЕ

- Избегайте прямого и длительного воздействия воздушного потока кондиционера на тело или предмет.

⚠ ОСТОРОЖНО

- При работе в режимах COOL (охлаждение) и DRY (высушивание) не устанавливайте направление воздушного потока в положение “вниз” на долгое время. В противном случае, возможно образование конденсации на выходной решетке и капание влаги. В этом случае возможно образование конденсации на выдувной решетке и капание влаги.
- Не пытайтесь вручную отрегулировать положение заслонки или жалюзи, так как это может привести к изменению установленного угла выхода воздуха или к неполному закрытию заслонки или жалюзи.

- Рекомендуемый угол заслонки при остановке

HEAT		(Фронтальный выдув под углом вниз)
COOL, DRY		(Горизонтальный выдув)

Работа в режиме 3D AUTO (автоматический объемный режим)

- Скорость вентилятора и направление воздушного потока контролируются автоматически, позволяя эффективно кондиционировать воздух во всей комнате.

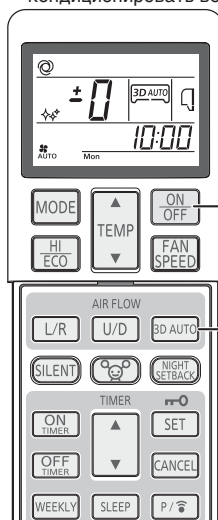

1

Нажмите кнопку ВКЛ/ВЫКЛ.

2

Нажмите кнопку 3D AUTO.

Каждый раз при нажатии кнопки 3D AUTO (автоматический 3D), индикация на дисплее переключается в следующем порядке:

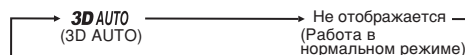

Операция отмены

Нажмите кнопку 3D AUTO (автоматический 3D), чтобы индикация 3D AUTO (автоматический 3D) исчезла.

ПРИМЕЧАНИЕ

- При переключении режима работы выполняется отключение функции 3D AUTO (автоматический 3D).
- При отмене автоматического объемного режима (3D AUTO) направление воздушного потока меняется на установленный перед этим режим.
- Функция 3D AUTO (автоматический 3D) может использоваться только в режимах AUTO (автоматический), COOL (охлаждение) или HEAT (отопление).

Работа таймера SLEEP TIMER (таймер спящего режима)

- Устройство автоматически остановится после истечения заданного периода времени. Заданная температура автоматически настраивается согласно времени таймера, чтобы в помещении не стало слишком холодно или слишком тепло. Стр. 255

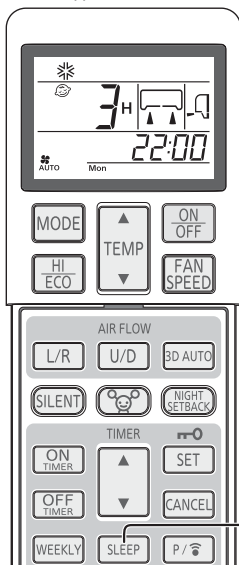

1 Нажмите кнопку SLEEP.

- Если кнопка была нажата, пока устройство выключено**
Начинает работать таймер SLEEP TIMER (таймер спящего режима), в то время как кондиционер работает согласно предварительно заданным настройкам. По истечении заданного времени кондиционер выключается.
- Если кнопка была нажата во время работы устройства.**
По истечении заданного времени кондиционер отключается.

При каждом нажатии этой кнопки индикация изменяется в следующем порядке:

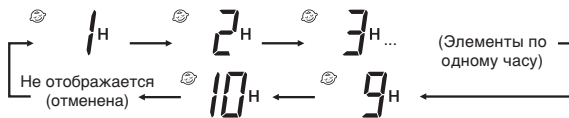

Пример: Нужно остановить устройство через 7 часов.

Установите 7h

Загорится индикатор таймера (желтый).

- Устройство автоматически остановится после истечения заданного периода времени.

ПРИМЕЧАНИЕ

- Спящий режим (SLEEP) не будет работать во время проведения операции удаления аллергенов (ALLERGEN CLEAR).
- Не может быть установлен на то же время, что и таймер OFF-TIMER (таймер выключения).

Работа таймера OFF-TIMER (таймер выключения)

- Устройство автоматически остановится при наступлении заданного времени. Если кондиционер выключен, начните с шага 1. Если кондиционер включен, начните с шага 2.

Пример: Нужно остановить устройство в 22:30.

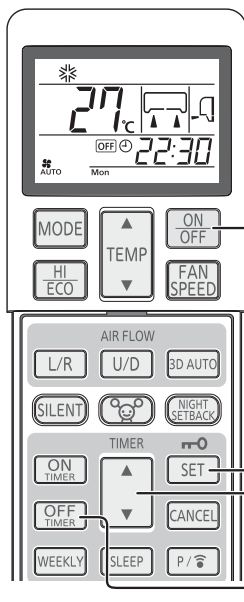

1 Нажмите на кнопку ON/OFF.

2 Нажмите на кнопку OFF-TIMER.

Мигает индикатор выключения таймера OFF.

3 Нажмите кнопку “▲ или ▼ (TIMER)” (“▲ или ▼ (таймер)).

При каждом нажатии этой кнопки ▲ индикация меняется в следующей последовательности:

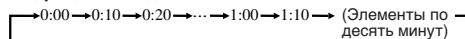

При каждом нажатии этой кнопки ▼ индикация меняется в следующей последовательности:

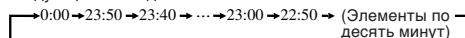

Установите 22:30.

4 Нажмите кнопку SET (установить).

Показания дисплея перестают мигать и отображаются постоянно, что означает окончание установки. Загорается лампочка таймера (желтая).

ПРИМЕЧАНИЕ

- Прибор остановится по истечении заданного периода времени.
- Во время шага 3 обязательно нажмите кнопку в течение 60 секунд после последней операции, иначе настройка не будет задана.
- Во время работы таймера OFF-TIMER (таймер выключения) текущее время не отображается.
- Таймер выключения (OFF-TIMER) не будет работать во время проведения операции удаления аллергенов (ALLERGEN CLEAR).
- В отличие от работы таймера SLEEP TIMER (таймер спящего режима), во время работы таймера OFF-TIMER (таймер выключения) автоматическая регулировка температуры не выполняется.

Изменение заданного времени
Установите новое значение времени, используя кнопку OFF-TIMER.

Отмена
Нажмите кнопку CANCEL (отмена) для отключения таймера.

Работа таймера ON-TIMER (таймер включения)

- Операция начинается за 5-60 минут до заданного времени, для доведения температуры в помещении до оптимального значения до назначенного времени. Стр. 255

Операция таймера включения (ON) может начаться независимо от того, работает кондиционер или нет.

Пример: Если вы хотите, чтобы к 8:00 в помещении была желаемая температура.

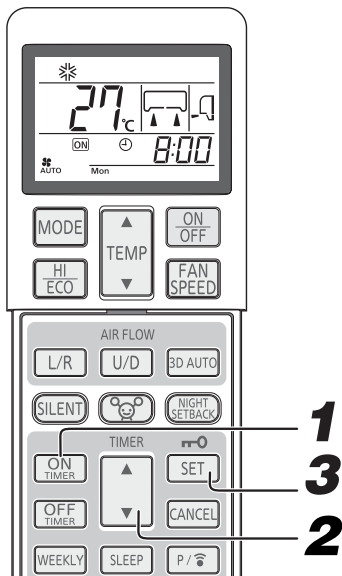

1

Нажмите на кнопку ON-TIMER.

Мигает индикатор включения таймера .

2

Нажмите кнопку “▲ или ▼ (TIMER)” (“▲ или ▼ (таймер)).

При каждом нажатии этой кнопки ▲ индикация меняется в следующей последовательности:

→ 0:00 → 0:10 → 0:20 → ... → 1:00 → 1:10 → (Элементы по десять минут)

При каждом нажатии этой кнопки ▼ индикация меняется в следующей последовательности:

→ 0:00 → 23:50 → 23:40 → ... → 23:00 → 22:50 → (Элементы по десять минут)

Установите 8:00.

3

Нажмите кнопку SET (установить).

Показания дисплея перестают мигать и отображаются постоянно, что означает окончание установки.

завершена. Загорается лампочка таймера (желтая).

Операция будет остановлена, если она задается во время работы кондиционера.

ПРИМЕЧАНИЕ

- Работа начнется за 5 - 60 минут до установленного времени.
- Индикатор таймера (желтый) погаснет в указанное время.
- Во время шага 2 обязательно нажмите кнопку в течение 60 секунд после последней операции, иначе настройка не будет задана.
- Во время работы таймера ON-TIMER (таймер включения) текущее время не отображается.
- Таймер включения (ON-TIMER) не будет работать во время проведения операции удаления аллергенов (ALLERGEN CLEAR).

Изменение установленного времени

Установите новое время, используя кнопку ON-TIMER.

Отмена

Нажмите кнопку CANCEL (отмена), чтобы отключить отображение таймера.

Одновременное использование таймеров SLEEP TIMER (таймер спящего режима) и таймера ON-TIMER (таймер включения)

- Совместное использование таймеров SLEEP TIMER (таймер спящего режима) и ON-TIMER (таймер включения).

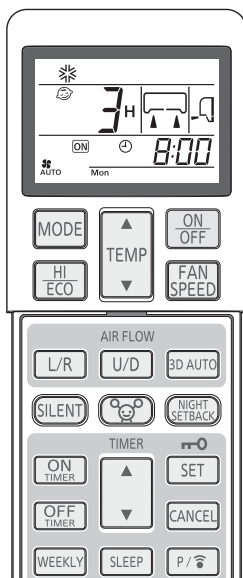

Пример: Если необходимо остановить устройство через 3 часа, а затем снова включить его, чтобы достичь заданной температуры в 8:00.

■ Настройка таймера SLEEP TIMER (таймер спящего режима)

Выполните установку в соответствии с процедурой на стр. 253.

Установите 3H

■ Установка таймера включения (ON)

Выполните настройку в соответствии с инструкциями по настройке таймера ON-TIMER (таймер включения).

Установите 8:00

Установка отображения индикатора таймера (желтый) этого устройства выполнена.



- После завершения времени таймера SLEEP TIMER (таймер спящего режима), устройство будет выключено, чтобы включиться вновь за 5-60 минут до заданного времени таймера ON-TIMER (таймер включения).
- При достижении времени таймера ON-TIMER (таймер включения) индикатор таймера выключается.

Изменение установленного времени

Установите новое время с помощью кнопки SLEEP или кнопки таймера включения (ON).

Отмена

Нажмите кнопку CANCEL (отмена) для отключения таймера.

Работа таймеров ON-TIMER + OFF-TIMER (таймер включения + таймер выключения)

■ Совместное использование таймеров OFF-TIMER (таймер выключения).

Пример: Если необходимо остановить устройство в 22:30 часа, а затем снова включить его, чтобы достичь заданной температуры в 8:00.

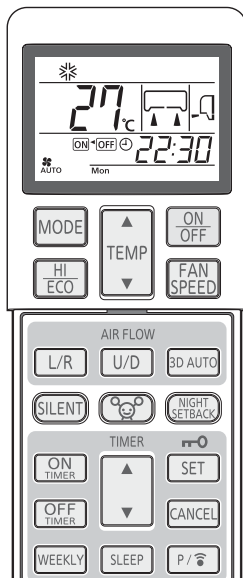

■ Установка режима работы OFF-TIMER.

Установите в соответствии с инструкциями на странице 253.

Установите на **OFF** \odot **22:30**

■ Установка режима работы ON-TIMER.

Установите в соответствии с инструкциями на странице 254.

Установите на **ON** \odot **8:00**

После завершения установок на устройстве загорится лампочка таймера (желтая).

Установленное время отображается на пульте дистанционного управления.

Индикация на дисплее меняется в зависимости от состояния и режима работы.

ON/OFF \odot **8:00**

Кондиционер начнет работу по команде ON-TIMER.

Затем, по команде OFF-TIMER, кондиционер остановится.
(Пример: Текущее время : 5:00 Кондиционер останавливается.)

ON/OFF \odot **22:30**

Кондиционер остановится по команде OFF-TIMER.

Затем, по команде ON-TIMER, кондиционер начнет работу.
(Пример: Текущее время : 20:00 Кондиционер запускается.)

Изменение установленного времени:

Задайте новое время, используя кнопки OFF-TIMER или ON-TIMER.

Отмена

Нажмите кнопку CANCEL (отмена) для отключения таймера.

Комфортный запуск

При работе таймера ON-TIMER (таймер включения) кондиционер начинает работать немного раньше, чтобы к моменту времени включения температура в помещении достигла оптимальной. Это называется «комфортным запуском».

• Механизм

Температура в помещении проверяется за 60 минут до времени включения. В зависимости от температуры в тот момент, кондиционер включается за 5-60 минут до момента включения (ON) таймера.

• Функция комфорта работает также в режимах COOL (охлаждение) и HEAT (отопление) (включая автоматический режим AUTO). Данная функция не работает в режимах DRY.

► При работе в режиме COOL ◀
(Стоп) Начинается работа

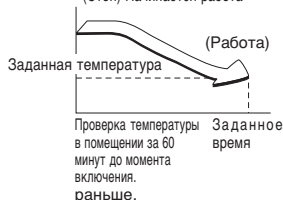

Таймер SLEEP TIMER (таймер спящего режима)

Когда выбран таймер SLEEP TIMER (таймер спящего режима), через некоторое время заданная температура автоматически регулируется, чтобы в помещении не было слишком холодно при охлаждении или слишком тепло при обогреве.

• Во время охлаждения: понижение температуры до установленного значения осуществляется уменьшением на 1°C с момента начала операции SLEEP (когда выполнена настройка таймера). После этого температура поднимается на 1°C каждый час, чтобы увеличиться на 1°C по сравнению с текущей температурой.

• Во время отопления: установленная температура понижается на 1°C с момента начала операции SLEEP (когда выполнена настройка таймера). После этого температура понижается на 3°C каждый час, чтобы через два часа понизиться на 6°C по сравнению с текущей температурой.

Работа режима ALLERGEN CLEAR (удаление аллергенов)

■ Энергия энзимов используется для снижения количества аллергенов, накапливающихся на фильтре, противостоящем их распространению.

Направьте пульт дистанционного управления на кондиционер.

1

Нажмите кнопку ALLERGEN CLEAR.

Для выключения:

Нажмите кнопку ON/OFF или ALLERGEN CLEAR.

ПРИМЕЧАНИЕ

- Так как температура в помещении может немного меняться, рекомендуется, чтобы эта функция использовалась, когда в помещении никого нет. (Операция завершится автоматически через 90 мин).
- Во время операции удаления аллергенов (ALLERGEN CLEAR) нельзя выполнять установку температуры, скорости вращения вентилятора и направления воздушного потока.
- При использовании мультисистемы SCM функция ALLERGEN CLEAR (удаление аллергенов) не действует.
- При использовании мультисистемы SCM, если вы по ошибке нажмете кнопку ALLERGEN CLEAR (удаление аллергенов), внутренний блок, который получает такую команду, останавливается.

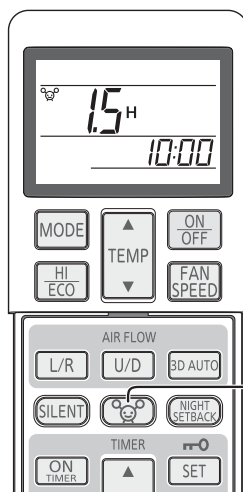

Работа таймера недельный таймер

■ Для каждого дня недели можно задать до 4 программ таймера (ON-TIMER / OFF-TIMER (таймер включения / таймер выключения)). На всю неделю можно задать до 28 программ. После выбора установок таймер будет срабатывать в соответствии с одними и теми же программами еженедельно, пока функция недельный таймер не будет отключена.

Пример (в сезон, когда требуется охлаждение)

 : Установка недельный таймер

 : Установка ВРУЧНУЮ

	6:00	8:00	10:00	12:00	14:00	16:00	18:00	20:00	22:00
Mon	Программа 1 вкл. 6:00 охлаждение 27°C Вентилятор : AUTO	Программа 2 вкл. 8:30					Программа 3 вкл. 17:00 охлаждение 28°C Вентилятор : Lo		Программа 4 выкл. 22:00
Tue	Программа 1 вкл. 5:30 охлаждение 27°C Вентилятор : AUTO	Изменить настройки Auto 27°C Вентилятор : Me	Программа 2 выкл. 12:00 вкл.		осушение 26°C		Программа 3 вкл. 17:00 охлаждение 28°C Вентилятор : Lo		Программа 4 выкл. 22:00
Wed ~ Fri		вкл. охлаждение 28°C Вентилятор : ULo	Программа 1 выкл. 10:00 вкл.	осушение 25°C		Программа 2 выкл. 14:00	Программа 3 вкл. 18:00 охлаждение 28°C Вентилятор : ULo		Программа 4 выкл. 22:00
Sat		Программа 1 вкл. 7:30 охлаждение 26°C Вентилятор : Hi	Изменить настройки	Программа 2, 3 Нет установки охлаждение 25°C Вентилятор : Hi		Изменить настройки	охлаждение 28°C Вентилятор : ULo		Программа 4 выкл. 22:00
Sun		Программа 2 вкл. 7:30 охлаждение 28°C Вентилятор : Hi	выкл.	Программа 1 вкл. 12:00 охлаждение 26°C Вентилятор : Hi			Программа 3 вкл. 19:00 охлаждение 27°C Вентилятор : ULo		Программа 4 выкл. 22:00

Установка недельный таймер ON/OFF (вкл./выкл.)

■ Функция недельный таймер включается/выключается кнопкой WEEKLY (недельный).

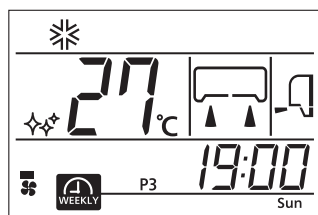

1

Нажмите кнопку WEEKLY (недельный).

Функция недельный таймер начинает действовать. Каждый раз при нажатии кнопки WEEKLY (недельный), индикация на дисплее переключается в следующем порядке:

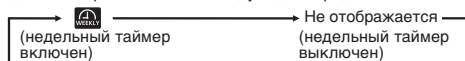

Когда включена функция недельный таймер, загорается (желтый) индикатор таймера на кондиционере. После замены батареи в пульте дистанционного управления или нажатия переключателя ACL (общий сброс) происходит сброс пульта управления в исходное состояние. Поскольку в исходном состоянии программа функции недельный таймер не задана, задайте программу согласно инструкциям.

ПРИМЕЧАНИЕ

- Функция недельный таймер включается/выключается независимо от того, работает ли кондиционер или нет.
- Таймер ON-TIMER (таймер включения) функции недельный таймер действует независимо от того, работает ли кондиционер или нет. Когда наступает установленное время ON-TIMER (таймер включения), пульт дистанционного управления выполняет те или иные действия в соответствии с заданными установками. Индикация на пульте дистанционного управления также переключается в соответствии с заданными установками. После срабатывания таймера ON-TIMER (таймер включения) функции недельный таймер установки можно менять с пульта дистанционного управления. Для таймера ON-TIMER (таймер включения) можно задать следующие установки. Режим работы, скорость вентилятора, направление потока воздуха, ECONOMY (экономия), 3D AUTO (автоматический 3D), NIGHT SETBACK (понижение температуры на ночь), SILENT (тихий режим). С помощью недельный таймера ON-TIMER (таймер включения) нельзя задействовать функцию комфортного запуска.

- Таймер OFF-TIMER (таймер выключения) функции недельный таймер действует, только когда работает кондиционер. При достижении времени, заданного для таймера OFF-TIMER (таймер выключения), кондиционер останавливается.
- Когда для текущего дня (дня недели) выбрано несколько номеров программ, их выполнение начинается с той, для которой задано самое раннее время.
- Когда работают несколько таймеров (ON-TIMER (таймер включения), OFF-TIMER (таймер выключения) и SLEEP TIMER (таймер спящего режима)), функция недельный таймер не действует даже при достижении времени, заданное таймерами ON-TIMER (таймер включения) или OFF-TIMER (таймер выключения). Функция недельный таймер начинает действовать после прекращения работы нескольких таймеров.
- Таймеры ON-TIMER (таймер включения) или OFF-TIMER (таймер выключения) нельзя установить на одно и то же время в один и тот же день.

Режим настройки <Индивидуальные установки>

Задавайте настройки после установки текущего дня недели и времени.

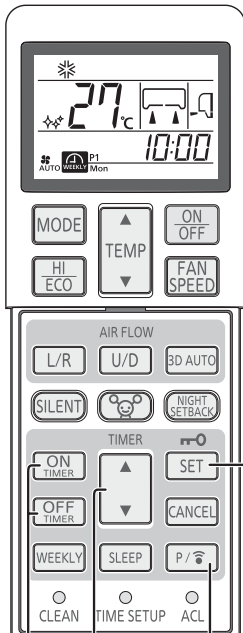

6
2,4
1
3,5

1 Нажмите кнопку PROGRAM (программа).

Мигает и индикация текущего дня недели.

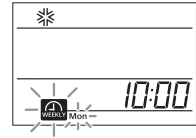

2 Нажмите кнопку “▲ или ▼ (TIMER)” (“▲ или ▼ (таймер)).

Выберите день недели, для которого нужно выполнить резервирование.
При каждом нажатии этой кнопки ▲ индикация меняется в следующей последовательности:

→ Mon → Tue → Wed → ... → Sun → Отображение всех дней недели

При каждом нажатии этой кнопки ▼ индикация меняется в следующей последовательности:

→ Mon → Отображение всех дней недели → Sun → Sat → ... → Tue

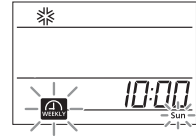

3 Нажмите кнопку SET (установить).

Определяется день недели, и мигает номер программы.

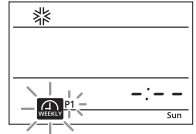

4 Нажмите кнопку “▲ или ▼ (TIMER)” (“▲ или ▼ (таймер)).

Выберите номер программы.
При каждом нажатии этой кнопки ▲ индикация меняется в следующей последовательности:

→ P1 → P2 → P3 → P4

При каждом нажатии этой кнопки ▼ индикация меняется в следующей последовательности:

→ P1 → P4 → P3 → P2

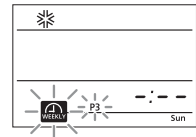

5 Нажмите кнопку SET (установить).

Когда не задано никаких установок (ON-TIMER (таймер включения) или OFF-TIMER (таймер выключения)), индикаторы таймеров и мигают одновременно.

Когда установки заданы (ON-TIMER (таймер включения) или OFF-TIMER (таймер выключения)), индикатор таймера или отображается постоянно.

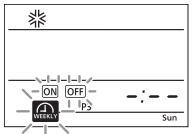

6 Нажмите кнопку ON-TIMER или OFF-TIMER.

Определен таймер ON-TIMER (таймер включения) или OFF-TIMER (таймер выключения) и индикация времени мигает.

Выбран таймер ON-TIMER (таймер включения)

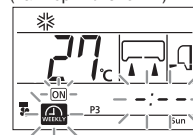

Выбран таймер OFF-TIMER (таймер выключения)

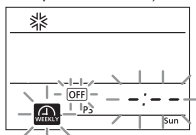

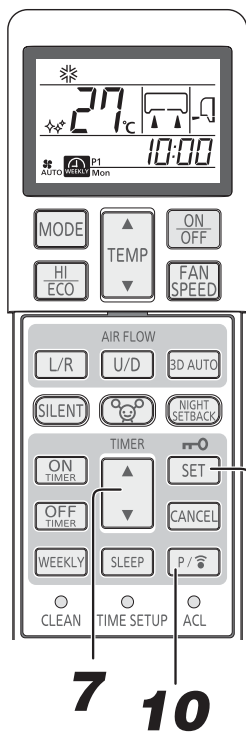

7 10
8,9,10

7 Нажмите кнопку “▲ или ▼ (TIMER)” (“▲ или ▼ (таймер)).

Установите время.

При каждом нажатии этой кнопки ▲ индикация меняется в следующей последовательности:

→ 0:00 → 0:10 → 0:20 → ... → 1:00 → 1:10 → (Элементы по десять минут)

При каждом нажатии этой кнопки ▼ индикация меняется в следующей последовательности:

→ 0:00 → 23:50 → 23:40 → ... → 23:00 → 22:50 → (Элементы по десять минут)

Если выбран ON-TIMER (таймер включения), перейдите к шагу 8.

Если выбран OFF-TIMER (таймер выключения), перейдите к шагу 9.



8 Задайте установки требуемых операций.

Когда выбран таймер ON-TIMER (таймер включения), можно изменять режим работы, скорость вентилятора и направления потока и задавать функции ECONOMY (экономия), SILENT (тихий режим) или NIGHT SETBACK (понижение температуры).

9 Нажмите кнопку SET (установить).

Время задано и теперь мигает и .

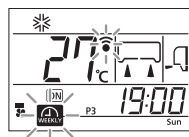

10 Кнопка PROGRAM (программа) или кнопка SET (установить).

Когда нажата кнопка PROGRAM (программа), настройки отправляются в кондиционер.

Поскольку для передачи требуется 3 секунды, направляйте пульт дистанционного управления на приемник сигнала от пульта дистанционного управления на внутреннем модуле в течение всего этого периода времени.

После приема установок, будет подан сигнал зуммера (пип, пип, пип).

Когда нажата кнопка SET (установить), выбор установок продолжается, начинается с шага 2.

Режим настройки <Общие установки>

- Задайте одинаковые установки для программы с одним и тем же номером на все дни недели. На шаге 2 в приведенных выше инструкциях выберите “all of the days of the week” (все дни недели). Когда для этого же самого номера программы имеются индивидуальные установки, они будут перезаписаны.

ПРИМЕЧАНИЕ

- Если в режиме настройки в течение 60 секунд не производится никаких действий, произведенные до сих пор изменения установок становятся недействительными и происходит выход из режима настроек. Индикация и все номера программ (P1, P2, P3 и P4) последовательно мигают в течение 10 секунд.
- После выбора установок в режиме настроек направьте пульт дистанционного управления на кондиционер и нажмите кнопку PROGRAM (программа). В этом случае убедитесь в том, что зуммер кондиционера подает тройной звуковой сигнал (пип, пип, пип). Если зуммер кондиционера не подает сигнала, снова перейдите в режим настроек, нажав кнопку PROGRAM (программа), и проверьте наличие сигнала зуммера.

Как отменить настройки <Индивидуальные настройки>

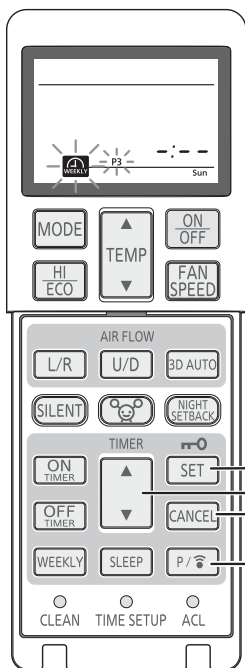

1

Нажмите кнопку PROGRAM (программа).

Мигает значок и индикация текущего дня недели.

2

Нажмите кнопку “▲ или ▼ (TIMER)” (“▲ или ▼ (таймер)).

Выберите день недели, для которого нужно выполнить отмену.

3

Нажмите кнопку SET (установить).

Определяется день недели, и мигает номер программы.

4

Нажмите кнопку “▲ или ▼ (TIMER)” (“▲ или ▼ (таймер)).

Выберите номер программы, для которого нужно выполнить отмену. При выполнении операции отмены не нажимайте кнопку SET (установить). Если нажать кнопку SET (установить), произойдет переключение в режим установки.

5

Нажмите кнопку CANCEL (отмена).

Установки для ON- или OFF-TIMER (таймер включения или выключения) отменяются, и в поле времени отображается --:--.

6

Нажмите кнопку PROGRAM (программа).

Когда нажата кнопка PROGRAM (программа), настройки отправляются в кондиционер.

После приема установок, будет подан сигнал зуммера (пип, пип, пип). Установки для каждой из программ отменяются. Выполните указанную выше операцию для каждой программы, которую нужно отменить.

Как отменить настройки <Общие настройки>

- Если для программы с одним и тем же номером заданы одинаковые установки на все дни недели задана, можно выполнить удаление этих общих установок. На шаге 2 в приведенных выше инструкциях выберите “all of the days of the week” (все дни недели). Начиная с шага 3, процедура выполняется так же, как описано выше. Если индивидуальные установки были изменены или удалены после выполнения общих установок, как описано на стр. 258, что вызвало различия между установками для разных дней недели, удаление общих настроек не допускается.

Режим подтверждения

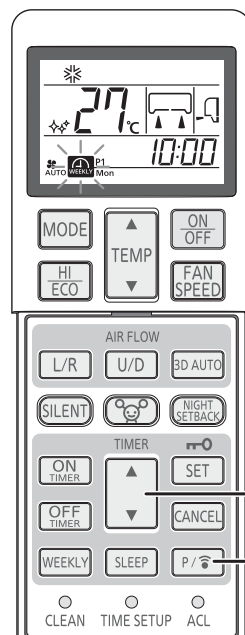

Установки функции недельный таймер можно подтвердить.

1

Нажмите кнопку PROGRAM (программа) и удерживайте ее не менее 3 секунд.

Мигает значок и отображаются установки.

2

Нажмите кнопку “▲ или ▼ (TIMER)” (“▲ или ▼ (таймер)).

Выберите день недели и номер программы, которые нужно подтвердить.

Отображение начинается с текущего дня недели. Для программы без установок отображается --:--. Если режиме подтверждения будет нажата кнопка PROGRAM (программа), выполняется переход в режим настроек.

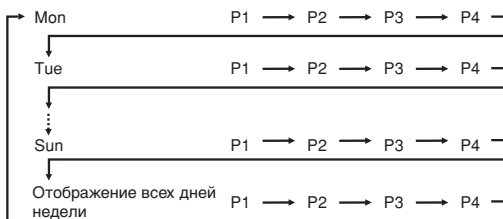

Операция отмены

Выйти из режима подтверждения можно, нажав кнопку ON/OFF (вкл./выкл.), CANCEL (отмена) или SET (установить).

ПРИМЕЧАНИЕ

Если в течение 60 секунд в режиме подтверждения не выполняется никаких действий, происходит выход из режима подтверждения.

Работа режимов HIGH POWER/ECONOMY (повышенная мощность/экономия)

Если кондиционер не работает, направьте на него пульт дистанционного управления и

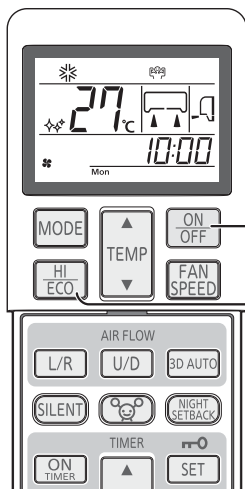

1

Нажмите кнопку ON/OFF.

2

Нажмите кнопку HI/ECO(повышенная мощность/экономия).

• Когда устройство работает в автоматическом режиме (AUTO), режиме охлаждения (COOL) или отопления (HEAT)

При каждом нажатии кнопки HI/ECO (повышенная мощность/экономия) индикация меняется в следующей последовательности:



• В режиме работы DRY (осушение) или при использовании таймеров ON-TIMER + OFF-TIMER (таймер включения + таймер выключения)

При каждом нажатии кнопки HI/ECO (повышенная мощность/экономия) индикация меняется в следующей последовательности:

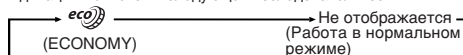

Об операции работы с высокой мощностью (HIGH POWER)

Нажатие кнопки HI/ECO повышает интенсивность работы и инициирует повышение эффективности охлаждения или обогрева в течение 15. На пульте дистанционного управления отображается , а индикатор FAN SPEED (скорость вентилятора) исчезает.

ПРИМЕЧАНИЕ

- В режиме работы с высокой мощностью (HIGH POWER) температура в помещении не контролируется. Когда это приводит к чрезмерному охлаждению или перегреву, снова нажмите кнопку HI/ECO (повышенная мощность/экономия) для отключения работы режима HIGH POWER (повышенная мощность).
- Режим HIGH POWER (повышенная мощность) недоступен при выполнении операции DRY (осушение) или при использовании таймеров ON-TIMER + OFF-TIMER (таймер включения + таймер выключения).
- Когда режим HIGH POWER (повышенная мощность) устанавливается после настройки таймера ON-TIMER (таймер включения), работа в режиме HIGH POWER (повышенная мощность) начинается с установленного времени.
- Не функционирует, если кондиционер отключен.
- После работы в режиме HIGH (высокая мощность) вы можете услышать звук перетекающего хладагента.
- После начала работы следующих операций режим HIGH POWER (повышенная мощность) будет отключен.
 - ① Когда еще раз будет нажата кнопка HI/ECO.
 - ② Когда будет изменен режим работы.
 - ③ Через 15 мин. после начала работы с высокой мощностью.
 - ④ При нажатии кнопки 3D AUTO.
 - ⑤ После нажатия кнопки SILENT (тихий режим).
 - ⑥ После нажатия кнопки NIGHT SETBACK (понижение температуры на ночь).

Об экономичном режиме работы (ECONOMY)

Нажатие кнопки HI/ECO активирует режим работы с пониженным потреблением энергии для предотвращения чрезмерного охлаждения или перегрева.

Устройство поддерживает температуру на 1,5°C выше установленной во время охлаждения или на 2,5°C ниже во время отопления. На пульте дистанционного управления отображается , а индикатор FAN SPEED (скорость вентилятора) исчезает.

ПРИМЕЧАНИЕ

- Устройство перейдет в режим ECONOMY (экономия) при следующем запуске, в случае если:
 - ① Кондиционер остановлен с помощью кнопки ON/OFF (вкл/выкл) при работе режима ECONOMY (экономия).
 - ② Кондиционер остановлен таймерами SLEEP (таймер спящего режима) или OFF-TIMER (таймер выключения) при работе режима ECONOMY (экономия).
 - ③ Была завершена операция CLEAN (очистка) или ALLERGEN CLEAR (удаление аллергенов).
- После начала работы следующих операций режим ECONOMY (экономия) будет отключен.
 - ① Когда еще раз будет нажата кнопка HI/ECO.
 - ② Когда режим сушки (DRY) будет изменен на режим вентиляции (FAN).
 - ③ После нажатия кнопки NIGHT SETBACK (понижение температуры на ночь).
- Не функционирует, если кондиционер отключен.

Работа в режиме NIGHT SETBACK (понижение температуры на ночь)

- В холодное время года температуру в помещении можно поддерживать на комфортном уровне в отсутствии людей, ночью, и когда помещение не посещается. Кондиционер поддерживает постоянную температуру на уровне приблизительно 10°C.

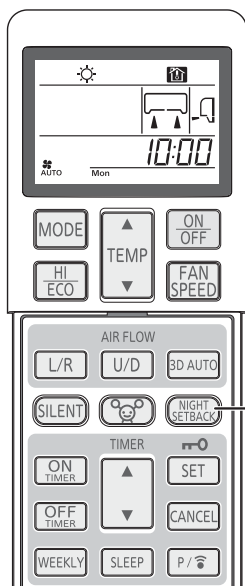

1 Нажмите кнопку NIGHT SETBACK (понижение температуры на ночь).

При каждом нажатии кнопки NIGHT SETBACK (понижение температуры на ночь) индикация меняется в следующей последовательности:

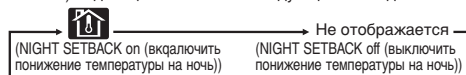

Операция отмены

Нажмите кнопку NIGHT SETBACK (понижение температуры на ночь) или кнопку MODE (режим), чтобы отключить индикацию функции NIGHT SETBACK (понижение температуры на ночь).

ПРИМЕЧАНИЕ

- В режиме NIGHT SETBACK (понижение температуры на ночь) кондиционер поддерживает температуру на уровне приблизительно 10°C.
- В режиме NIGHT SETBACK (понижение температуры на ночь) установка температуры недоступна.
- Поскольку температура в помещении может несколько меняться, рекомендуется использовать этот режим, когда в помещении никого нет.
- В режиме NIGHT SETBACK (понижение температуры на ночь) нельзя включить функции HIGH POWER (повышенная мощность) и ECONOMY (экономия).
- При нажатии в режиме NIGHT SETBACK (понижение температуры на ночь) кнопки NIGHT SETBACK (понижение температуры на ночь) выполняется переход в тот режим, который был установлен непосредственно перед включением режима NIGHT SETBACK (понижение температуры на ночь).

Работа в режиме SILENT (тихий режим)

- Когда выбран режим SILENT (тихий режим), устройство работает тише, поскольку снижается уровень шума от наружного модуля.

Если кондиционер не работает, направьте на него пульт дистанционного управления и

1 Нажмите кнопку ON/OFF.

2 Нажмите кнопку SILENT (тихий режим).

- Когда установлен режим работы AUTO (авто), COOL (охлаждение), HEAT (отопление) или NIGHT SETBACK (понижение температуры на ночь) При каждом нажатии кнопки SILENT (тихий режим) индикация меняется в следующей последовательности:

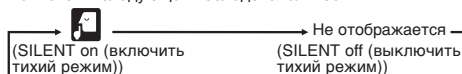

Операция отмены

Нажмите кнопку SILENT (тихий режим), чтобы индикация SILENT (тихий режим) исчезла.

ПРИМЕЧАНИЕ

- В режиме SILENT (тихий режим) максимальная производительность охлаждения и отопления снижается.
- Функция SILENT (тихий режим) нельзя задействовать в режиме DRY (осушение) и FAN (вентилятор).
- Переход в режим SILENT (тихий режим) выполняется при следующем запуске кондиционера в следующих случаях.
 - Когда кондиционер работал в режиме SILENT (тихий режим) и был остановлен кнопкой ON/OFF (вкл./выкл.).
 - Когда кондиционер работал в режиме SILENT (тихий режим) и был остановлен при переходе в режим SLEEP (спящий режим или при срабатывании таймера OFF-TIMER (таймер выключения)).
 - Была завершена операция CLEAN (очистка) или ALLER-GEN CLEAR (удаление аллергенов).
- Не функционирует, если кондиционер отключен.
- Уровень шума наружного модуля в некоторых условиях может не уменьшаться.
- При использовании мультисистемы SCM функция SILENT (тихий режим) не действует.

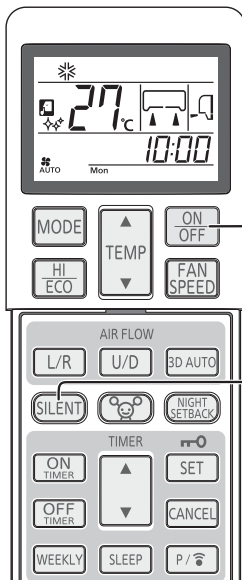

Работа режима SELF CLEAN (самоочистка)

- Операция очистки (CLEAN) должна быть выполнена после работы устройства в автоматическом режиме, режиме охлаждения (COOL) и сушки (DRY) для удаления влаги из внутреннего устройства, а также для предотвращения возникновения плесени и бактерий.

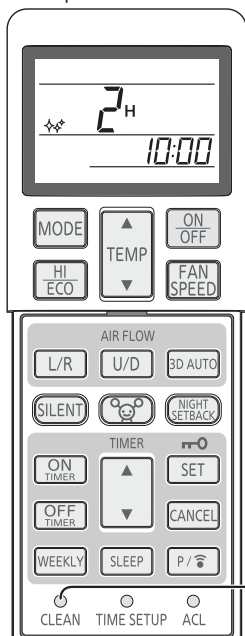

1

Для активации режима CLEAN (очистка) нажмите переключатель CLEAN (очистка) кончиком шариковой ручки или подобным предметом.

При каждом нажатии этого переключателя индикация меняется в следующей последовательности:



ПРИМЕЧАНИЕ

- Через два часа кондиционер автоматически остановится. Чтобы выключить кондиционер в данный момент, нажмите кнопку ON/OFF.
- Операция CLEAN (очистка) невозможна после завершения работы режимов HEAT (отопление), FAN (вентиляция), OFF-TIMER (таймер выключения), SLEEP (таймер спящего режима) и ALLERGEN CLEAR (удаление аллергенов).
- Во время операции очистки вентилятор внутреннего устройства работает около двух часов.
- Индикатор RUN горит во время выполнения операции очистки (CLEAN).

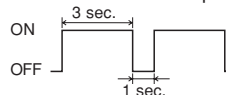

- При нажатии кнопки SLEEP (спящий режим), кнопки ALLERGEN CLEAR (удаление аллергенов) или кнопки NIGHT SETBACK (понижение температуры на ночь) в режиме CLEAN (очистка) происходит отмена операции CLEAN (очистка) с переходом соответственно в режим SLEEP (спящий режим), ALLERGEN CLEAR (удаление аллергенов) или NIGHT SETBACK (понижение температуры на ночь).
- Эта функция не предназначена для удаления плесени, микробов или грязи, скопившихся на приборе.

Функция автоматического перезапуска

■ Что такое функция автоматического перезапуска?

- Функция перезапуска запоминает состояние работы кондиционера непосредственно перед аварийным отключением питания, а затем, при возобновлении подачи питания, автоматически возобновляет работу, с теми же режимами, что и до отключения.
- Следующие установки будут отменены:
 - Установки таймера
 - Работа в режиме HIGH POWER (высокой мощности)

ПРИМЕЧАНИЕ

- Функция перезапуска включена, когда кондиционер отгружается с завода. Проконсультируйтесь у Вашего дилера, если эту функцию следует отменить.
- При сбое подачи энергии установленное значение таймера отменяется. Когда подача энергии возобновится, переустановите таймер.

Советы по эффективной эксплуатации

- Для удобства и эффективности пользования прибором пожалуйста соблюдайте следующие рекомендации.

<p>Устанавливайте подходящую температуру в помещении. Чрезмерно высокая или низкая температуры наносят вред вашему здоровью и впустую расходуют электроэнергию.</p>	<p>Регулярно чистите фильтр воздуха. Засоренный фильтр блокирует воздушный поток и снижает эффективность работы кондиционера.</p>	<p>Избегайте прямых солнечных лучей и сквозняков. В режиме охлаждения защищайтесь от прямых солнечных лучей, закрывая занавески и оконные жалюзи. Держите закрытыми окна и двери, за исключением ситуаций проветривания.</p>
<p>Правильно регулируйте направление воздушного потока. Для обеспечения постоянной температуры в помещении регулируйте направление воздушного потока по вертикали и горизонтали.</p>	<p>Включайте прибор только по мере необходимости. Правильно используйте таймер для работы прибора в нужное время.</p>	<p>При работе режима охлаждения держите источники тепла подальше. По возможности держите источники тепла вне помещения.</p>

Регулировка места установки

- Учтите место установки кондиционера и отрегулируйте диапазон левого/правого воздушного потока для максимальной эффективности кондиционирования.

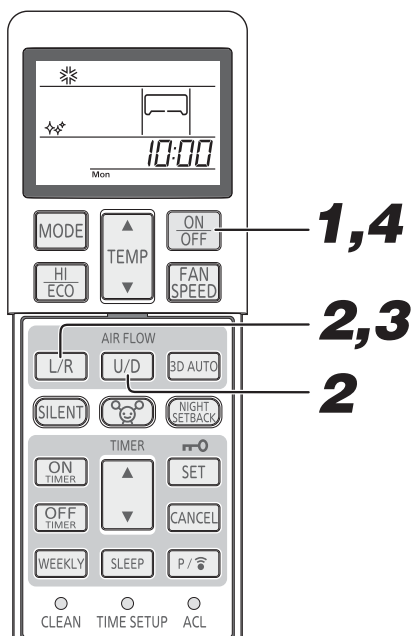

1 Если кондиционер работает, нажмите кнопку ВКЛ/ВЫКЛ для его остановки.

Регулировку места установки нельзя проводить, пока прибор работает.

2 Нажмите и держите нажатыми вместе кнопки AIR FLOW U/D (ВВЕРХ/ВНИЗ) и AIRFLOW L/R (ВЛЕВО/ВПРАВО) в течение 5 секунд или больше.

Загорится дисплей места установки.

3 Регулировка места установки кондиционера.

Нажмите кнопку AIR FLOW L/R (ВЛЕВО/ВПРАВО) и отрегулируйте необходимое место установки.

Каждый раз при нажатии кнопки AIR FLOW L/R (ВЛЕВО/ВПРАВО), индикация на дисплее переключается в следующем порядке:



4 Нажмите кнопку ВКЛ/ВЫКЛ.

Нажмите в течение 60 сек.!

Регулировка места установки кондиционера завершена.

Нажимайте в течение 60 секунд в течение регулировки места установки (пока горит дисплей регулировки места установки).

Место установки кондиционера и диапазон воздушного потока

На рисунке внизу показаны диапазоны воздушных потоков, соответствующие месту установки кондиционера. Учтите планировку Вашей комнаты и установите диапазон воздушного потока для максимальной эффективности кондиционирования.

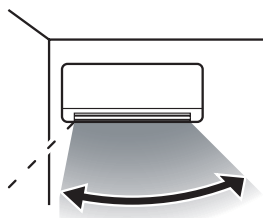

Диапазон воздушного потока

(Установка слева)

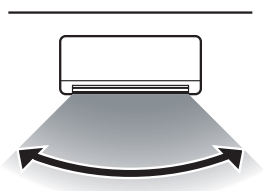

Диапазон воздушного потока

(Установка в центре)

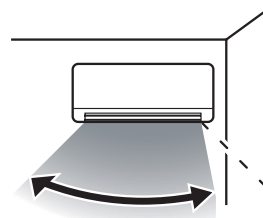

Диапазон воздушного потока

(Установка справа)

ПРИМЕЧАНИЕ

- После выбора настройки места установки, настройка места установки сохраняется в кондиционере, даже если его питание выключено. Для изменения настройки места установки, задайте место установки снова с пульта дистанционного управления.
- Во время работы место установки задать нельзя.
- Когда кондиционер установлен на расстоянии в 50 см от стены, рекомендуется изменить настройку места установки на "Установка справа" или "Установка слева".

Уход за прибором

Перед чисткой

Выключите питание.



• Не допускайте попадания воды.

Опасность поражения электротоком.



Протирайте прибор мягкой сухой тряпочкой.

- Не прикасайтесь к алюминиевым пластинам радиатора теплообменника.
- Устойчиво расположитесь на стремянке или другом неподвижном предмете во время удаления приточной панели и фильтра.

Запрещается использовать следующие вещества:

- Горячая вода (40°C или выше) Она может вызвать деформацию прибора или его обесцвечивание.
- Бензин, растворитель, эфир или полировочные средства и т.д. Их использование может деформировать прибор или оставить на нем царапины.

Во время рабочего сезона

Чистка фильтра воздуха Стандартная периодичность - один раз в две недели

1 Снимите фильтр воздуха

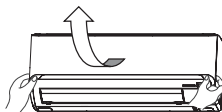

- Потянув на себя, поднимите панель воздухоприемника.
- Осторожно возьмитесь за ручки по обеим сторонам, и, немного приподняв, снимите панель, потянув ее на себя.



2 Чистка

Если фильтр сильно загрязнен, промойте его теплой водой (прибл. 30°C) и тщательно просушите.

- ⚠ ОСТОРОЖНО
- Запрещается промывать фильтр кипятком.
 - Запрещается сушить фильтр над открытым огнем.
 - Снимайте фильтр осторожно.



3 Установите фильтр воздуха на место

- Крепко удерживая фильтр с обеих сторон, как показано на рисунке справа, вставьте его до упора.
- Эксплуатация кондиционера без воздушного фильтра приведет к загрязнению прибора и нанесению ущерба.



Чистка прибора

- Протирайте прибор мягкой, сухой тряпочкой или используйте пылесос.
- Если прибор сильно загрязнен, протрите его тряпочкой, смоченной в теплой воде.

Очистка воздушной приточной панели

- Удаление, установка воздушной приточной панели.
- Панель можно промывать в воде. После промывки водой удалите влагу с панели и просушите под прямым солнечным светом.

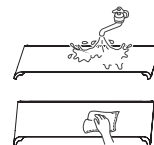

Как открывать и закрывать панель воздухоприемника

Открытие

Поставив пальцы в углубления по обеим сторонам панели, потяните ее на себя таким образом, чтобы она открылась под углом приблизительно в 60 градусов.

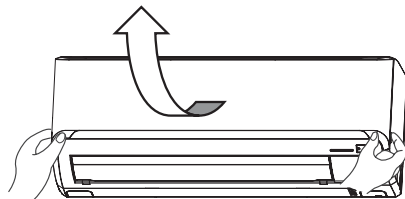

Закрывание

Равномерно нажимайте на панель с обеих сторон, а затем слегка нажмите по центру панели.

Снятие, установка панели воздухоприемника

Снятие

При снятии панели воздухоприемника для внутренней очистки или других целей, откройте ее на угол в 80 градусов, после чего потяните на себя.

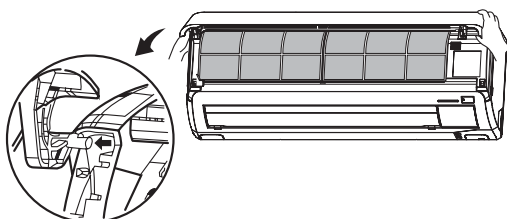

Установка

Закрепите верхний край панели воздухоприемника путем легкого нажатия на нее, а затем закройте панель.

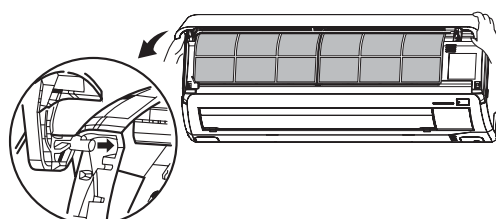

ПРИМЕЧАНИЕ

Засорение воздушного фильтра пылью и т.д. вредно влияет на работу прибора в режимах охлаждения/отопления, и при этом повышается уровень шума. Загрязнение может также привести к излишнему потреблению электроэнергии. Пожалуйста регулярно чистите фильтр воздуха.

В конце сезона

- 1** **Включите вентилятор на 2-3 часа.**
Просушите внутренние детали прибора.
- 2** **Остановите устройство и отключите питание.**
Когда устройство не выполняет какие-либо операции, оно потребляет приблизительно 4 Вт. Отключение питания поможет сэкономить электроэнергия и снизить затраты.
- 3** **Прочистите фильтры воздуха и установите их на место.**
- 4** **Прочистите внутренний и наружный приборы.**
- 5** **Снимите батарейки из пульта дистанционного управления.**

В начале сезона

- 1** **Убедитесь в том, что провод заземления не оборван и не отключен.**
- 2** **Убедитесь в отсутствии коррозии или ржавчины на монтажном основании наружного модуля.**
- 3** **Убедитесь в отсутствии предметов, которые могут препятствовать движению воздушного потока в области входных и выходных воздушных отверстий на внутреннем и наружном модуле.**
- 4** **Убедитесь в том, что фильтры воздуха прочищены.**
- 5** **Включите питание.**
- 6** **Вставьте батарейки в пульт дистанционного управления.**

Установка, осмотр и замена фильтра очистки воздуха

1. Откройте приточную панель и выньте воздушные фильтры.  Стр. 264
2. Выньте крепления вместе с установленным в них фильтром очистки воздуха из кондиционера.
3. Выньте фильтр удаления аллергенов (светло оранжевый) из оправы и осмотрите его. Для очистки фильтра удаления аллергенов от пыли или грязи используйте пылесос. Замените фильтр удаления аллергенов, если его невозможно очистить или он использовался более 1 года. (Фильтр удаления аллергенов необходимо заменять 1 раз в год. Однако действительное время замены может отличаться в зависимости от условий эксплуатации фильтра).

Выньте фотокаталитический моющийся дезодорирующий фильтр (оранжевый) из оправы и осмотрите его. Периодически удаляйте любую пыль или грязь с фотокаталитического моющегося дезодорирующего фильтра. Если фотокаталитический моющийся дезодорирующий фильтр частично загрязнен, его можно промыть водой. Так как фильтр очень хрупкий, чтобы избежать повреждений, промывайте его только установленным в оправу. После промывки высушите фильтр на солнечном свете. Дезодорирующий эффект фильтра восстанавливается под воздействием солнечного света.

(Не выбрасывайте оправы фильтров. Они должны использоваться снова).

4. Установите фильтр очистки воздуха в крепления и поместите крепления в кондиционер.

ПРИМЕЧАНИЕ

- Фильтр удаления аллергенов и фотокаталитический моющийся дезодорирующий фильтр могут устанавливаться с правой или с левой стороны кондиционера воздуха.
- Фильтр удаления аллергенов необходимо устанавливать светло оранжевой стороной вперед.

5. Установите воздушные фильтры и закройте приточную панель.  Стр. 264

⚠ ОСТОРОЖНО

- Теплообменник может травмировать ваши пальцы.

Для получения нового фильтра очистки воздуха обратитесь к Вашему дилеру.

Элемент	Функция	Цвет
Фильтр удаления аллергенов	Энергия энзимов используется для снижения количества аллергенов, накапливающихся на фильтре.	Светло-оранжевый
Фотокаталитический моющийся дезодорирующий фильтр	Источники неприятных запахов уничтожаются на фильтре в результате дезодорирующего эффекта.	Оранжевый

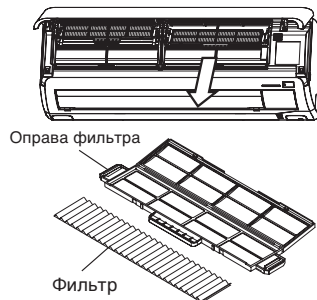

Советы по установке кондиционера

Подходящее место для установки

- Не ставьте перед внутренним модулем какие-либо препятствия, которые могут воспрепятствовать нормальной вентиляции и работе кондиционера.
- Не устанавливайте устройство в следующих местах:
 - В местах, где существует опасность утечки воспламеняющихся газов.
 - В местах значительного разбрызгивания масла.
- Где возможны поломки, связанные с установкой прибора рядом с минеральным источником, генерирующим серноокислые газы или на морском курорте, подверженном воздействию морских ветров. Проконсультируйтесь у Вашего дилера.
- Кондиционер воздуха и пульт дистанционного управления должны находиться на расстоянии как минимум 1 м от телевизора или радиоприемника.
- Проводите дренаж жидкости, полученной в результате осушения воздуха, из внутреннего прибора в месте, где влага отводится полностью.

Следите за уровнем рабочего шума!

- При установке прибора следите за тем, чтобы место установки смогло выдержать вес прибора и не увеличивало уровень рабочего шума или вибрации. Если существует вероятность того, что вибрация может передаваться по дому, закрепите устройство с помощью виброзащитных прокладок, устанавливаемых между устройством и монтажными деталями.
- Выберите такое место, где холодный или теплый воздух, или шум из внутреннего и наружного модуля не помешают вашим соседям.
- Не оставляйте никаких препятствий рядом с входным и выходным воздушным отверстием внутреннего прибора. Это может привести к неправильному функционированию кондиционера и увеличению уровня рабочего шума.
- Если вы услышите необычный шум во время работы прибора, обратитесь к Вашему дилеру.

Проверки и уход за прибором

- В зависимости от условия эксплуатации внутренние части кондиционера могут загрязниться через несколько лет работы. Загрязнение снижает эффективность работы устройства. В дополнение к обычной чистке рекомендуется проводить проверки и техническое обслуживание. (долговечность исправного кондиционера увеличивается)
- Для проведения проверок и технического обслуживания обратитесь к Вашему дилеру или дистрибьютору. (За предоставление этих услуг взимается плата).
 - Мы рекомендуем проводить проверки и техническое обслуживание вне рабочего сезона.
 - Если шнур питания данного прибора поврежден, его замена должна производиться ремонтной организацией, назначенной заводом-изготовителем, так как в данном случае необходим специальный инструмент.

Возможные неисправности и способы их устранения

Перед тем, как вызвать сервисную службу, пожалуйста, произведите следующие проверки.

Кондиционер не работает.

Возможно, выключен выключатель питания?



Установлен ли таймер в положение "ON"?



Возможно, произошло отключение электроснабжения или перегорел предохранитель?



Если кондиционер воздуха не работает должным образом после того, как Вы произвели указанные слева проверки, или если у Вас остаются сомнения после ознакомления с информацией на странице 267, или если отсутствуют симптомы, описанные на странице 268, отключите питание и обратитесь к своему дилеру.

Слабое охлаждение или отопление

Установили ли Вы термостат на подходящую температуру?

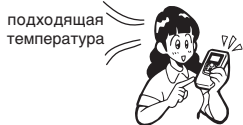

Чист ли фильтр воздуха? (Не засорен?)

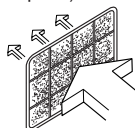

Возможно, Вы забыли закрыть двери или окна?

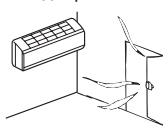

Слабое охлаждение

Возможно в помещении проникают прямые солнечные лучи?



Возможно, в помещении работает источник тепла?

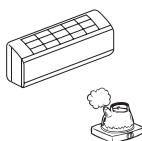



Возможно, в помещении слишком много людей?





В этом кондиционере используется альтернативный хладагент (R410A). Когда вы обращаетесь к вашему дилеру для проведения обслуживания или осмотра, обязательно объясните причину своего обращения.

Примечание

<p>Устройство не удается запустить сразу же после его остановки.</p> <p>(Горит лампочка RUN)</p> 	<p>Перезапуск заблокирован на 3 минуты после того, как вы остановили работу устройства для его защиты.</p>  <p>Трехминутный таймер защиты в микрокомпьютере автоматически запустит устройство.</p>
<p>При запуске режима HEATING (отопление) отсутствует воздушный поток.</p> <p>Лампочка RUN медленно мигает (1,5 сек. ВКЛ, 0,5 сек. ВЫКЛ.)</p>	<p>Выход воздуха остановлен с тем, чтобы предотвратить выдувание холодного воздуха до того момента, пока не прогреется теплообменник. (от 2 до 5 минут) (программа HOT KEEP (поддержание температуры обогрева))</p>
<p>Воздух не поступает в течение 5-15 минут или не нагревается при работе режима HEATING (отопление).</p> <p>Лампочка RUN медленно мигает (1,5 сек. ВКЛ, 0,5 сек. ВЫКЛ.)</p>	<p>При низкой уличной температуре и высокой влажности прибор иногда автоматически выполняет операцию размораживания. Пожалуйста подождите. В процессе размораживания из наружного прибора иногда капает вода или выходит пар.</p>
<p>При запуске режима DRY (высушивание) отсутствует воздушный поток.</p> <p>(Лампочка RUN горит)</p>	<p>Вентилятор внутреннего прибора может останавливаться для предотвращения повторного испарения извлеченной влаги и для сбережения электроэнергии.</p>
<p>В режиме охлаждения COOL из прибора выходит пар.</p>	<p>Это может происходить при очень высокой комнатной температуре и влажности в помещении. Выход пара прекращается при снижении температуры и уровня влажности.</p>
<p>Можно почувствовать запах.</p>	<p>Воздух, выдуваемый во время работы кондиционера, может пахнуть. Это вызвано попаданием в прибор табачного дыма или косметических средств.</p>
<p>Слышен слабый булькающий звук.</p> 	<p>Этот звук вызван циркулированием хладагента внутри прибора.</p>
<p>Слышно слабое потрескивание.</p>	<p>Оно вызвано тепловым расширением или сжатием.</p>
<p>Вы слышите шипенье или щелкающий звук.</p>	<p>Это является следствием работы клапана управления хладагента или электрических компонентов.</p>
<p>После перерыва в подаче электропитания и его возобновления устройство не запускается.</p>	<p>Если функция автоматического перезапуска не настроена, устройство не перезапустится. Для перезапуска кондиционера воспользуйтесь пультом дистанционного управления.</p>
<p>Не принимаются сигналы с пульта дистанционного управления.</p>	<p>Сигналы с пульта дистанционного управления могут не приниматься в случае, если приемник сигналов на кондиционере попал в зону воздействия прямых солнечных лучей или иного яркого источника света. В этом случае уберите солнечное освещение или ослабьте источник иного освещения.</p>
<p>На выдувных решетках прибора возможно образование влаги.</p>	<p>Если в условиях высокой влажности прибор долгое время не эксплуатировался, на выдувных решетках возможно образование влаги и капание воды.</p>
<p>Из внешнего блока слышится свистящий шум.</p>	<p>Шум говорит об увеличении или уменьшении скорости вращения компрессора.</p>
<p>Вентилятор не может остановиться сразу же после остановки прибора.</p>	<p>Вентилятор внутреннего прибора : Вентилятор не будет останавливаться после 2 часов, если установлена операция очистки (CLEAN). Вентилятор внешнего прибора : Для защиты прибора вентилятор не будет останавливаться в течение приблизительно 1 минуты.</p>
<p>Лампочка RUN будет продолжать гореть, несмотря на то, что работа была остановлена.</p>	<p>Индикатор RUN горит во время выполнения операции очистки (CLEAN). После окончания операции очистки (CLEAN) индикатор погаснет.</p>
<p>Иногда при включении кондиционера в течение непродолжительного времени слышится шипение.</p>	<p>Это связано с прекращением работы другого внутреннего блока.</p>

Обратитесь к своему дилеру

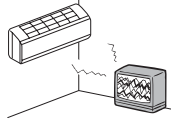
■ Незамедлительно выключите выключатель питания и обратитесь с Вашему дилеру в любой из нижеописанных ситуаций:

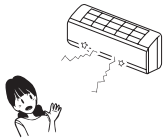
<p>Постоянно перегорает предохранитель или выключатель.</p> 	<p>Оболочка кабеля потрескалась. Кабель питания сильно нагревается.</p> <p style="text-align: center;">⚠ ОСТОРОЖНО</p> <p>Если повредился шнур питания, во избежание несчастного случая обратитесь к Вашему дилеру или квалифицированному инженеру, чтобы заменить шнур.</p>	
<p>Начинаются неполадки в работе телевизора, радиоприемника или иного оборудования.</p> 	<p>Выключатель не включается должным образом.</p> 	<p>Во время работы слышен странный шум.</p> 
<p>Если наблюдается ненормальная работа устройства, немедленно отключите питание и снова включите его через 3 минуты. Устройство продолжает работать ненормально даже после его перезапуска с помощью кнопки ON/OFF (вкл/выкл) на пульте дистанционного управления.</p>		<p>Лампочки RUN (работа) и TIMER (таймер) на дисплее устройства быстро мигают (0,5 сек. ON (вкл) и 0,5 сек. OFF (выкл)) и не работают.</p>

О многокомпонентном кондиционере воздуха

Совместная работа

- Кондиционеры воздуха не могут одновременно работать в различных режимах, например, один прибор - в режиме Охлаждения ("Cool"), а другой прибор - в режиме Отопления ("Heat").
- При работе в различных режимах тот кондиционер воздуха, который включился в режим первым, получит приоритет, что означает, что другой кондиционер воздуха, включившийся позднее, будет работать в режиме вентиляции.
- В тех случаях, когда Вам необходимо предоставить приоритет кондиционеру, включенному позднее, Вам необходимо либо остановить кондиционер, имеющий приоритет в данный момент, либо сделать так, чтобы режим работы приоритетного кондиционера совпал с режимом работы кондиционера, включенного позднее.
- Если другие внутренние устройства работают в разных режимах, индикатор RUN горит.



Автоматический режим

- Когда переключатель режимов на пульте дистанционного управления установлен на автоматический режим ("Auto"), кондиционер воздуха автоматически выбирает Охлаждение ("Cool"), Сушку ("Dry") или Сушку ("Heat") в момент запуска в зависимости от температуры в помещении.
- Во время совместной работы нескольких приборов кондиционера воздуха режимы работы могут автоматически изменяться, реагируя на температуру в различных помещениях; в результате это приведет к остановке наружного прибора. В таком случае необходимо использовать режим ОХЛАЖДЕНИЯ (COOL) или ОТОПЛЕНИЯ (HEAT) вместо АВТОМАТИЧЕСКОГО (AUTO) режима. (Это касается только тех ситуаций, когда используется более, чем один кондиционер воздуха.)

Операция регенерации хладагента (масляного)

- Если все внутренние приборы не работают в один и тот же продолжительный период времени, производительность охлаждения или обогрева может быть временно снижена. Это происходит вследствие выполнения процесса регенерации хладагента (масляного) в неработающих внутренних приборах. В это время может быть слышен звук потока хладагента в остановленных внутренних приборах.

Функция самодиагностики

■ Мы стремимся к постоянному совершенствованию изделий путем установки индикаторов, указывающих на появление каждой из описанных ниже неисправностей:

		Описание неисправности	Причина
Горит лампочка TIMER	Лампочка RUN		
	Мигает 1-раз	Ошибка датчика 1 теплообменника	<ul style="list-style-type: none"> Порван провод датчика 1 теплообменника, плохо подключен разъем
	Мигает 2-раза	Ошибка датчика температуры в помещении	<ul style="list-style-type: none"> Обрыв провода датчика температуры в помещении, плохой контакт в соединении
	Мигает 3-раз	Ошибка датчика 3 теплообменника	<ul style="list-style-type: none"> Порван провод датчика 3 теплообменника, плохо подключен разъем
	Мигает 5-раз	Ошибка напряжения активного фильтра	<ul style="list-style-type: none"> Подается неверное питание
	Мигает 6-раз	Ошибка двигателя внутреннего вентилятора	<ul style="list-style-type: none"> Неисправен двигатель вентилятора, плохой контакт в соединении
	Мигает 7-раз	Недостаточное количество хладагента Рабочий клапан закрыт Ошибка датчика 1 теплообменника	<ul style="list-style-type: none"> Недостаточное количество хладагента, утечка Рабочий клапан закрыт Порван провод датчика 1 теплообменника, плохо подключен разъем

		Описание неисправности	Причина
Лампочка RUN продолжает мигать	Лампочка TIMER		
	Мигает 1-раз	Ошибка датчика наружной температуры	<ul style="list-style-type: none"> Обрыв провода датчика наружной температуры, плохой контакт в соединении
	Мигает 2-раза	Ошибка датчика жидкостной трубы наружного теплообменника	<ul style="list-style-type: none"> Обрыв провода датчика жидкостной трубы теплообменника, плохой контакт в соединении
	Мигает 4-раза	Ошибка датчика нагнетательного трубопровода	<ul style="list-style-type: none"> Поврежден провод датчика нагнетательного трубопровода. Слабый контакт соединителя
	Мигает 5-раза	Сбой датчика всасывающей трубки	<ul style="list-style-type: none"> Порван провод датчика всасывающей трубки, плохо подключен разъем

		Описание неисправности	Причина
Горит лампочка RUN	Мигает 1-раз	Отсутствие тока	<ul style="list-style-type: none"> Блокировка компрессора, размыкание фазы на выходе компрессора, короткое замыкание транзистора в сети питания, закрывание рабочего клапана
	Мигает 2-раза	Неисправность наружного блока	<ul style="list-style-type: none"> Неисправен транзистор в сети питания, неисправна магистраль компрессора Обрыв провода датчика выпускной трубы, плохой контакт в соединении Засорение компрессора
	Мигает 3-раза	Чрезмерный ток	<ul style="list-style-type: none"> Перегрузка, избыток хладагента в системе
	Мигает 4-раза	Ошибка транзистора	<ul style="list-style-type: none"> Транзистор поврежден
	Мигает 5-раз	Перегрев компрессора	<ul style="list-style-type: none"> Недостаток хладагента, неисправный датчик выпускной трубы, закрыт рабочий клапан
	Мигает 6-раз	Ошибка передачи сигнала	<ul style="list-style-type: none"> Неисправность в системе электропитания. Обрыв сигнального провода, неисправность платы внутреннего/наружного блока
	Мигает 7-раз	Ошибка двигателя внешнего вентилятора	<ul style="list-style-type: none"> Дефектный двигатель вентилятора, плохое соединение разъема
	Продолжает мигать	Защита системы охлаждения от высокого давления	<ul style="list-style-type: none"> Избыток газа, короткое замыкание наружного модуля

Лампочка RUN мигает два раза	Мигает 2-раз	Заблокирован ротор	<ul style="list-style-type: none"> Неисправен компрессор Размыкание фазы компрессора Неисправны платы наружного блока
------------------------------	--------------	--------------------	--

Лампочка RUN мигает 7-раз	Мигает 1-раз	Рабочий клапан закрыт	<ul style="list-style-type: none"> Рабочий клапан закрыт
---------------------------	--------------	-----------------------	---

MITSUBISHI HEAVY INDUSTRIES, LTD. Klimasını seçtiğiniz için teşekkürler. En iyi ve en uzun ömürlü performansı elde etmek için, klimanızı kullanmadan önce lütfen bu Kullanım Kılavuzunu okuyun ve talimatlarına uyun. Kılavuzu okuduktan sonra güvenli bir yerde saklayın. Kullanımla ilgili sorularınız olduğunda veya herhangi bir aksaklıkla karşılaştığınızda Kılavuza başvurun.

Bu klima konutlarda kullanılmak içindir.

R410A gazını atmosfere boşaltmayın: R410A, Kyoto Protokolü tarafından Küresel Isınma Potansiyeli (Global warming potential - GWP) = 1975 olarak düzenlenmiş bir flüorlu sera gazıdır.



Klima ürününüz bu simgeyle i aretlenmi olabilir. Bu, Atık Elektrikli ve Elektronik Ekipmanın (2002/96/EC sayılı Direktifteki ekliliyle WEEE) genel ev çöpüyle karı tırlmaması gerekti i anlamına gelir. Klimalar, yetkili yeniden kullanım, geri dönü üm ve iyile tirme tesislerinde i lenmeli ve belediyenin çöp sisteminde imha edilmemelidir. Lütfen daha ayrıntılı bilgi için montajı yapan yerle veya yetkili makamlarla ba lantı kurun.



Klima ürününüzün içerd i batarya bu simgeyle i aretlenmi tir ve Avrupa Birli i'nin 2006/66/EC sayılı direktifi 20. maddesi ve II. ek kısmı uyarınca son kullanıcılara bilgi sa lamaktadır. Bataryanın ömrü doldu unda, genel ev çöpüyle birlikte atılmamalıdır. E er yukarıda gösterilen sembolün altında bir kimyasal madde sembolü bulunuyorsa, bu bataryanın belirli bir konsantrasyon miktarının üzerinde a ır metal içermesi anlamına gelir. A a ıdaki gibi gösterilecektir: Hg:cıva(%0.0005) , Cd:kadmiyum(%0.002) , Pb:kur un(%0.004) Lütfen bataryalarınızı gerekti i gibi do ru bir ekilde yerel atık toplama merkezimize veya geri dönü üm tesislerine götürünüz.

Tüm Kapalı Mekan ve Açık Mekanlardan alınan ses emisyonu basınç seviyesi 70 dB'in(A) altındadır.



İçindekiler

Güvenlik önlemleri.....	272	ON-TIMER'in (AÇILMA ZAMANLAYICISI) kullanımı	284
Parçaların adları ve işlevleri	274	SLEEP TIMER + ON-TIMER'in (UYKU ZAMANLAYICISI ve AÇILMA ZAMANLAYICISI) kullanımı	284
Uzaktan kumandanın kullanımı	276	ON-TIMER + OFF-TIMER (AÇILMA ZAMANLAYICISI ve KAPANMA ZAMANLAYICISI) kullanımı	285
Uzaktan kumandayla kullanım hatası ...	276	ALLERGEN CLEAR'in (ALERJEN TEMİZLİĞİ) kullanımı	285
Geçici çalışma kullanımı	276	HAFTALIK ZAMANLAYICI kullanımı	286
Aynı odaya iki klima kurma	277	HIGH POWER/ECONOMY'nin (YÜKSEK GÜÇ/EKONOMİ) kullanımı ...	290
Çocuk Kilidi	277	NIGHT SETBACK (GECE AYARI) kullanımı	291
Uzaktan kumanda kullanım ve ekran bölümü.....	278	SILENT (SESSİZ) kullanımı	291
Geçerli zaman ayarı	279	SELF CLEAN'in (KENDİ KENDİNİ TEMİZLİK) kullanımı	292
AUTO (OTOMATİK) modunun kullanımı	279	Otomatik yeniden çalıştırma fonksiyonu ...	292
AUTO (OTOMATİK) çalışma sırasında sıcaklık ayarı	280	Etkili bir kullanım için ipuçları	292
FAN SPEED (FAN HIZI)	280	Kurulum konumu ayarı	293
COOL/HEAT/DRY/FAN (SOĞUTMA/ISITMA/NEM ALMA/FAN) modunun kullanımı	281	Bakım	294
Klima çalışabilir sıcaklık ayarı	281	Doğru montaj.....	296
HEAT (ISITMA) modunda çalışmanın özellikleri	281	Sorunların saptanması ve çözülmesi	296
Hava akışı yön ayarı	282	Not.....	297
3D AUTO'nun (3 BOYUTLU OTOMATİK) kullanımı.....	282	Yetkili satıcınızla temasa geçin	298
SLEEP TIMER'in (UYKU ZAMANLAYICISI) kullanımı	283	Çoklu klimalar hakkında	298
OFF-TIMER'in (KAPANMA ZAMANLAYICISI) kullanımı	283	Otomatik arıza tespit fonksiyonu	299

TÜRKÇE

Güvenlik önlemleri

- Sistemi kullanmaya başlamadan önce, sistemin uygun biçimde çalışmasını sağlamak için bu “Güvenlik önlemleri”ni dikkatle okuyun.
- Bu kullanım kılavuzunu okuduktan sonra lütfen ileride de başvurmak üzere saklayın. Klimayı başka birisi kullanacaksa, kılavuzun da yeni kullanıcıya verilmesini sağlayın.









 UYARI	Yanlış bir işlem can kaybı, ağır yaralanma, vb. ciddi bir sonuca yol açabilir.
 DIKKAT	Şartlara bağlı olarak ciddi bir sorun teşkil edebilir.

Güvenliğiniz açısından hayati önem taşıyan bu önlemlere uymakta büyük özen gösterin.





- Metinde sık sık geçen simgelerin anlamları aşağıda verilmiştir:



	Kesinlikle yasaktır.		Talimatlara uymakta büyük özen gösterin.		Doğru topraklama sağlayın
---	-----------------------------	---	---	---	----------------------------------

■ MONTAJ İLE İLGİLİ ÖNLEMLER

 UYARI	
	<ul style="list-style-type: none">Bu sistem ev içi kullanım içindir. Mühendislik atölyesi gibi zorlu ortamlarda kullanıldığı takdirde cihaz düzgün çalışmayabilir.
	<ul style="list-style-type: none">Sistem Yetkili Servis tarafından monte edilmelidir. Sistemin montajını tek başınıza yapmanız tavsiye edilmez, zira hatalı kullanım su sızıntısı, elektrik çarpmaları veya yangına neden olabilir.
 DIKKAT	
	<ul style="list-style-type: none">Yanıcı gaz kaçağı olabilecek yerlere monte etmeyin. Gaz kaçağı yangın çıkmasına neden olabilir.
	<ul style="list-style-type: none">Montaj yerine bağlı olarak bir toprak sızıntı kesici gerekebilir. Toprak sızıntı kesici monte etmezseniz elektrik çarpması meydana gelebilir.
	<ul style="list-style-type: none">Tahliye hortumunu bütün su tahliye edilecek şekilde taktığınızdan emin olun. Yanlış montaj suyun oda içine damlayarak mobilyaları ıslatmasına yol açabilir.
	<ul style="list-style-type: none">Sistem mutlaka uygun biçimde topraklanmalıdır. Toprak kabloları asla gaz borusu, su borusu, paratoner veya telefonun toprak kablosuna bağlanmamalıdır. Toprak hattının yanlış bağlanması elektrik çarpmasına yol açabilir.

■ KULLANIMLA İLGİLİ ÖNLEMLER

 UYARI	
	<ul style="list-style-type: none">Kendinizi soğuk havaya uzun süre maruz bırakmayın. Aksi halde vücudunuz etkilenebilir ve sağlık sorunlarıyla karşılaşabilirsiniz.Hava girişine hiçbir şey sokmayın. İç fan yüksek hızla döndüğünden bu durum yaralanmaya neden olabilir.
	<ul style="list-style-type: none">Bu cihaz, gözetim altında olmadıkları veya güvenliklerinden sorumlu bir kişi tarafından cihazın kullanımı ile ilgili talimat almadıkları sürece, fiziksel duyu kaybı veya zihinsel yetenekleri zayıf veya tecrübe ve bilgi yetersizliği olan kişiler tarafından (çocuklar dahil) kullanılmak üzere tasarlanmamıştır. Çocukların cihazla oynamalarını sağlamak için gözetim altında tutulmaları gerekir.
	<ul style="list-style-type: none">Uzaktan kumandayı küçük çocukların erişemeyeceği bir yere koyun. Bu uyarıya uyulmaması, pillerin yutulmasına veya diğer kazalara yol açabilir.

 DIKKAT	
	<ul style="list-style-type: none">Yalnızca onaylı sigortalar kullanın. Onaylı sigorta yerine çelik veya bakır tel kullanılması, cihazın bozulmasına veya yangına yol açabileceği için kesinlikle men edilmiştir.Düğmeleri ıslak ellerle tutmayın. Aksi halde elektrik çarpması meydana gelebilir.İç üniteye asılmayın veya sallamayın. İç ünite aşağı düşerse yaralanabilirsiniz.
	<ul style="list-style-type: none">Fanın yakınına yanıcı böcek ilacı veya sprey boya koymayın, ayrıca bunları doğrudan sisteme doğru sıkmayın. Aksi halde yangın çıkabilir.Klimanın önüne, hava akımını doğrudan kesecek biçimde hiçbir ısıtma cihazı konmamalıdır. Aksi halde cihaz uygun biçimde çalışmayabilir.

■ Güvenlik önlemleri

⚠ DİKKAT



- **Klimayı suyla yıkamayın.**
Aksi halde elektrik çarpması meydana gelebilir.
- **Klima sadece esas amacına yönelik olarak kullanılmalıdır. Gıda maddelerinin, saksı çiçeklerinin, hayvanların, hassas cihazların veya sanat yapıtlarının saklanması gibi başka amaçlarla kullanılmamalıdır.**
Klima sadece normal konut odalarında kullanım içindir. Klimanın herhangi bir başka amaçla kullanılması yiyecek vb maddelerinin kalitesini bozabilir.
- **Klimanın üzerine vazo vb. gibi içinde su bulunan kaplar koymayın.**
Klimaya su kaçması tesisatın bozulmasına neden olabilir, bu ise elektrik çarpması ile sonuçlanabilir.
- **Sistemi, hava akış yönünün bitki veya hayvanların doğrudan üzerine geleceği bir yere monte etmeyin.**
Aksi halde hayvanların ve çiçeklerin sağlıklı olumsuz etkilenir.
- **Klimanın üzerine oturmayın ve üzerine hiçbir şey koymayın.**
Klimanın devrilmesi veya üzerindeki eşyaların düşmesi yaralanmaya neden olabilir.
- **Klimanın altındaki destek yapısını, uzun bir süre kullandıktan sonra ara sıra kontrol edin.**
Herhangi bir hasarı derhal onarmazsanız, ünite aşağı düşerek kişisel yaralanmaya yol açabilir.
- **Hava ısı eşanjörünün alüminyum kanatçıklarına dokunmayın.**
Yaralanmaya yol açabilir.
- **Elektrikli ev aletleri veya ev gereçlerini iç veya dış ünitelerin altına koymayın.**
Üniteden damlayacak yoğunlaşma suyu cisimleri paslandırabilir veya kazalara veya elektrik çarpmasına yol açabilir.
- **Hava filtresi olmadan sistemi çalıştırmayın.**
Aksi halde ısı değiştiricinin tıkanmasından dolayı sistemde arıza meydana gelebilir.
- **Güç kaynağını, çalışmayı durdurduktan hemen sonra kapatmayın.**
En az 5 dakika bekleyin; aksi halde su kaçağı veya arıza durumu doğabilir.
- **Sistemi ana güç kaynağından kumanda etmeyin.**
Yangın veya su kaçağına neden olabilir. Ayrıca fan beklenmedik bir anda çalışarak kişisel yaralanmalara yol açabilir.



- **Sistemi, içinde yanma işlemi gerçekleşen bir donanımla birlikte çalıştırdığınızda odayı düzenli olarak havalandırmanız gerekir.**
Yetersiz havalandırma, oksijen eksikliğinden kaynaklanan kazalara neden olabilir.
- **Hava giriş panelini ve filtreleri çıkarırken, ayaklı merdiven gibi dengeli bir nesnenin üzerine sağlam bir şekilde basın.**
Aksi takdirde dengesiz nesnelerin devrilmesi sonucu bir kaza meydana gelebilir.
- **Sistemi temizlerken üniteyi durdurun ve güç kaynağını kapatın.**
İç fan dönerken asla paneli açmayın.
- **Dış ünitenin yakınına cisim koymayın veya ünitenin çevresinde yaprak birikimine izin vermeyin.**
Dış ünitenin etrafında cisimler veya yapraklar varsa, küçük hayvanlar ünitenin içine girebilir ve elektrikli parçalarla temas ederek arıza, duman veya yangına yol açabilirler.
- **İç ünitenin içini temizlemek için yetkili satıcınızla temasa geçin. Kendi başınıza yapmaya kalkışmayın.**
Onaylanmamış deterjanlar veya yanlış yıkama yönteminin kullanılması ünitenin plastik parçalarına zarar verip sızıntılara yol açabilir. Deterjanın elektrikli parçalar veya ünitenin motoruyla temas etmesi hasar, duman veya yangına da yol açabilir.
- **Gök gürültüsü duyarsanız veya yıldırım tehlikesi varsa üniteyi durdurun ve gücü kapatın.**
Üniteye zarar verebilir.

■ NAKLİYE VE ONARIMLA İLGİLİ TEDBİRLER

⚠ UYARI



- **Hiçbir onarım ve değişiklik işlemini kendi kendinize yapmayın. Ünitenin onarılması gerekirse bayiye başvurun.**
Üniteyi kendiniz onarı ya da değiştirirseniz su kaçağı, elektrik çarpması ya da yangına neden olabilirsiniz.



- **Onarım işlemleri için yetkili satıcınıza danışın.**
Yanlış onarım elektrik çarpmasına, yangına vb neden olabilir.
- **Klimanın yerinin değiştirilmesi gerekiyorsa, yetkili satıcınız veya uzman bir montajcıyla temasa geçin.**
Yanlış montaj su kaçağına, elektrik çarpmasına, yangın çıkmasına vb neden olabilir.
- **Anormal bir durum (yanık kokusu, vb.) fark ederseniz, sistemi durdurun, gücü kapatın ve yetkili satıcınızla görüşün.**
Klimanın olağandışı koşullarda çalıştırılmaya devam edilmesi arızaya, elektrik çarpmasına, yangına vb neden olabilir.
- **Klima odayı soğutmuyor veya ısıtamıyorsa, soğutma sıvısı kaçağı olabilir. Yetkili satıcınızla temasa geçin.**
Eğer soğutucu madde eklemek gerekirse, bu işlemin doğru yönetilmesi için yetkili satıcınızla görüşün.
Soğutucu akışkan çıplak deriyle temas ederse, soğuk yaralanmaya neden olabilir.
Soğutucu akışkan gazı aşırı derecede solunursa, sinir fonksiyonunda baş dönmesi ve baş ağrısı gibi bozulmalara veya kalp fonksiyonunda düzensiz kalp atışı ve geçici kalp çarpıntısı gibi bozulmalara yol açabilir.
Soğutucu akışkan üniteden bir fan ısıtıcısına, fırına, portatif ısıtıcıya veya başka bir ısı kaynağına beklenmedik şekilde sızarsa, zararlı gazlar ortaya çıkabilir.

Parçaların adları ve işlevleri

İÇ ÜNİTE

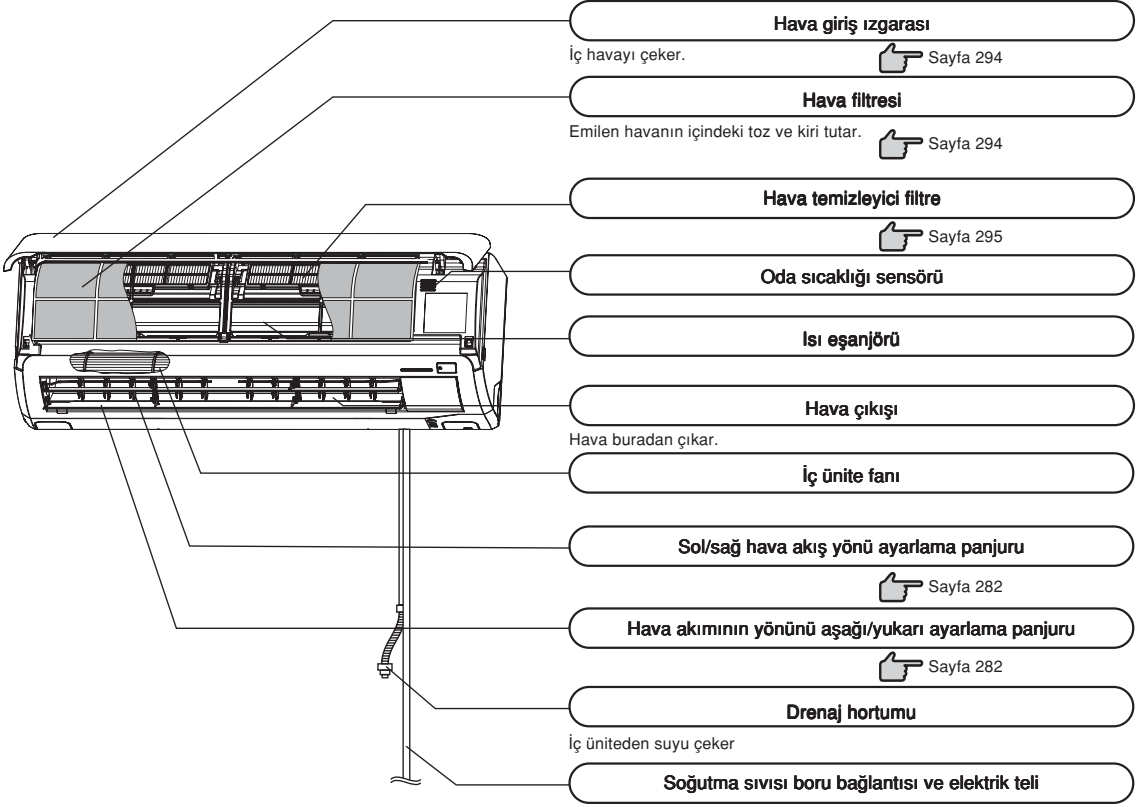

DIŞ ÜNİTE

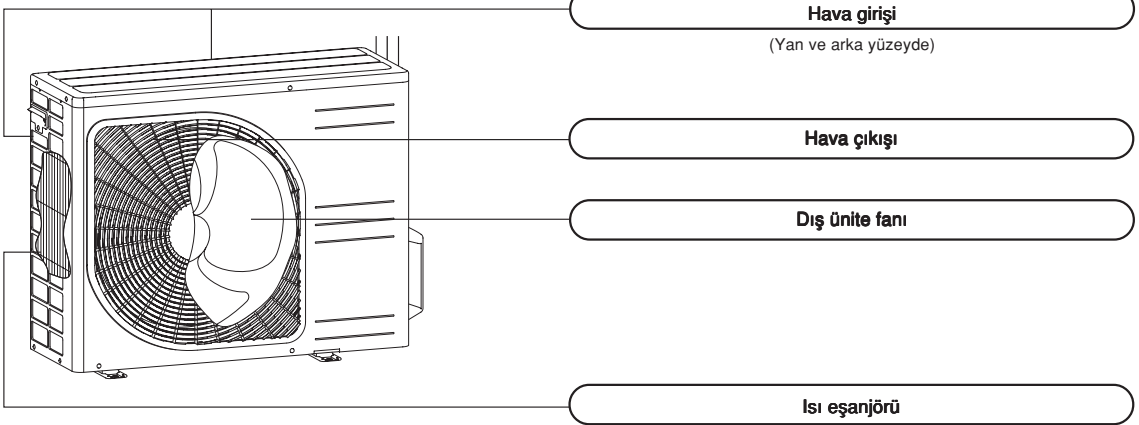

Parçaların adları ve işlevleri

Ünitenin ekran bölümü

Sinyal alıcı uzaktan kumanda cihazı

Ünite ON/OFF düğmesi

Bu düğme, uzaktan kumanda mevcut olmadığı zamanlarda üniteyi açmak/kapamak için kullanılabilir.  Sayfa 276

RUN TIMER HI POWER 3D AUTO

ON/OFF

RUN (HOT KEEP) (ÇALIŞMA (SICAK TUT)) ışığı (yeşil)

- Çalışma sırasında yanar
- Hava akımı, 'HOT KEEP', 'CLEAN işlemi' ve 'çalışma modu geçersiz' nedeniyle durduğunda yanıp söner.

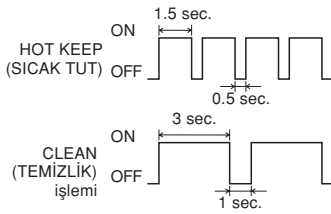

 Sayfa 292

Çalışma modu geçersiz

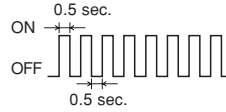

 Sayfa 298

3D AUTO ışığı (yeşil)

İşlem sırasında ve 3D AUTO işleminde yanar.

HI POWER (Yüksek güç) ışığı (yeşil)

HIGH POWER (yüksek güç) çalışması sırasında yanar.

TIMER (ZAMANLAYICI) ışığı (sarı)

TIMER (ZAMANLAYICI) çalışırken yanar.

Aksesuarlar



Telsiz uzaktan kontrol

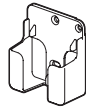

Kablosuz uzaktan kumanda tutucusu

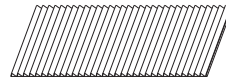

Alerjen temizleme filtresi (Açık portakal rengi)

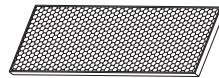

Hava tazeleyici deodorant filtre (Portakal rengi)



Pil (R03 (AAA, Mikro) x2)



Tahta vidası (Adet:2) (uzaktan kumanda tutucusunun monte edilmesi için)

NOT

- Uzaktan kumanda sesli ikazı

Önceden ayarlanmış 24°C sıcaklık, otomatik işlem ve otomatik hava akışı seçildiğinde (Bip Bip) sesli ikazı duyulur. ON/OFF düğmesine basarak (TEMİZLİK modu hariç) klima kapatılırsa (Bip) sesli ikaz verilir. Bu fonksiyon klimayı karanlıkta çalıştırırken faydalıdır.

Hava akışı ayarlaması

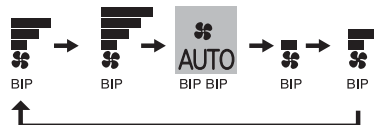

Önceden ayarlanmış sıcaklık



Uzaktan kumandanın kullanımı

Pillerin değiştirilmesi

Aşağıda, pillerin tükendiği durumlar gösterilmiştir. Eski pilleri çıkarıp yerine yenilerini takın.

- Bir sinyal gönderildiğinde alındı sesi çıkmamaktadır.
- Ekran solarak yok olur.

1 Kapağı çıkarın ve eski pilleri çıkarın.

2 Yeni pilleri takın.
R03 (AAA, Mikro)×2

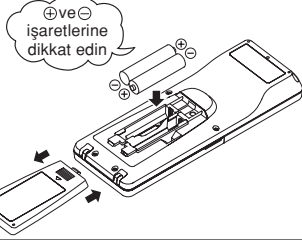

3 Kapağı kapatın.

4 Bir tükenmez kalem ucuyla
ACL düğmesine basın.

Sayfa 279

NOT

- Eski ve yeni pilleri birlikte kullanmayın.
- Uzaktan kumanda uzun bir süre kullanılmayacaksa pilleri çıkarın.
- JIS veya IEC uyumlu bir pilin tavsiye edilen etkin kullanım süresi normal kullanımda 6 ila 12 ay olmalıdır. Daha uzun süreyle kullanıldığında ya da belirtilenden başka pil kullanıldığında pil akarak uzaktan kumandanın bozulmasına neden olabilir.
- Tavsiye edilen etkin kullanım süresi pilin üzerinde yazılıdır. Birimin üretim tarihine bağlı olarak bu süre daha kısa olabilir. Bununla birlikte pil nominal ömrünün sona ermesinden sonra da çalışıyor durumda olabilir.

- Ekranda herhangi bir anormal durum görünürse, bir tükenmez kalem ucuyla ACL düğmesine basın.

Uzaktan kumanda askısının kullanılması

Uzaktan kumanda, uzaktan kumanda askısı kullanılarak bir duvara veya sütuna asılabilir. Uzaktan kumandayı takmadan önce klimanın sinyalleri doğru biçimde aldığından emin olun.

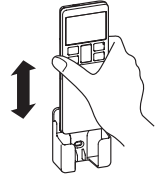

Uzaktan kumandayı takmak ve çıkarmak için askısı içinde aşağıya veya yukarıya kaydırın.

Uzaktan kumandanın kullanımıyla ilgili uyarı notu

⊘ Kesinlikle yasaktır

- | | | |
|---|---|---|
| • Elektrikli halı veya ısıtıcı gibi sıcak yerlere yaklaştırmayın. | • Uzaktan kumandayı doğrudan güneş ışığı veya başka bir güçlü ışık alacağı yerlerde bırakmayın. | • Uzaktan kumandayı düşürmeyin. Dikkatle kullanın. |
| • Uzaktan kumanda ile cihaz arasında hiçbir engel koymayın. | • Uzaktan kumandanın üzerine sıvı dökmeyin. | • Uzaktan kumandanın üzerine ağır bir şey koymayın veya üzerine basmayın. |

Uzaktan kumandayla kullanım hatası

• Piller bitiyor mu?



“Pillerin değiştirilmesi” yukarıda.

Pilleri yenileriyle değiştirin ve işlemi tekrar deneyin.

• İşlem başarısız olursa, üniteyi geçici kullanım fonksiyonuyla çalıştırın.

Uzaktan kumandanın kontrol edilmesi için yetkili satıcınızla temasa geçin.



Aşağıda

Geçici çalışma kullanımı

- Ünite üzerindeki ünite ON/OFF düğmesi uzaktan kumanda kullanılmadığı zaman geçici olarak klimayı çalıştırma/durdurma işlevini görür.

Çalışma programı

- OPERATION MODE (ÇALIŞMA KONUMU) : AUTO
- FAN SPEED (FAN HIZI) : AUTO
- AIR FLOW (HAVA AKIM YÖNÜ) : AUTO

- Ünite ON/OFF düğmesine basılınca çalışma başlar; düğmeye tekrar basarsanız çalışma durur.

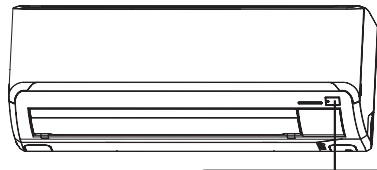

Ünite ON/OFF düğmesi

NOT

- Ünitenin ON/OFF düğmesini 5 saniyeden daha fazla bir süre basılı tutmayın. (5 saniyeden uzun süreyle basılı tutulduğunda, servis sırasında veya klimanın yerini değiştirirken kullanılan otomatik soğutmaya geçilir.)

Aynı odaya iki klima kurma

■ Aynı odaya iki klima kurulduğunda, tek uzaktan kumandayla iki klima çalıştırılmadığında bu ayarı kullanın. Uzaktan kumandayı ve iç üniteyi ayarlayın.

Uzaktan kumandanın ayarlanması

1 Kapağı açın ve pilleri çıkarın.

2 Pilin yanındaki sviç hattının bağlantısını tel makasıyla kesin.

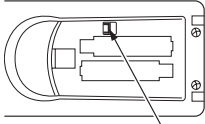

Bağlantıyı kesin

3 Pilleri takın.
Kapağı kapatın.

İç üniteyi ayarlama

1 Güç kaynağını kapatın ve 1 dakika sonra açın.

2 İç ünitenin sol tarafında açıklanan prosedüre göre ayarlanan uzaktan kumandayı klimaya yöneltin ve uzaktan kumandadaki ACL düğmesine basarak bir sinyal gönderin.

Sinyal ACL düğmesine basıldıktan yaklaşık 6 saniye sonra gönderildiğinden, uzaktan kumandayı iç üniteye bir süre daha yönlendirmeye devam edin.

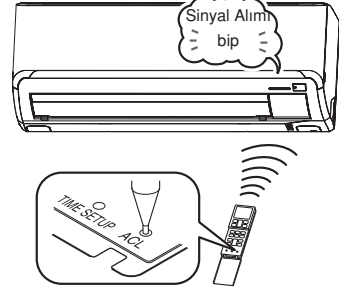

3 İç üniteden sinyal alım ses olan "bip" sesinin çıkıp çıkmadığını kontrol edin.

Ayar tamamlandığında, iç üniteden bir alarm sesi "bip" çıkar. (Sinyal alım sesi gelmezse, ayarı baştan başlatın.)

Çocuk kilidi

■ Bu işlev, bir işlem hatasını önlemek için uzaktan kumanda kullanımını kilitlet.

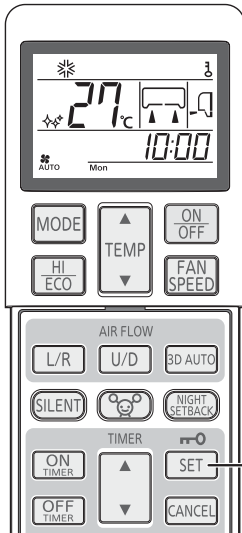

Uzaktan kumandayı klimaya doğru tutun ve

1 SET (AYAR) düğmesine 3 saniye veya daha uzun süre basın.

İç üniteye ışık gelir. Çocuk Kilidi ayarlandığında, yalnızca ON/OFF (AÇMA/KAPAMA) düğmesi çalıştırılabilir.

Boşaltma işlemleri

SET (AYAR) düğmesine 3 saniye veya daha uzun süre basarak ışığı kapatın.

NOT

- Çocuk Kilidi ayarlandığında, sıcaklık, fan hızı ve hava akımı yönü ayarları değiştirilemez. Ayarları değiştirmek için, Çocuk Kilidini sıfırlayın.
- ALLERGEN CLEAR (ALERJEN TEMİZLİĞİ) kullanımı sırasında çocuk kilidi çalışmaz.

Uzaktan kumanda kullanım ve ekran bölümü

Çalıştırma bölümü

OPERATION MODE (İŞLEM MODU) seçim düğmesi

Düğmeye her basıldığında, mod değişir.

☞ Sayfa 279,281

TEMPERATURE (SICAKLIK AYAR) düğmesi

Bu düğme oda sıcaklığını ayarlar.

HI/ECO düğmesi

Bu düğme HIGH POWER/ECONOMY (YÜKSEK GÜÇ/EKONOMİ) işlemini değiştirir.

☞ Sayfa 290

AIR FLOW (LEFT/RIGHT) düğmesi

Bu düğme hava akış (sola/sağa) yönünü değiştirir.

☞ Sayfa 282

SILENT (SESSİZ) düğmesi

Bu düğme SILENT (SESSİZ) işlemini değiştirir.

☞ Sayfa 291

ALLERGEN CLEAR düğmesi

Bu düğme ALLERGEN CLEAR işlemini seçer.

☞ Sayfa 285

ON TIMER düğmesi

Bu düğme, ON TIMER çalışma modunu seçer.

☞ Sayfa 284

OFF TIMER düğmesi

Bu düğme, OFF TIMER çalışma modunu seçer.

☞ Sayfa 283

WEEKLY (HAFTALIK) düğmesi

Bu düğme HAFTALIK ZAMANLAYICIYI ON/OFF (AÇIK/KAPALI) olarak değiştirir.

☞ Sayfa 286

CLEAN anahtarı

Bu düğme CLEAN (TEMİZLİK) işlemini seçer.

☞ Sayfa 292

SLEEP düğmesi

Bu düğme SLEEP (UYKU) işlemini seçer.

☞ Sayfa 283

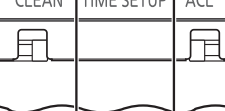
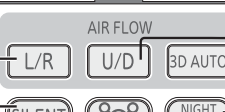
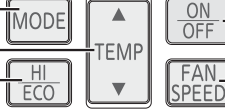
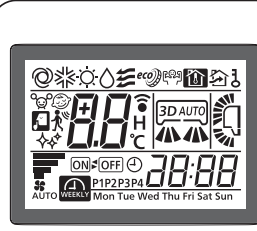

İletim bölümü

ON/OFF (ışıklı) düğmesi

Çalışmayı başlatmak için basın, durdurmak için tekrar basın.

FAN SPEED düğmesi

Düğmeye her basıldığında, fan hızı değişir.

☞ Sayfa 280

AIR FLOW (UP/DOWN) düğmesi

Bu düğme hava akış (yukarı/aşağı) yönünü değiştirir.

☞ Sayfa 282

3D AUTO düğmesi

Bu düğme 3D AUTO işlemini ayarlar.

☞ Sayfa 282

NIGHT SETBACK (GECE AYARI) düğmesi

Bu düğme NIGHT SETBACK (GECE AYARI) işlemini ayarlar.

☞ Sayfa 291

SET (AYAR)/Çocuk Kiliti düğmesi

Zamanlayıcı ve Çocuk Kiliti ayarlamak için bu düğmeyi kullanın.

☞ Sayfa 277

CANCEL düğmesi

Bu düğme zamanlayıcı ON, zamanlayıcı OFF veya SLEEP işlemini iptal eder.

TIMER düğmesi

Bu düğme, mevcut saati ve zamanlayıcı işlevini ayarlamak için kullanılır.

PROGRAM (PROGRAM) düğmesi

Bu düğme HAFTALIK ZAMANLAYICIYI ayarlar.

☞ Sayfa 286

ACL düğmesi

Mikro bilgisayarı sıfırlamak için anahtar.

☞ Sayfa 276

TIME SET UP anahtarı

Bu düğme saati ayarlamak içindir.

☞ Sayfa 279

• Yukarıdaki şekilde, açıklama amacıyla bütün göstergelere yer verilmekle birlikte uygulamada yalnız ilgili parçalar gösterilir.

İletim yöntemi

Uzaktan kumandadaki her düğmeye basıldığında (uzaktan kumanda klima ünitesine doğru yöneltildiğinde), bir sinyal iletilir. Sinyal doğru biçimde alınınca ünite bir ses çıkarır.

Geçerli zaman ayarı

- Pilleri takarken, geçerli zaman otomatikman zaman ayar moduna ayarlanır. Mevcut saat olarak Mon (Pzt) ve 13:00 gösterilir. Doğru gün ve saati ayarlayın.

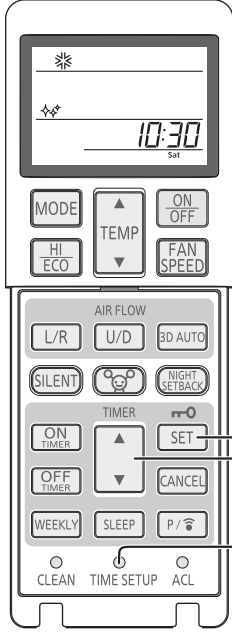

Örnek: Sat (Cmt) 10:30'a ayarlayın.

1

TIME SET UP anahtarına bas.

Bir tükenmez kalem (ucu sivri olmayıp yuvarlak olan) ucu, vb. ile basın. Gün göstergesi yanıp söndüğünde gün ayarlanabilir.

2

“▲ veya ▼ (TIMER (ZAMANLAYICI))” düğmesine basın.

(Sat (Cmt) ayarlı)

3

SET (AYAR) düğmesine basın.

Gün göstergesi yanıp sönmeyi bırakıp sürekli yanmaya başladığında, gün ayarı tamamlanır ve saat göstergesi yanıp sönmeye başlar. 2. adımdaki son işlemten sonra 60 saniye içinde düğmeye bastığınızdan emin olun, aksi takdirde gün ayarlanmaz.

4

“▲ veya ▼ (TIMER (ZAMANLAYICI))” düğmesine basın.

(10:30 olarak ayarlayın)

5

SET (AYAR) düğmesine basın.

Saat göstergesi yanıp sönmeye durumundan sabit yanma durumuna değişir ve ayar tamamlanır.

Adım 4'deki son işlemten sonraki 60 saniye içinde düğmeye basmanız gerekir, aksi takdirde zaman ayarlanmaz.

NOT

- Zamanlayıcının çalışması saate dayanır, o yüzden lütfen doğru şekilde ayarlayın.
- Saat ayarlandığında uzaktan kumanda verileri sıfırlanır.
- Uzaktan kumandanın pili değiştirildiğinde veya ACL düğmesine basıldığında, uzaktan kumandası başlangıç durumuna ayarlanır. HAFTALIK ZAMANLAYICI programı başlangıç durumunda ayarlanmadığından, programı ayarlama prosedürüne göre ayarlayın.

AUTO (OTOMATİK) modunun kullanımı

- Çalıştırıldığı andaki oda sıcaklığına bağlı olarak otomatik olarak çalışma modunu (COOL, HEAT, DRY) seçer.

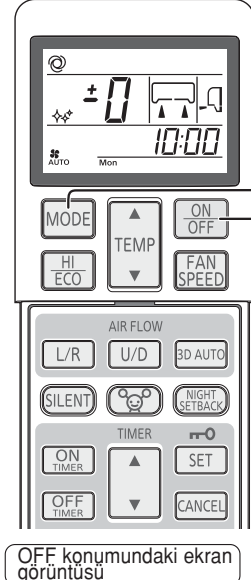

Ünite AUTO modunda değilse:

1

MODE düğmesine basın.

Düğmeye her basıldığında mod değişir. ☺ ögesine ayarlayın.

Uzaktan kumandayı klimaya doğru tutun ve

2

ON/OFF düğmesine basın.

Durdurmak için:

ON/OFF düğmesine basın.

NOT

- Çalışma sırasında dışarı hava üflenmiyorsa
➔ Sayfa 297
- Birlikte verilen temizleme filtresi takıldığında klima otomatik modda çalışırken havayı temizler.

AUTO modu sadece ON/OFF düğmesine basarak çalıştırılabilir.



- AUTO (OTOMATİK) mod programını istemiyorsanız, AUTO yerine COOL (SOĞUTMA), HEAT (ISITMA), DRY (NEM ALMA) veya FAN (FAN) ile değiştirin.
➔ Sayfa 281

- Hava akımının yönünü ayarlama yöntemi.
➔ Sayfa 282



- Klima kapatıldığında mevcut saat, gün ve mevcut ÇALIŞMA MODU gösterilir.

AUTO (OTOMATİK) çalışma sırasında sıcaklık ayarı

- Otomatik çalışma sırasında da sıcaklık ayarı yapılabilir. ▲ düğmesi ya da ▼ düğmesi ile 6 düzeyde ayar mümkündür. Otomatik çalıştırma sırasında, ısıtma ve soğutma için ön ayar 24°C'dir.

Sıcaklık değişikliği gerektiğinde.

1

“▲ veya ▼ (TIMER (ZAMANLAYICI))” düğmesine basın.

Biraz soğuk olduğu zaman

▲ düğmesine basın.

- ▲ düğmeye her basıldığında, anahtar şu sırayla geçiş yapar
-6 → -5 → -1 → ±0 → +1 +6.
+6 görüldüğünde ▲ düğmesine basılsa bile gösterge değişmez.

Biraz sıcak olduğu zaman

▼ düğmesine basın.

- ▼ düğmeye her basıldığında, anahtar şu sırayla geçiş yapar
+6 → +5 → +1 → ±0 → -1 -6.
-6 görüldüğünde ▼ düğmesine basılsa bile gösterge değişmez.

Uzaktan Kumanda görüntüsü													
Sıcaklık ayarı (°C)	-6	-5	-4	-3	-2	-1	±0	+1	+2	+3	+4	+5	+6
	18	19	20	21	22	23	24	25	26	27	28	29	30

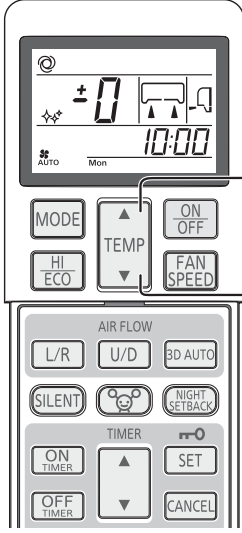

FAN SPEED (FAN HIZI)

- Isıtma, soğutma ve fan modundayken klimanızın kapasitesini seçebilirsiniz.

Uzaktan kumandayı klimaya doğru tutun ve

1

FAN SPEED düğmesine basın.

Düğmeye her basıldığında, fan hızı değişir.



Seçtiğiniz çalışma kapasitesi

Mikro bilgisayar tarafından otomatik olarak belirlenir	AUTO
Sessiz çalışma	ULO
Enerji tasarrufu çalışması	LO
Standart çalışma	MED
Yüksek kapasiteli güçlü çalışma	HI

FAN SPEED

NOT

- FANSPEED (FAN HIZI), HI'dan LO'ya veya ULO'ya geçirildiğinde, akan soğutucu gazın sesi duyulabilir.

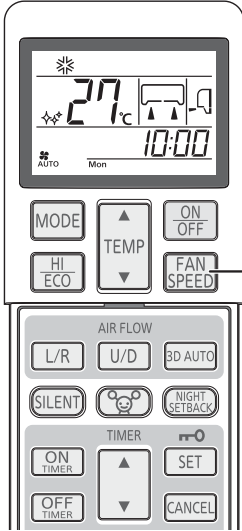

COOL/HEAT/DRY/FAN (SOĞUTMA/ISITMA/NEM ALMA/FAN) modunun kullanımı

Uzaktan kumandayı klimate doğru tutun ve

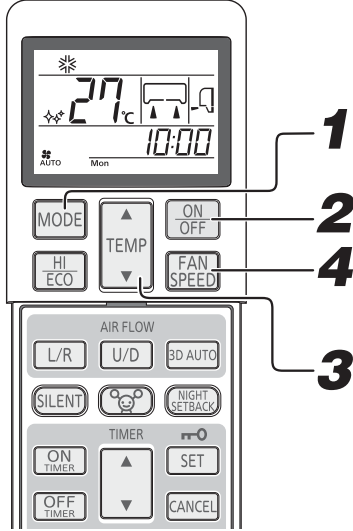

Hava akımının yönünü ayarlama yöntemi.

→ Sayfa 282

NOT

- Isıtma işlemine başladığında dışarı hava üflenmiyorsa.
→ Sayfa 297
- İşlem modu, klima çalışmadığında da ayarlanabilir veya değiştirilebilir.

1 MODE düğmesine basın.

Gereken bir moda ayarlayın.

* (Cool), ☀ (Heat), △ (Dry), ☳ (Fan)

2 ON/OFF düğmesine basın.

3 TEMP düğmesine basın.

Tercih edilen sıcaklık için ▲ veya ▼ düğmesine basın.

Öneri

COOL	26°C~28°C	HEAT	22°C~24°C	DRY	24°C~26°C	FAN	---
------	-----------	------	-----------	-----	-----------	-----	-----

4 FAN SPEED düğmesine basın.

Fan hızını tercih ettiğiniz şekilde ayarlayın.

Fan hızı, Dry (Kuru) işlemi altında ayarlanamaz.

Durdurmak için: ON/OFF düğmesine basın.

Klima çalışabilir sıcaklık ararı

- Aşağıda belirtilen çalışma sınırları içinde kullanın. Bu sınırların dışında çalıştırılması, koruma cihazlarının devreye girmesine yol açarak ünitenin çalışmasını önleyebilir.

	Soğutma çalışması	Isıtma çalışması
Dışarıdaki sıcaklık	Yaklaşık -15 ilâ 46°C	Yaklaşık -15 ilâ 24°C
İçerideki sıcaklık	Yaklaşık 18 ilâ 32°C	Yaklaşık 15 ilâ 30°C
İçerideki nem	Yaklaşık %80'in altında Ünitenin %80'in üzerindeki nem seviyelerinde uzun süre kullanılması iç ünitenin yüzeyinde kondensasyon oluşmasına yol açarak su damlamasına neden olabilir.	—

HEAT (ISITMA) modunda çalışmanın özellikleri

HEAT modunda çalışmanın işleyişi ve kapasitesi

İşleyişi

- Ünite, dışarıdaki soğuk havadan ısıyı çekerek içeri vermek suretiyle odayı ısıtır. Isı pompası sisteminin bir özelliği olarak, dış hava sıcaklığı düşüğe ısıtma kapasitesi azalır.
- Klimayı açtıktan sonra sıcak hava gelmesi biraz zaman alabilir.
- Dışarıdaki sıcaklık çok düştüğünde ilave bir ısıtma kaynağı kullanılması uygun olur.

Karlanma önleme

Dışarıdaki sıcaklık düşüp nem oranı yükseldiğinde dış ünitenin ısı eşanjörünün üzeri buz tutar ve bu durum verimli ısıtmayı engeller.

Bu durumda, otomatik buz çözme fonksiyonu devreye girer ve buz çözme işlemi sırasında ısıtma işlemi 5 ilâ 15 dakika kadar durur.

- Hem iç hem de dış fan durur ve buz çözme işlemi sırasında RUN ışığı yavaş yavaş yanıp sönmeye başlar (1,5 saniye ON, 0,5 saniye OFF).
- Karlanma önleme sırasında dış ünitenden dışarıya bir miktar buhar çıkabilir. Bu, buzun çözülmesi için gereklidir ve bir arıza değildir.
- Karlanma önleme işlemi tamamlanır tamamlanmaz HEAT çalışması yeniden başlar.

Hava akışı yön uyarı

Hava akımı yönünü ayarlama

- Yukarı/aşağı yönü uzaktan kumanda üzerindeki AIRFLOW U/D (UP/DOWN) düğmesiyle ayarlanabilir. Bu düğmeye her basışınızda çalışma modu şöyle değişir:
HAVA AKIŞI (YUKARI/AŞAĞI) modundaki değişim.



- Sol/sağ yönü uzaktan kumanda üzerindeki AIRFLOW L/R (LEFT/RIGHT) düğmesiyle ayarlanabilir. Bu düğmeye her basışınızda çalışma modu şöyle değişir:
HAVA AKIŞI (SOLA/SAGA) modundaki değişim.

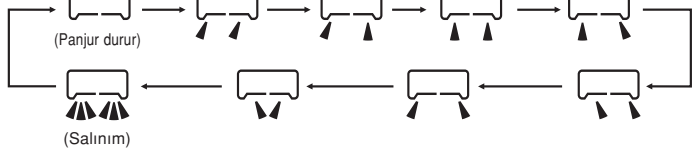

NOT

- Kanatçık ve panjurun gerçek konumu, gösterilenden farklı olabilir.

ISITMA İŞLEMİNE DAİR NOT

- Çalışma başladığında, kanat ve panjur yönü soğuk cereyanı önlemek amacıyla yatay/orta konumda olup, sıcak hava üfleme başladıktan sonra ayarlanan konuma dönerler.
- Kanat ve panjur yönü, oda sıcaklığı ayarlanan sıcaklığa ulaşip kompresör durduğunda veya buz çözme işlemi devam ederken yatay/orta konuma getirilecektir.
- Yukarıda belirtilen süre boyunca hava akış yönü ayarlanamaz. Hava akış yönü ayarlarını sıcak hava sağlandıktan ve kanat/panjur ayarlanan konuma gittikten sonra değiştirin.

PANJUR HAFIZASI (KANAT VEYA PANJUR DURDU)

Kanat veya panjur çalışırken AIRFLOW (U/D veya L/R) düğmesine bir kez bastığınızda, o konumda salınımı durdurur. Bu açış mikroişlemcinin hafızasına alındığı için, bir sonraki çalışmada kanat veya panjur otomatikman bu açıda ayarlanacaktır. Bu açış mikro-bilgisayar belleğinde saklandığında, tekrar çalıştırma başladığında kanat veya panjur otomatik olarak bu açıda ayarlanır.

⚠ UYARI

- Herhangi bir cismi klimadan gelen hava akışına uzun süre doğrudan tutmayın.

⚠ DİKKAT

- COOL (SOĞUTMA) veya DRY (NEM ALMA) işlemi sırasında, hava akışı uzun süre tam aşağı yönde olacak şekilde çalıştırmayın. Aksi takdirde, çıkış ızgarasında yoğunlaşma oluşarak aşağıya damlayabilir. Aksi halde dış ızgarada kondensasyon oluşarak yere damlayabilir.
- Kontrol açısı değişebileceği veya kanat veya panjur tam olarak kapanamayabileceği için, kanatları veya panjuruları elle ayarlamaya çalışmayın.

- Durma sırasında tavsiye edilen panjur açısı

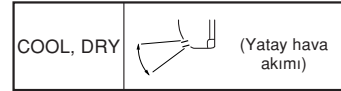

3D AUTO'nun (3 BOYUTLU OTOMATİK) kullanımı

- Fan hızı ve hava akım yönü otomatik olarak kontrol edilir. Böylece odanın tamamı etkin bir biçimde havalandırılır.

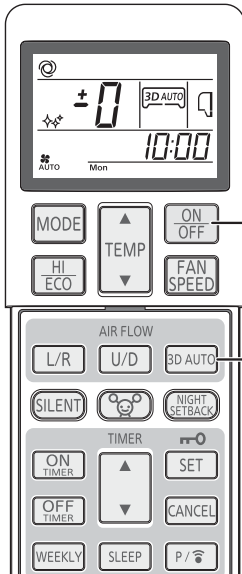

1 ON/OFF düğmesine bas.

2 3D AUTO düğmesine basın.

3D AUTO (3D OTOMATİK) düğmeye her basıldığında, gösterge şu sıraya göre değişir:

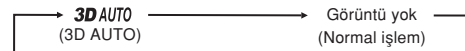

Boşaltma işlemleri

3D AUTO (3D OTOMATİK) göstergesini kapatmak için 3D AUTO (3D OTOMATİK) düğmesine basın.

NOT

- İşlem modunu değiştirdiğinizde 3D AUTO (3D OTOMATİK) işlemi iptal edilir.
- Eğer 3D AUTO işlemi iptal edilirse, hava akım yönü 3D AUTO ayarı yapılmadan önceki yöne değişir.
- 3D AUTO (3D OTOMATİK) işlemi, yalnızca AUTO (OTOMATİK), COOL (SOĞUK) veya HEAT (SICAK) işlem modunda ayarlanabilir.

SLEEP TIMER'ın (UYKU ZAMANLAYICISI) kullanımı

- Ayar süresi sona erdiğinde ünite otomatikman durur.

Aşırı soğutma veya ısıtmayı önlemek için, ayarlanan sıcaklık geçen zamana göre otomatikman ayarlanır.

👉 Sayfa 285

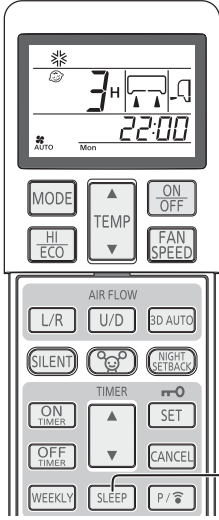

1

SLEEP düğmesine basın.

- Ünite kapalıyken basıldığı takdirde, SLEEP TIMER'ın (UYKU ZAMANLAYICISI) çalışması bir önceki çalışma ayarlarıyla başlar ve ayar süresi sonunda klima kapatılır.

- Ünite çalışırken basıldığı takdirde, ayar süresi geçtikten sonra klima kapatılır.

Bu düğmeye her basışınızda gösterge şöyle değişir:

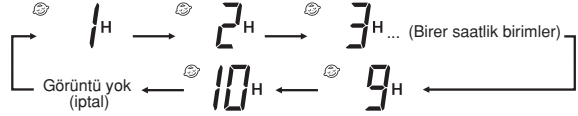

Örnek: 7 saat sonra durmasını istiyorsunuz.

👉 7H olarak ayarlayın

Zamanlayıcı ışığı (sarı) yanar.

- Ayar süresi geçtiğinde ünite durur.

NOT

- ALLERGEN CLEAR işlemi sırasında SLEEP işlemi çalıştırılmaz.
- OFF-TIMER (KAPANMA ZAMANLAYICISI) ile aynı zamanda ayarlanamaz.

Ayarlanan zamanın değiştirilmesi

SLEEP (UYKU) düğmesine basarak yeni bir süre ayarlayın.

İptal etmek için

SLEEP (UYKU) göstergesini kapatmak için CANCEL (İPTAL) düğmesine basın.

OFF-TIMER'ın (KAPANMA ZAMANLAYICISI) kullanımı

- Ayar zamanı geldiğinde ünite otomatikman durur.

Klima kapalıyken Adım 1'den, klima çalışırken Adım 2'den başlayın.

Örnek: 22:30'da durmasını istiyorsunuz.

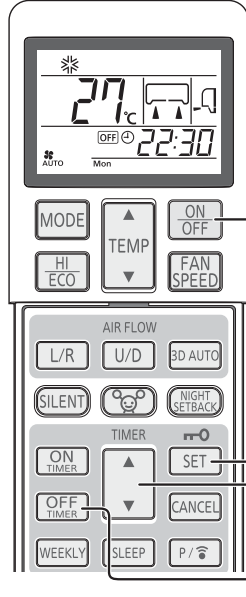

1

ON/OFF düğmesine basın.

2

OFF-TIMER düğmesine basın.

OFF-TIMER göstergesi OFF yanıp sönmeye başlar.

3

▲ veya ▼ (TIMER (ZAMANLAYICI)) düğmesine basın.

▲ Düğmeye her basılışında ekran şu sırada değişir:

→0:00→0:10→0:20→...→1:00→1:10→ (On dakikalık birimler)

▼ Düğmeye her basılışında ekran şu sırada değişir:

→0:00→23:50→23:40→...→23:00→22:50→ (On dakikalık birimler)

22:30 olarak ayarlayın

4

SET (AYAR) düğmesine basın.

Ekran yanıp sönmeye durumundan sürekli yanma durumuna geçer ve ayarlama işlemi tamamlanır. Zamanlayıcı ışığı (sarı) yanar.

NOT

- Ünite, ayarlanan sürenin sonunda durur.
- Adım 3'teki son işlemten sonraki 60 saniye içinde düğmeye basmanız gerekir, aksi takdirde ayar işlemi tamamlanmaz.
- OFF-TIMER (KAPANMA ZAMANLAYICISI) kullanımı sırasında geçerli zaman gösterilmez.
- ALLERGEN CLEAR işlemi sırasında OFF-TIMER işlemi çalıştırılmaz.
- SLEEP TIMER (UYKU ZAMANLAYICISI) kullanımından farklı olarak, OFF-TIMER (KAPANMA ZAMANLAYICISI) kullanımı sırasında otomatik ayarlı sıcaklık ayarı yapılmaz.

Ayarlanan zamanın değiştirilmesi

OFF-TIMER düğmesini kullanarak yeni bir zaman belirleyin.

İptal etmek için

Zamanlayıcı ekranını kapatmak için CANCEL (İPTAL ET) düğmesine basın.

ON-TIMER'in (AÇILMA ZAMANLAYICI) kullanımı

- Oda sıcaklığının ayar zamanında optimum sıcaklığa ulaşması için, çalışma ayar zamanından 5 ila 60 dakika önce başlar.  Sayfa 285 ON-TIMER işlemi klimanın çalışıp çalışmamasından bağımsız olarak ayarlanabilir.

Örnek: Bu durumda tercih edilen oda sıcaklığı saat 8:00'de gerekiyor.

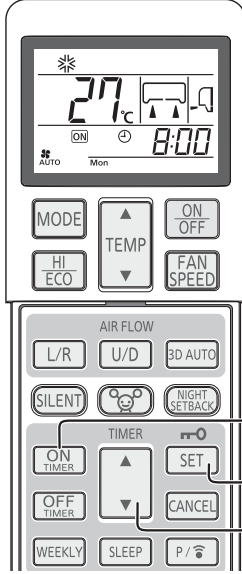

1

ON-TIMER düğmesine basın.

ON-TIMER göstergesi  yanıp sönmeye başlar.

2

“▲ veya ▼ (TIMER (ZAMANLAYICI))” düğmesine basın.

▲ Düğmeye her basılışında ekran şu sırada değişir:

→0:00→0:10→0:20→...→1:00→1:10→ (On dakikalık birimler)

▼ Düğmeye her basılışında ekran şu sırada değişir:

→0:00→23:50→23:40→...→23:00→22:50→ (On dakikalık birimler)

8:00 olarak ayarlayın

3

SET (AYAR) düğmesine basın.

Ekran yanıp sönmeye durumundan sürekli yanma durumuna geçer ve ayarlama işlemi tamamlanır. Zamanlayıcı ışığı (sarı) yaniktir. Çalışma sırasında ayarlanmıyorsa çalışma durur.

NOT

- Çalışma belirlenen zamandan 5 ilâ 60 dakika önce başlar.
- Zamanlayıcı ışığı (sarı) ayarlama sırasında söner.
- Adım 2'teki son işlemten sonraki 60 saniye içinde düğmeye basmanız gerekir, aksi takdirde ayar işlemi tamamlanmaz.
- ON-TIMER (AÇILMA ZAMANLAYICISI) kullanımı sırasında geçerli zaman gösterilmez.
- ALLERGEN CLEAR işlemi sırasında ON-TIMER işlemi çalıştırılmaz.

Ayarlanan zamanın değiştirilmesi

ON-TIMER düğmesini kullanarak yeni zaman ayarını yapın.

İptal etmek için

Zamanlayıcı göstergesini kapatmak için CANCEL (İPTAL) düğmesine basın.

SLEEP TIMER + ON-TIMER'in (UYKU ZAMANLAYICISI ve AÇILMA ZAMANLAYICISI) kullanımı

- SLEEP TIMER (UYKU ZAMANLAYICISI) ve ON TIMER'in (AÇILMA ZAMANLAYICISI) birlikte kullanımı.

Örnek: 3 saat sonra durup, saat 8:00'deki belirlenmiş sıcaklığın yakınında olmak üzere tekrar çalışacak.

SLEEP TIMER (UYKU ZAMANLAYICISI) ayarı

Sayfa 283'deki yöntemle ayarlanır.

 **3H** olarak ayarlayın

ON-TIMER çalıştırma ayarı

ON-TIMER'da (AÇILMA ZAMANLAYICISI) bahsedilen yukarıdaki prosedürle ayarlayın.

 **8:00** olarak ayarlayın

Bu ünitenin zamanlayıcı ışığının (sarı) yanma ayarı tamamlanmış olur.



- SLEEP TIMER'in (UYKU ZAMANLAYICISI) ayar süresi geçtikten sonra çalışma durur ve ON TIMER'in (AÇILMA ZAMANLAYICISI) ayar zamanından 5 ila 60 dakika önce başlar.
- ON-TIMER (AÇILMA ZAMANLAYICISI) ayar zamanı geldiğinde zamanlayıcı ışığı söner.

Ayarlanan zamanın değiştirilmesi

SLEEP veya ON TIMER düğmesini kullanarak yeni zaman ayarını yapın.

İptal etmek için

Zamanlayıcı ekranını kapatmak için CANCEL (İPTAL ET) düğmesine basın.

ON-TIMER + OFF-TIMER (AÇILMA ZAMANLAYICISI ve KAPANMA ZAMANLAYICISI) kullanımı

■ AÇILMA ve KAPANMA ZAMANLAYICISININ zamanlayıcı çalışmalarının birleşimidir.

Örnek: 22:30'da durup, saat 8:00'deki ayar sıcaklığının yakınında olmak üzere tekrar çalışması istendiğinde.

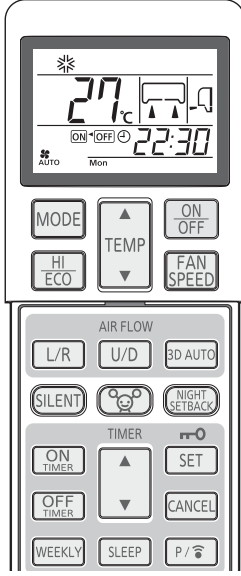

■ OFF-TIMER çalışma ayarı.

Sayfa 283'deki yöntemle ayarlanır.

OFF 22:30 olarak ayarlanır

■ ON-TIMER çalışma ayarı.

Sayfa 284'deki yöntemle ayarlanır.

ON 8:00 olarak ayarlanır

Ayar tamamlandığında ünite üzerindeki zamanlayıcı ışığı (sarı) yanacaktır.

Ayarlanan saat uzaktan kumandada gösterilir. Gösterge işlem durumuna bağlı olarak değişir.

ON-OFF 8:00

ON-TIMER ile klima çalışmaya başlar. Sonra, OFF-TIMER ile klima durur.
(Örnek Mevcut saat: 5:00 Klima duruyor.)

ON-OFF 22:30

OFF-TIMER (KAPANMA ZAMANLAYICISI) ile klima çalışmayı durdurur. ON-TIMER (AÇILMA ZAMANLAYICISI) ile klima çalışmaya başlar.
(Örnek Mevcut saat: 20:00 Klima çalışıyor.)

Ayarlanan zamanın değiştirilmesi

OFF-TIMER veya ON-TIMER düğmesini kullanarak yeni bir zaman belirleyin.

İptal etmek için

Zamanlayıcı ekranını kapatmak için CANCEL (İPTAL ET) düğmesine basın.

Rahat Başlatma

ON-TIMER (AÇILMA ZAMANLAYICISI) kullanımında, odanın optimum sıcaklığa ZAMANINDA ulaşması için ünite çalışmaya biraz daha erken başlar. Buna "Rahat Başlatma" adı verilir.

• İşleyiş

- Oda sıcaklığı, AÇILMA zamanından 60 dakika önce kontrol edilir. O sıradaki sıcaklığa bağlı olarak zamanlayıcı "ON" saatine gelmeden 5 ilâ 60 dakika önce klima çalışmaya başlar.
- Bu fonksiyon hem COOL (SOĞUTMA) hem de HEAT (ISITMA) kullanım çalışma modunda (AUTO (OTOMATİK) da dahil) kullanılabilir. DRY modlarında geçerli değildir.

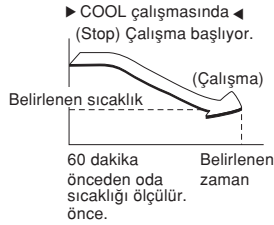

UYKU ZAMANLAYICISI

SLEEP TIMER (UYKU ZAMANLAYICISI) seçildiğinde, ayarlanan sıcaklık bir süre sonra otomatikman ayarlanarak odanın soğutma sırasında fazla soğuk, ısıtma sırasında da fazla sıcak olmaması sağlanır.

- Soğutma sırasında: SLEEP çalışması başladığında önceden ayarlanmış sıcaklık 1°C düşürülür (zamanlayıcı ayarlandığında). Bundan sonra, sıcaklık saatte bir 1°C artarak mevcut sıcaklıktan 1°C daha yüksek sıcaklığa ulaşılır.
- Isıtma sırasında: SLEEP çalışması başladığında önceden ayarlanmış sıcaklık 1°C düşürülür (zamanlayıcı ayarlandığında). Bundan sonra sıcaklık mevcut sıcaklıktan bir saat içinde 3°C, iki saat içinde de 6°C düşer.

ALLERGEN CLEAR'ın (ALERJEN TEMİZLİĞİ) kullanımı

■ Alerjen temizleme filtresinde biriken alerji yaratan alerjenleri gidermek için enzim gücü kullanılır.

Uzaktan kumandayı klimaya doğru tutun.

1

ALLERGEN CLEAR düğmesine basın.

Durdurmak için: ON/OFF veya ALLERGEN CLEAR düğmesine basın.

NOT

- Oda sıcaklığı biraz değişebileceğinden, bunun odada kimse yokken yapılması önerilir. (Yaklaşık 90 dakika içinde tamamlanır.)
- ALLERGEN CLEAR çalıştırması sırasında sıcaklık, fan hızı, hava akım yönü ve zamanlayıcı işlem ayarları yapılamaz.
- SCM çoklu sistem durumunda, ALLERGEN CLEAR (ALERJEN TEMİZLİĞİ) kontrol işlevi geçersizdir.
- SCM çoklu sistem durumunda, ALLERGEN CLEAR (ALERJEN TEMİZLİĞİ) düğmesine yanlışlıkla basılırsa, böyle bir komutu alan iç ünitenin çalışması durur.

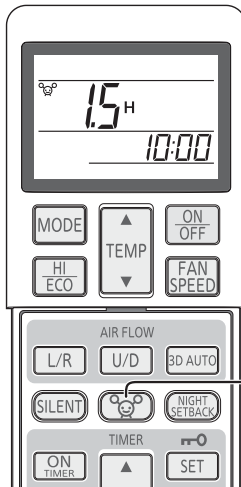

HAFTALIK ZAMANLAYICI kullanımı

■ Haftanın her günü için en fazla 4'e kadar zamanlayıcı çalışma (ON-TIMER / OFF-TIMER) (AÇMA ZAMANLAYICI/KAPAMA ZAMANLAYICI) mevcuttur. Haftada maks. 28 program kullanılabilir. Bu ayarlandığında, zamanlayıcı işlemi HAFTALIK ZAMANLAYICI iptal edilmedikçe her hafta aynı programlarda yinelenecektir.

Örnek (Soğutma sezonu)

→ : HAFTALIK ZAMANLAYICI ayarı
 - - - - - : MANUEL ayarı

	6:00	8:00	10:00	12:00	14:00	16:00	18:00	20:00	22:00
Mon	Program 1 Açık 6:00	Program 2 Kapalı 8:30				Program 3 Açık 17:00			Program 4 Kapalı 22:00
	Soğuk 27°C Fan : AUTO				Soğuk 28°C Fan : Lo				
Tue	Program 1 Açık 5:30	Ayarı değiştir	Program 2 Kapalı 12:00	Açık		Program 3 Açık 17:00			Program 4 Kapalı 22:00
	Soğuk 27°C Fan : AUTO		Auto 27°C Fan : Me		KURU 26°C		Soğuk 28°C Fan : Lo		
Wed ~ Fri		Program 1 Açık	Kapalı 10:00	Açık	Program 2 Kapalı 14:00	Program 3 Açık 18:00			Program 4 Kapalı 22:00
		Soğuk 28°C Fan : UL0		KURU 25°C		Soğuk 28°C Fan : UL0			
Sat	Program 1 Açık 7:30	Ayarı değiştir	Program 2,3 hiçbir ayar			Ayarı değiştir			Program 4 Kapalı 22:00
	Soğuk 26°C Fan : Hi		Soğuk 25°C Fan : Hi		Soğuk 28°C Fan : UL0				
Sun		Program 2 Açık 7:00	Kapalı	Program 1 Açık 12:00		Program 3 Açık 19:00			Program 4 Kapalı 22:00
		Soğuk 28°C Fan : Hi		Soğuk 26°C Fan : Hi		Soğuk 27°C Fan : UL0			

HAFTALIK ZAMANLAYICI ON/OFF (AÇMA/KAPAMA) ayarı

■ WEEKLY (HAFTALIK) düğmesini kullanarak HAFTALIK ZAMANLAYICIYI ON/OFF (AÇMA/KAPAMA) olarak değiştirin.

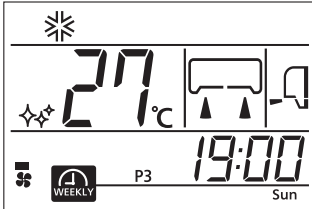

1

WEEKLY (HAFTALIK) düğmesine basın.

HAFTALIK ZAMANLAYICI etkin hale gelir. WEEKLY (HAFTALIK) düğmeye her basıldığında, gösterge şu sıraya göre değişir:

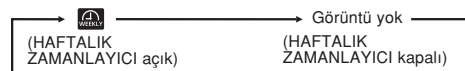

HAFTALIK ZAMANLAYICI AÇIK olarak ayarlandığında, klimanın zamanlayıcı ışığı (sarı) yanar.

Uzaktan kumandanın pili değiştirildiğinde veya ACL düğmesine basıldığında, uzaktan kumandası başlangıç durumuna ayarlanır.

HAFTALIK ZAMANLAYICI programı başlangıç durumunda ayarlanmadığından, programı ayarlama prosedürüne göre ayarlayın.

NOT

- HAFTALIK ZAMANLAYICI, klimanın çalışıp çalışmadığını önemli olmaksızın ON/OFF (AÇIK/KAPALI) olarak ayarlanır.
- HAFTALIK ZAMANLAYICININ ON-TIMER (AÇILMA ZAMANLAYICI) işlemi, klimanın çalışıp çalışmadığını önemli olmaksızın etkin hale gelir.

ON-TIMER (AÇILMA ZAMANLAYICI) ayarlama saatinde ulaşıldığında, uzaktan kumanda ayarlanan içeriğe göre çalışır. Uzaktan kumanda göstergesi de ayarlanan işlem içeriğine geçer. Ayar, HAFTALIK ZAMANLAYICININ ON-TIMER (AÇILMA ZAMANLAYICI) işleminden sonra uzaktan kumandadan değiştirilebilir.

Aşağıdaki içerik ON-TIMER (AÇILMA ZAMANLAYICI) ile ayarlanabilir.

İşlem modu, fan hızı, sıcaklık, hava akımı yönü, ECONOMY (EKONOMİ), 3D AUTO (3D OTOMATİK), NIGHT SETBACK (GECE AYARI), SILENT (SESSİZ).

Rahat Başlatma HAFTALIK ZAMANLAYICI ON-TIMER (AÇILMA ZAMANLAYICI) işlemi için yapılmaz.

- HAFTALIK ZAMANLAYICININ OFF-TIMER (KAPANMA ZAMANLAYICI) işlemi yalnızca klima çalışırken etkindir. OFF-TIMER (KAPANMA ZAMANLAYICI) tarafından ayarlanan saate ulaşıldığında, klima durur.

- Mevcut gün (haftanın günü) için birden fazla program numarası ayarlandığında, işlem ayarlanan en erken saatten yapılır.

- Çeşitli zamanlayıcılar (ON-TIMER (AÇILMA ZAMANLAYICI), OFF-TIMER (KAPANMA ZAMANLAYICI) ve SLEEP TIMER (UYKU ZAMANLAYICI)) çalıştığında, HAFTALIK ZAMANLAYICI ON-TIMER (AÇILMA ZAMANLAYICI) veya OFF-TIMER (KAPANMA ZAMANLAYICIDA) ayarlanan saate erişildiğinde bile çalışmaz. HAFTALIK ZAMANLAYICI, çeşitli zamanlayıcılar sonlandırıldıktan sonra etkin hale gelir.

- Haftanın aynı gününde aynı saatinde ON-TIMER (AÇILMA ZAMANLAYICI) veya OFF-TIMER (KAPANMA ZAMANLAYICI) ayarlanamaz.

Ayar modu <Bireysel ayar>

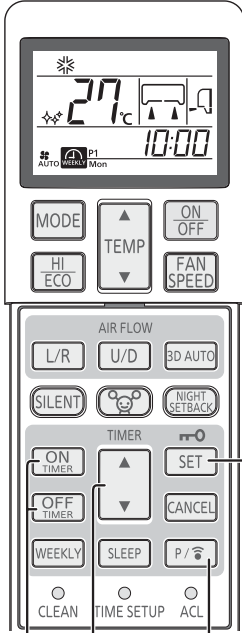

6
2,4
1
3,5

Haftanın mevcut gününü ve saatini ayarladıktan sonra ayarlayın.

1 PROGRAM (PROGRAM) düğmesine basın.

ve haftanın mevcut günü yanıp söner.

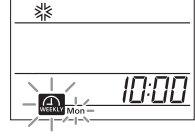

2 "▲ veya ▼ (TIMER (ZAMANLAYICI))" düğmesine basın.

Haftanın ayırılacak gününü seçin.

▲ Düğmeye her basılışında ekran şu sırada değişir:

Mon → Tue → Wed → ... → Sun → Haftanın tüm günlerini görüntüler

▼ Düğmeye her basılışında ekran şu sırada değişir:

Mon → Haftanın tüm günlerini görüntüler → Sun → Sat → ... → Tue



3 SET (AYAR) düğmesine basın.

Haftanın günü belirlenir ve program numarası yanıp söner.

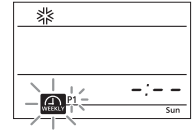

4 "▲ veya ▼ (TIMER (ZAMANLAYICI))" düğmesine basın.

Bir program numarası seçin.

▲ Düğmeye her basılışında ekran şu sırada değişir:

P1 → P2 → P3 → P4

▼ Düğmeye her basılışında ekran şu sırada değişir:

P1 → P4 → P3 → P2

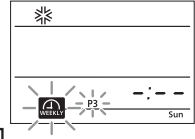

5 SET (AYAR) düğmesine basın.

Ayarlanan içerik (ON-TIMER (AÇILMA ZAMANLAYICI) veya OFF-TIMER (KAPANMA ZAMANLAYICI)) mevcut olmadığında, (ON) ve (OFF) zamanlayıcıları yanıp söner.

Ayarlanan içerik (ON-TIMER (AÇILMA ZAMANLAYICI) veya OFF-TIMER (KAPANMA ZAMANLAYICI)) mevcut olduğunda, (ON) ve (OFF) öğelerinden biri yanar.

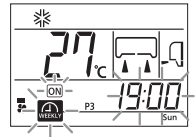
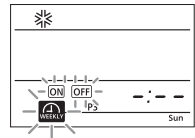

6 ON-TIMER (AÇILMA ZAMANLAYICI) veya OFF-TIMER (KAPANMA ZAMANLAYICI) düğmesine basın.

ON-TIMER (AÇILMA ZAMANLAYICI) veya OFF-TIMER (KAPANMA ZAMANLAYICI) belirlenir ve saat göstergesi yanıp söner.

ON-TIMER (AÇILMA ZAMANLAYICI) seçilir

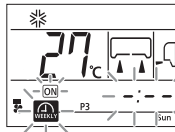

OFF-TIMER (KAPANMA ZAMANLAYICI) seçilir

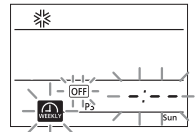

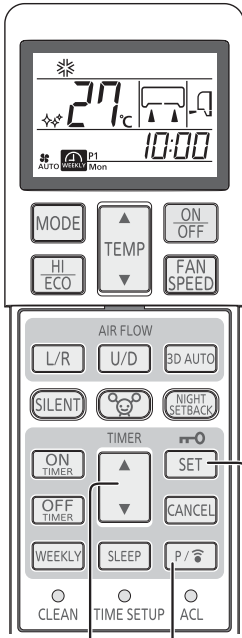

7
10
8,9,10

7 “▲ veya ▼ (TIMER (ZAMANLAYICI))” düğmesine basın.

Bir saat ayarlayın.

▲ Düğmeye her basılışında ekran şu sırada değişir:

→0:00→0:10→0:20→...→1:00→1:10→ (On dakikalık birimler)

▼ Düğmeye her basılışında ekran şu sırada değişir:

→0:00→23:50→23:40→...→23:00→22:50→ (On dakikalık birimler)

ON-TIMER (AÇILMA ZAMANLAYICI) seçildiğinde, 8. adıma gidin.

OFF-TIMER (KAPANMA ZAMANLAYICI) seçildiğinde, 9. adıma gidin.

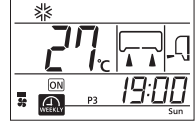

8 Gerekli işlem içeriğini ayarlayın.

ON-TIMER (AÇILMA ZAMANLAYICI) seçildiğinde, işlem modu, fan hızı ve hava akım yönü değiştirilebilir ve ECONOMY(EKONOMİ), SILENT (SESSİZ) veya NIGHT SETBACK (GECE AYARI) işlemi ayarlanabilir.

9 SET (AYAR) düğmesine basın.

Saat belirlenir ve ve yanıp söner.

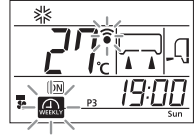

10 PROGRAM (PROGRAM) düğmesini veya SET (AYAR) düğmesine basın.

PROGRAM (PROGRAM) düğmesine basıldığında, ayar klimaya gönderilir.

İletim 3 saniye aldıktan, uzaktan kumandayı bu süre boyunca iç ünitenin uzaktan kumandasının sinyal alıcısına doğrultun.

Ayar alındığında, alarm sesi (bip, bip, bip) çıkar.

SET (AYAR) düğmesine basıldığında, ayar 2. adıma devam eder.

Ayar modu <Toplu ayar>

- Aynı işlem içeriğini haftanın tüm günlerinin aynı program numarasına ayarlayın. Yukarıdaki 2. adımda, “haftanın tüm günleri”ni seçin. Bireysel olarak ayarlanan içerik aynı program numarasında olduğunda, içeriğin üzerine yazılır.

NOT

- Ayar modunda 60 saniye boyunca işlem yapılmadığında, yapılan ayar değişiklikleri geçersiz olur ve ayar modu sonlanır. Sonradan, ve tüm program numaraları (P1, P2, P3 ve P4) 10 saniye boyunca yanıp söner.
- Ayar modunun sonunda, uzaktan kumandayı klimaya yöneltin ve PROGRAM (PROGRAM) düğmesine basın. Bu durumda, klimadan bir sinyal alım alarm sesinin (bip, bip, bip) üç kez çıktığını kontrol edin. Alarm sesi çıkmazsa, modu PROGRAM (PROGRAM) düğmesine basarak ayar moduna tekrar ayarlayın ve alarm sesinin çıktığını kontrol edin.

Ayarın iptal edilmesi <Bireysel ayar>

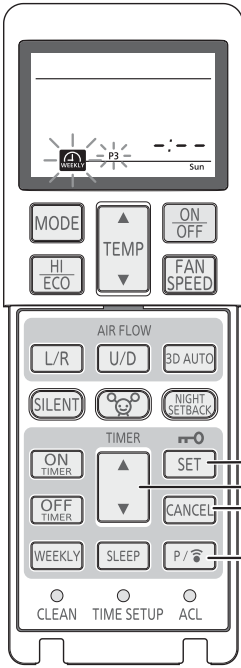

1

PROGRAM (PROGRAM) düğmesine basın.

ve haftanın mevcut günü yanıp söner.

2

“▲ veya ▼ (TIMER (ZAMANLAYICI))” düğmesine basın.

İptal edilecek günü seçin.

3

SET (AYAR) düğmesine basın.

Haftanın günü belirlenir ve program numarası yanıp söner.

4

“▲ veya ▼ (TIMER (ZAMANLAYICI))” düğmesine basın

İptal edilecek program numarasını seçin.
İşlem iptal edildiğinde, SET (AYAR) düğmesine basmayın. SET (AYAR) düğmesine basılırsa, mod Ayar moduna geçer.

5

CANCEL (İPTAL) düğmesine basın.

ON veya OFF-TIMER (AÇMA ZAMANLAYICI veya KAPANMA ZAMANLAYICININ) ayar içeriği iptal edilir ve saat göstergesi bölümünde - : - - gösterilir.

6

PROGRAM (PROGRAM) düğmesine basın.

PROGRAM (PROGRAM) düğmesine basıldığında, ayar klimaya gönderilir.

Ayar aldığında, alarm sesi (bip, bip, bip) çıkar.

Her bir programın ayar içeriği iptal edilir. Yukarıda belirtilen işlemi, iptal edilecek her bir program için uygulayın.

Ayarın iptal edilmesi <Toplu ayar>

- Aynı işlem içeriği- haftanın tüm günlerinin aynı program numarasında olduğunda, toplu silmeye izin verilir. Yukarıdaki 2. adımda, “haftanın tüm günleri”ni seçin. 3. adımdaki prosedür yukarıda belirtilenle aynıdır. İşlem içeriği, haftanın günleri arasında ayar içeriği uyumsuzluklarına neden olarak, 288. sayfada belirtilen toplu ayardan sonra bireysel ayarla değiştirilmiş veya silinmiş ise, toplu silmeye izin verilmez.

HAFTALIK ZAMANLAYICI ayarı içeriği onaylanabilir.

Modu onayla

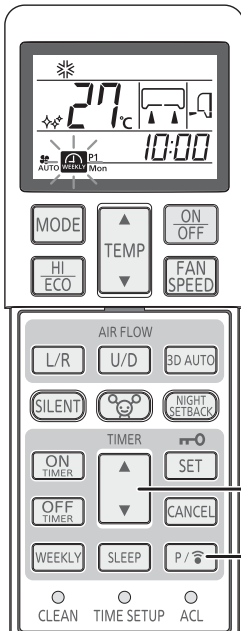

1

PROGRAM (PROGRAM) düğmesine 3 saniye veya daha uzun süre basın.

yanıp söner ve ayar içeriği yanar.

2

“▲ veya ▼ (TIMER (ZAMANLAYICI))” düğmesine basın.

Onaylanacak haftanın gününü ve program sayısını seçin.
Göstergede haftanın mevcut gününden başlanır. Ayar yapılmadan program için, - : - - görüntülenir. PROGRAM (PROGRAM) düğmesi Onaylama modunda basıldığında, ayar modu ayarlanır.

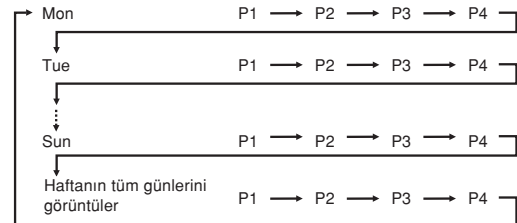

Boşaltma işlemleri

Onaylama modu ON/OFF (AÇMA/KAPAMA), CANCEL (İPTAL) veya SET (AYAR) düğmelerine basarak sonlandırılabilir.

NOT

- Onaylama modunda 60 saniye boyunca işlem yapılmazsa, Onaylama modu sonlanır.

HIGH POWER/ECONOMY'nin (YÜKSEK GÜÇ/EKONOMİ) kullanımı

Klima çalışmıyorsa, uzaktan kumandayı klimaya doğrultun ve

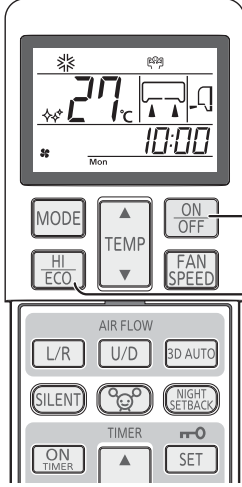

1

ON/OFF düğmesine basın.

2

HI/ECO (YÜKSEK GÜÇ/EKONOMİ) düğmesine basın.

- Çalıştırma modu AUTO, COOL veya HEAT olduğunda HI/ECO (YÜKSEK GÜÇ/EKONOMİ) düğmesine her basılışında ekran şu sırada değişir:



- İşlem modu DRY (KURU) veya ON-TIMER + OFF-TIMER (AÇMA ZAMANLAYICI + KAPANMA ZAMANLAYICI) olduğunda HI/ECO (YÜKSEK GÜÇ/EKONOMİ) düğmesine her basılışında ekran şu sırada değişir:

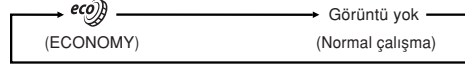

HIGH POWER çalıştırma hakkında

HI/ECO düğmesine basıldığında çalıştırma gücü yoğunlaşır ve 15 dakika sürekli güçlü soğutma veya ısıtma işlemi başlatılır. Uzaktan kumanda  gösterir ve FAN SPEED (FAN HIZI) görüntüsü kaybolur.

NOT

- HIGH POWER çalıştırma sırasında, oda sıcaklığı kontrol edilmez. Aşırı soğutma veya ısıtmaya neden olduğu takdirde, HI/ECO (YÜKSEK GÜÇ/EKONOMİ) düğmesine tekrar basarak HIGH POWER (YÜKSEK GÜÇ) kullanımını iptal edin.
- HIGH POWER (YÜKSEK GÜÇ) işlemi DRY (KURU) ve ON-TIMER + OFF-TIMER (AÇMA ZAMANLAYICI + KAPANMA ZAMANLAYICI) işlemleri sırasında kullanılmaz.
- ON-TIMER (AÇMA ZAMANLAYICI) işlemi ayarlandıktan sonra HIGH POWER (YÜKSEK GÜÇ) işlemi ayarlandığında, HIGH POWER (YÜKSEK GÜÇ) işlemi ayarlanan saatten başlar.
- Klima kapalıyken çalıştırılmaz.
- HIGH POWER çalıştırmadan sonra, soğutucu akışkanın akış sesi duyulabilir.
- Aşağıdaki çalışmalar ayarlandığında, HIGH POWER (YÜKSEK GÜÇ) kullanımı iptal edilecektir.
 - HI/ECO düğmesine tekrar basıldığında.
 - Çalıştırma modu değiştiğinde.
 - HIGH POWER çalıştırmanın başlamasından itibaren 15 dakika geçtikten sonra.
 - 3D AUTO düğmesine basıldığında.
 - SILENT (SESSİZ) düğmesine basıldığında.
 - NIGHT SETBACK (GECE AYARI) düğmesine basıldığında.

ECONOMY çalıştırma hakkında

HI/ECO düğmesine basınca aşırı soğuma ve ısınmayı engellemek için gücün azaltıldığı yumuşak bir çalışma başlar. Ünite, soğutma sırasında ayar sıcaklığından 1,5 °C daha yüksek veya ısıtma sırasında 2,5 °C daha düşük sıcaklıkta çalışır. Uzaktan kumanda  gösterir ve FAN SPEED (FAN HIZI) görüntüsü kaybolur.

NOT

- Klimanın aşağıdaki durumda çalıştığı bir sonraki seferde ECONOMY (EKONOMİ) kullanımına geçecektir.
 - Klima ECONOMY (EKONOMİ) kullanımı sırasında AÇMA/KAPAMA düğmesiyle durdurulduğunda.
 - Klima ECONOMY (EKONOMİ) kullanımı sırasında SLEEP (UYKU) veya OFF-TIMER (KAPANMA ZAMANLAYICISI) kullanımında durdurulduğunda.
 - Kullanım CLEAN (TEMİZLİK) veya ALLERGEN CLEAR (ALERJEN TEMİZLİĞİ) kullanımından getirildiğinde.
- Aşağıdaki çalışmalar ayarlandığında, ECONOMY (EKONOMİ) kullanımı iptal edilecektir.
 - HI/ECO düğmesine tekrar basıldığında.
 - Çalışma modu DRY'dan FAN'a değiştirildiğinde.
 - NIGHT SETBACK (GECE AYARI) düğmesine basıldığında.
- Klima kapalıyken çalıştırılmaz.

NIGHT SETBACK (GECE AYARI) kullanımı

- Soğuk mevsimde, oda sıcaklığı ortamda bulunmama sırasında, geceleyin ve oda gözetimsiz durumdayken sürdürülebilir. Klima yaklaşık 10°C'de sabit sıcaklığı sürdürür.

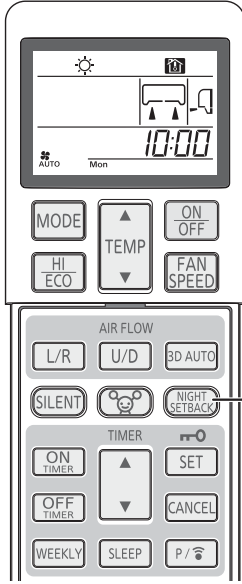

1 NIGHT SETBACK (GECE AYARI) düğmesine basın.

NIGHT SETBACK (GECE AYARI) düğmesine her basılışında ekran şu sırada değişir:

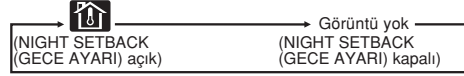

Boşaltma işlemleri

NIGHT SETBACK (GECE AYARI) göstergesini kapatmak için NIGHT SETBACK (GECE AYARI) veya MODE (MOD) düğmesine basın.

NOT

- NIGHT SETBACK (GECE AYARI) işlemi sırasında, klima yaklaşık 10°C'de ayarlanan sıcaklığı sürdürür.
- NIGHT SETBACK (GECE AYARI) işlemi sırasında, sıcaklık ayarları yapılamaz.
- Oda sıcaklığı çok az değişebileceğinden, bu işlemin odada kimse yokken kullanılması önerilir.
- NIGHT SETBACK (GECE AYARI) işlemi sırasında, HIGH POWER (YÜKSEK GÜÇ) ve ECONOMY (EKONOMİ) işlemlerinden hiçbirini ayarlanamaz.
- NIGHT SETBACK (GECE AYARI) işlemi NIGHT SETBACK (GECE AYARI) düğmesine basarak iptal edildiğinde, işlem modu NIGHT SETBACK (GECE AYARI) işleminden hemen önce moda yeniden ayarlanır.

SILENT (SESSİZ) kullanımı

- SILENT (SESSİZ) işlem ayarlandığında, ünite dış üniteden gelen sesi daha azaltarak çalışır.

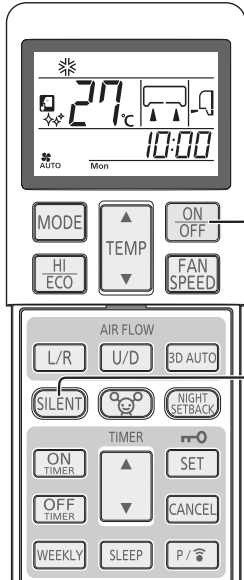

Klima çalışmıyorsa, uzaktan kumandayı klimaya doğrultun ve

1 ON/OFF düğmesine basın.

2 SILENT (SESSİZ) düğmesine basın.

- İşlem modu AUTO (OTOMATİK), COOL (SOĞUK), HEAT (SICAK) veya NIGHT SETBACK (GECE AYARI) olduğunda SILENT (SESSİZ) düğmesine her basılışında ekran şu sırada değişir:

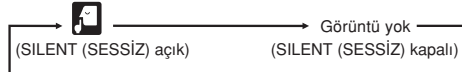

Boşaltma işlemleri

SILENT (SESSİZ) göstergesini kapatmak için SILENT (SESSİZ) düğmesine basın.

NOT

- SILENT (SESSİZ) işlemi sırasında, maksimum soğutma ve ısıtma kapasiteleri bozulur.
- SILENT (SESSİZ) işlemi DRY (KURU) ve FAN işlemi sırasında çalışmaz.
- Klima aşağıdaki durumda sonraki çalışmasında SILENT (SESSİZ) işlemine geçer.
 - ① SILENT (SESSİZ) işlemi sırasında klima ON/OFF (AÇMA/KAPAMA) düğmesinden durdurulduğunda.
 - ② Klima, SILENT (SESSİZ) işlemi sırasında SLEEP (UYKU) veya OFF-TIMER (KAPANMA ZAMANLAYICI) işlemine durdurulduğunda.
 - ③ Kullanım CLEAN (TEMİZLİK) veya ALLERGEN CLEAR (ALERJEN TEMİZLİĞİ) kullanımından getirildiğinde.
- Klima kapalıyken çalıştırılmaz.
- Dış ünitenin gürültü seviyesi koşula bağlı olarak azaltamayabilir.
- SCM çoklu sistem durumunda, SILENT (SESSİZ) kontrol işlevi geçersizdir.

SELF CLEAN'in (KENDİ KENDİNİ TEMİZLİK) kullanımı

- İç ünite içindeki nemin giderilmesi ve küf ve bakteri gelişiminin önlenmesi için AUTO, COOL veya DRY çalıştırmadan sonra CLEAN işlemi yapılmalıdır.

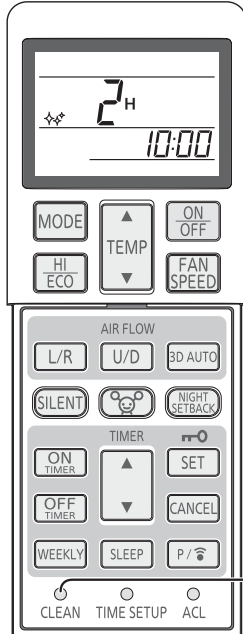

1

CLEAN (TEMİZLİK) kullanımını devreye sokmak için, bir tükenmez kalem ucuyla CLEAN (TEMİZLİK) düğmesine basın.

CLEAN (TEMİZLİK) düğmesine her basılışında gösterge şu sırada değişir:

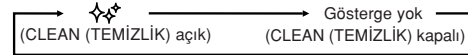

NOT

- İki saat sonra klima otomatik olarak durur. Klimayı hemen durdurmak için ON/OFF düğmesine basın.
- CLEAN (TEMİZLİK) kullanımını HEAT (ISITMA) ve FAN (FAN), OFF-TIMER (KAPANMA ZAMANLAYICISI), SLEEP (UYKU) ve ALLERGEN CLEAR (ALERJEN TEMİZLİĞİ) kullanımları sona ermeden gerçekleştirmez.
- İç ünite fanı CLEAN işleminde yaklaşık iki saat çalışır.
- CLEAN çalıştırması sırasında RUN ışığı yanar.

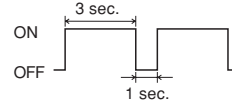

- CLEAN (TEMİZLİK) işlemi sırasında SLEEP (UYKU) düğmesi, ALLERGEN CLEAR (ALERJEN TEMİZLİĞİ) düğmesi veya NIGHT SETBACK (GECE AYARI) düğmesine basıldığında, CLEAN (TEMİZLİK) işlemi iptal edilir ve ardından ünite SLEEP (UYKU), ALLERGEN CLEAR (ALERJEN TEMİZLİĞİ) işlemi veya NIGHT SETBACK (GECE AYARI) işlemi ayarlanır.
- Bu işlev; cihazın zaten gerçekleştirdiği küf, mikrop ve kir giderme gibi işlemleri içermez.

Otomatik yeniden çalıştırma fonksiyonu

■ Otomatik yeniden çalıştırma fonksiyonu nedir?

- Otomatik yeniden çalıştırma, klima elektrik kesintisi yüzünden kapanmadan hemen önce klimanın çalışma durumunu kaydeder ve elektrik geldiğinde çalışmasına otomatikman devam eder.
- Aşağıda belirtilen ayarlar iptal edilir:
 - Zamanlayıcı ayarları
 - HIGH POWER (yüksek güç) işlemleri

NOT

- Otomatik yeniden çalıştırma fonksiyonu klimanın fabrika çıkışında ayarlanır. Eğer bu fonksiyonun kapatılmasını istiyorsanız, yetkili servisimize danışın.
- Güç kesintisi meydana geldiğinde zamanlayıcı uyarı iptal edilir. Güç tekrar geldiğinde zamanlayıcıyı tekrar ayarlayın.

Etkili bir kullanım için ipuçları

- Klimanızı en ekonomik ve rahat biçimde kullanmak için aşağıdaki hususları yerine getirin.

Klimayı uygun oda sıcaklığına ayarlayın. Aşırı yüksek ve düşük sıcaklıklar sağlığınıza için iyi değildir ve elektrik israfına neden olurlar.	Filtreleri sık sık temizleyin. Tıkalı filtreler hava akışını engeller ve klimanın daha verimsiz çalışmasına yol açarlar.	Doğrudan gün ışığından ve hava ceryanlarından sakının. Soğutma sırasında, perdeleri veya storları kapatarak odanın doğrudan gün ışığı almasını önleyin. Havalandırma yaptığınız zamanlar dışında pencereleri ve kapıları kapalı tutun.
Hava akımı yönünü uygun biçimde ayarlayın. Yukarı/aşağı ve sağa/sola hava akımını oda sıcaklığı her yerde aynı olacak şekilde ayarlayın.	Klimayı sadece gerekli olduğu zaman çalıştırın. Klimayı sadece gerektiğinde çalıştırmak için zamanlayıcıyı doğru kullanın.	Soğutma işlemi sırasında ısı kaynağını uzak tutun. Isı kaynaklarını mümkün olduğunca odadan uzak tutun.

Kurulum konum ayarı

- Havalandırma sistemi maksimum verimlilikte kullanmak üzere, klima ünitesinin konumunu dikkatle alarak sağ/sol hava akımı erimlerinde ayarlamalar yapın.

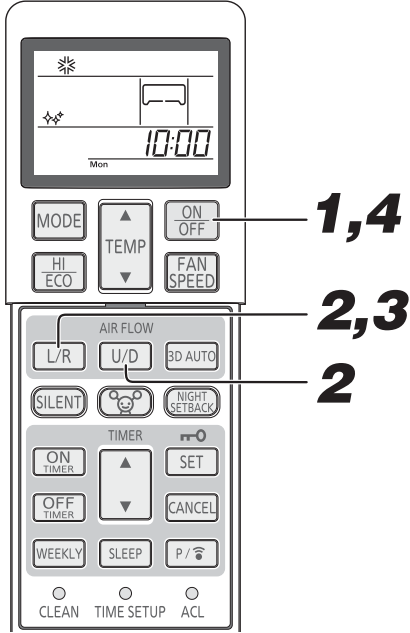

1 Eğer klima cihazı çalışıyorsa, durdurmak için ON/OFF düğmesine basın.

Kurulum konumu cihaz çalışırken yapılamaz.

2 AIR FLOW U/D (UP/DOWN) ve AIRFLOW L/R (LEFT/RIGHT) düğmelerini birlikte 5 saniye veya daha fazla basılı tutun.

Kurulum konumu gösterimi ekrana gelecektir.

3 Klima kurulum konumunu ayarlama.

AIR FLOW L/R (LEFT/RIGHT) düğmesine basın ve istenilen konuma ayarlayın.
AIR FLOW L/R (LEFT/RIGHT) (HAVA AKIMI SOL/SAĞ) düğmesine basıldığında, gösterge şu sırayla geçiş yapar:



4 ON/OFF düğmesine basın.

60 saniye içinde basın.

Klimanın kurulum konumu ayarlandı.
Kurulum konum ayarlamasından sonra (kurulum konum göstergesi halen ekranda iken) 60 saniye içerisinde basın.

Klima kurulum konumu ve hava akımı erimi

Aşağıdaki çizge klimanın kurulum konumlarına karşılık gelen hava akım erimlerini gösterir. Havalandırma sistemi maksimum verimlilikte kullanmak üzere, odanızın yerleşim planını göz önünde tutarak hava akımı erimlerinde ayarlamalar yapın.

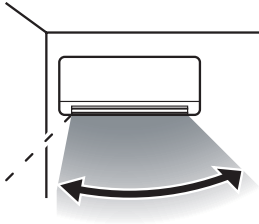

Hava Akım erimi

(Sol Uç Konumu)

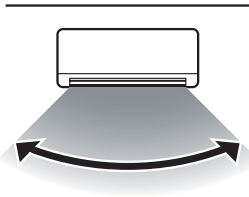

Hava Akım erimi

(Merkezi Konumu)

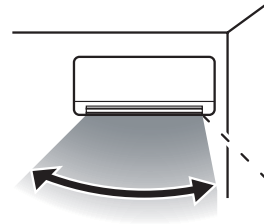

Hava Akım erimi

(Sağ Uç Konumu)

NOT

- Kurulum konumu ayarı yapılandırıldığında, kurulum konumu ayarı güç kaynağı kapatıldığında bile klimaya kaydedilir. Kurulum konumu ayarını değiştirmek için, uzaktan kumandayla konumu tekrar ayarlayın.
- İşlem sırasında, kurulum konumu ayarlanamaz.
- Klima duvardan 50 cm mesafe içinde kurulduğunda, konumun "Sağ Uç Konumu" veya "Sol Uç Konumu"na değiştirilmesi önerilir.

Bakım

Bakımdan önce

Güç kaynağını kapatın.



• Sıvı dökmeyin.

Elektrik çarpması tehlikesi.



Üniteyi yumuşak, kuru bir bezle silin.

- Isı eşanjörünün alüminyum uçlarına dokunmayın.
- Giriş paneli ve filtreyi çıkartırken bir merdiven veya başka bir sağlam nesne üzerinde sağlam bir şekilde durun.

Şu maddeleri kullanmayın:

- Sıcak su (40°C veya daha fazla)
Ünitenin deforme olmasına ve renginin açılmasına neden olabilir.
- Petrol türevleri, boya tineri, benzin veya sıvı veya toz deterjan, vb.
Ünitenin deforme olmasına ve çizilmesine neden olabilirler.

Kullanım sezonu boyunca

Hava filtresinin temizlenmesi

1 Hava filtresini çıkarın.

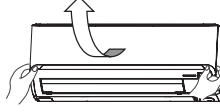

Standart aralık iki haftada bir

- Hava giriş panelini ileriye doğru çekin.
- Her iki yandaki çıkıntılardan tutarak hafifçe kaldırın ve paneli öne doğru çekin.



2 Temizlik

Filtre çok kirliyse ılık suyla (yaklaşık 30°C) temizleyin ve iyice kurutun.

⚠ DİKKAT

- Filtreleri kaynar suyla temizlemeyin.
- Çıplak ateş üzerinde kurutmayın.
- Dışarı çekerken hoyratça davranmayın.



3 Hava filtresini tekrar yerine takın

- Filtreyi, sağda görüldüğü gibi her iki yanından sağlamca tutun ve yerleştirin.
- Hava filtreleri tekrar takılmadan çalıştırılması klimanın tozlanmasına yol açar ve hasar görmesine neden olabilir.



Ünitenin temizlenmesi

- Üniteyi yumuşak, kuru bir bezle silin ya da elektrik süpürgesi kullanın.
- Ünite çok kirliyse ılık suyla ıslatılmış bir bezle silin.

Hava giriş panelinin temizlenmesi

- Hava giriş panelinin çıkartılması, takılması.
- Panel, su ile yıkanabilir. Su ile yıkandıktan sonra paneli silip, nemini alın ve güneş ışığında kurutun.

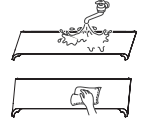

Hava giriş panelinin açılması ve kapanması

Açma

Parmaklarınızı panelin her iki yanındaki girintilere yerleştirin ve paneli yaklaşık 60 derece açılacak şekilde ileriye doğru çekin.

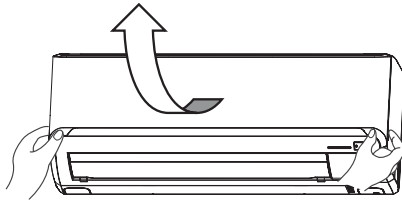

Kapama

Her iki ucu eşit şekilde itip ortadan hafifçe bastırın.

Hava giriş panelinin çıkarılması ve takılması

Sökme

Hava giriş panelini iç temizlik veya başka işlemler için sökerken, paneli 80 derece açın ve ileri itin.

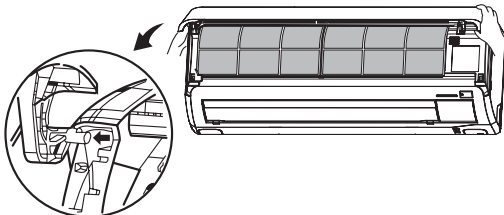

Montaj

Hava giriş panelinin üst kenarını hafifçe içeri doğru iterek tutturduktan sonra paneli kapatın.

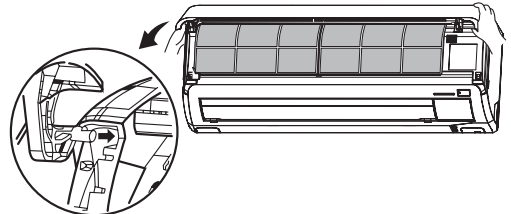

NOT

Toz vb maddelerle tıkanmış bir filtre soğutma/ısıtmayı etkiler ve çalışma sırasındaki gürültü de artar. Ayrıca klima daha fazla elektrik de tüketebilir. Lütfen filtreleri uygun aralıklarla temizleyiniz.

Mevsim sonunda

- 1 Fan işlemini 2 - 3 saat süreyle yapın.**
Ünitenin içini kurutun.
- 2 Üniteyi durdurun ve güç kaynağını kapatın.**
Ünite çalışmıyorken yaklaşık 4W güç tüketir. Güç kaynağının kapatılması enerji ve maliyet tasarrufu sağlayacaktır.
- 3 Hava filtrelerini temizleyin ve yerine takın.**
- 4 İç ve dış üniteleri temizleyin.**
- 5 Uzaktan kumandanın pillerini çıkartın.**

Mevsim başında

- 1 Toprak kablosunun kopmadığından veya çıkmadığından emin olun.**
- 2 Dış ünitenin taban şasisi üzerinde çürüme veya paslanma olmadığını kontrol edin.**
- 3 İç ve dış ünitelerin hava giriş ve çıkış delikleri etrafında hava akışını engelleyecek bir cisim bulunmadığından emin olun.**
- 4 Hava filtrelerinin temiz olmasına dikkat edin.**
- 5 OGüç kaynağını açın.**
- 6 Uzaktan kumandanın pillerini takın.**

Hava temizleyici filtrenin montajı, muayenesi ve değiştirilmesi

- Hava giriş panelini açın ve hava filtrelerini çıkarın.  Sayfa 294
- Hava temizleyici filtresi, filtre tutuculara takılı haldeyken, filtre tutucularını klimadan çıkarın.
- Alerjen temizleme filtresini (açıkportakal rengi) filtre tutucusundan çıkartın ve filtreyi muayene edin. Alerjen temizleme filtresinden toz veya kiri temizlemek için bir vakumlu temizleyici kullanın. Eğer temizlenmesi mümkün değilse veya yaklaşık 1 yıldır kullanılıyorsa, alerjen temizleme filtresini değiştirin. (Alerjen temizleme filtresi 1 yıl kullanımdan sonra değiştirilmelidir. Ancak, gerçek değiştirme süresi filtrenin kullanım koşullarına bağlı olarak değişebilir.)

Hava tazeleyici deodorant filtresi (portakal rengi) filtre tutucusundan çıkararak muayene edin. Hava tazeleyici deodorant filtreden toz veya kiri düzenli aralıklarla temizleyin. Fotokatalitik suda yıkanabilir koku giderici filtre çok kirliyse, suyla yıkanabilir. Ancak, filtre kırılabilir olduğundan, hasar görmemesi için filtre tutucusuna takılı halde yıkayın. Filtreyi yıkadıktan sonra, güneşte kurutun. Filtre güneşte beklediğinde koku giderici etkisi tazelenir.

(Filtre yuvalarını atmayın. Tekrar kullanılabilirler.)

- Hava temizleyici filtreyi filtre tutucularına takın, sonra da filtre tutucuları klimaya takın.

NOT

- Alerjen temizleme filtresi ve hava tazeleyici deodorant filtre klimanın sağ veya sol tarafına takılabilir.
- Alerjen temizleme filtresi açık turuncu tarafı öne gelecek şekilde takın.

- Hava filtrelerini takın ve hava giriş panelini kapatın.  Sayfa 294

⚠ DİKKAT

- Isı eşanjörü parmaklarınızı yaralayabilir.

Hava temizleyici filtrenin değiştirilmesi için yetkili satıcınıza başvurun.

Öge	Özellik	Renk
Allerjen temizleme filtresi	Filtrede biriken alerji yaratan alerjenleri gidermek için enzim gücü kullanılır.	Açık portakal rengi
Hava tazeleyici deodorant filtre	Koku kaynakları filtrede parçalanır ve koku giderici etki sağlanır.	Portakal rengi

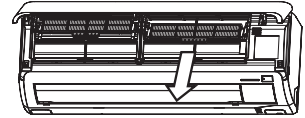

Filtre tutucu

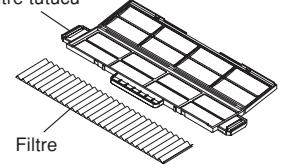

Filtre

Doğru montaj

Montaj yerinin seçimi

- İç ünitenin önüne düzgün havalandırma ve çalışmayı engelleyecek herhangi bir engel koymayın.
- Üniteyi şu yerlerden herhangi birine monte etmeyin.
 - Yanıcı gaz kaçağı tehlikesi olan yerler.
 - Önemli miktarda yağ sıçrayabilecek yerler.
- Klima sülfürlü gazların oluşabileceği yerlere ya da deniz rüzgârlarına maruz kalan sahillere kurulursa korozyondan kaynaklanan arızalar görülebilir. Yetkili servisimize başvurun.
- Klima cihazı ve uzaktan kumanda TV veya radyo alıcılarından en az 1 metre uzaklıkta bulunmalıdır.
- Nem giderme sonucu oluşan sıvıyı iç üniteden drenajı iyi olan bir yere boşaltın.

Çalışma sırasında çıkan seslere dikkat edin!

- Klimayı monte ederken ünitenin ağırlığını rahatça kaldıracak ve çalışma sırasında çıkan sesi ve titreşimi artırmayacak olan bir yer seçmeye dikkat edin. Eve titreşim yayılıyorsa, üniteyle bağlantıları arasına titreşim önleyici takozlar yerleştirin.
- Soğuk ve sıcak hava, iç ve dış ünitelerden gelen sesin komşularınızı rahatsız etmeyeceği bir yer seçin.
- Dış ünite çıkışının yakınında herhangi bir engel bırakmayın. Bu, arızaya neden olabilir ve çalışma sırasında çıkan sesi artırabilir.
- Çalışma sırasında düzensiz bir ses duyarsanız yetkili servisimize başvurun.

Muayene ve bakım

- Çalışma ortamına bağlı olarak, birkaç yıllık çalışma sonunda klimanın içi kirlenebilir. Bu da performansı düşürür. Normal temizliğin yanında, kontrol ve bakım yapılmasını tavsiye ederiz. (Bu, klimanın ömrünün sorunsuz bir şekilde uzamasını sağlayabilir.)
- Muayene ve bakım için yetkili servisimize veya dağıtımıcı kuruluşa başvurun. (Bu hizmet ücrete tabidir.)
 - Muayene ve bakımın sezon dışında yapılmasını tavsiye ediyoruz.
 - Eğer bu cihazın elektrik kordonu zedelenirse, değiştirme işlemi özel aletleri gerekli kıldığından sadece imalatçı tarafından atanmış bir tamirci tarafından değiştirilmelidir.

Sorunların saptanması ve çözülmesi

Servise telefon etmeden önce lütfen aşağıdaki kontrolleri yapın:

Klima hiç çalışmıyor.

Elektrik şalteri kapalı mı?



Zamanlayıcı "ON" konumuna getirilmiş mi?



Şehir çereyanı kesilmiş mi ya da sigorta atmış mı?



Soldaki hususları kontrol ettikten sonra klima gene de doğru çalışmıyorsa ya da sayfa 297'ya baktıktan sonra hâlâ bazı şüpheleriniz kaldıysa ya da sayfa 298'de belirtilen şeyler oluyorsa, elektrik şalterini kapatıp yetkili servisimize temas kurunuz.

Soğutma veya ısıtma performansı düşük

Termostatı uygun bir sıcaklığa ayarladınız mı?

Uygun sıcaklık



Hava filtresi temiz mi? (Tıkalı değil?)

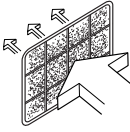

Kapı ve pencerelerden herhangi birini açık mı bıraktınız?

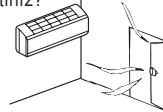

Serinletme performansı düşük

Odaya doğrudan gün ışığı mı giriyor?

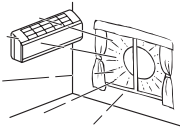



Odanın içinde bir ısı kaynağı mı var?



Odada çok fazla insan mı var?





Bu klimada alternatif soğutucu (R410A) kullanılmaktadır. Yetkili satıcınızdan servis veya kontrol ve bakım talebinde bulunurken durumu açıklayın.

<p>Ünite, siz durdurduktan hemen sonra yeniden çalışmıyor.</p> <p>(RUN ışığı yanıyor)</p> <p>Çalışmıyor mu?</p> 	<p>Üniteyi korumak için, siz çalışmayı durdurduktan sonraki 3 dakika boyunca yeniden çalışma engellenir.</p> <p>Lütfen üç dakika bekleyin.</p> 
<p>HEAT (ISITMA) işlemine başlarken dışarı hava üflenmiyor.</p> <p>RUN ışığı yavaş yavaş yanıp sönüyor (1,5 saniye ON, 0,5 saniye OFF)</p>	<p>İç ısı eşanjörü ısınmaya kadar soğuk havanın dışarıya verilmesini önlemek üzere hava akımı durduruldu. (2 ilâ 5 dakika) (HOT KEEP (SICAK TUT) programı)</p>
<p>HEAT (ISITMA) işlemi sırasında hava 5 ila 15 dakika dışarı üflenmiyor veya üflenene hava sıcak değil.</p> <p>RUN ışığı yavaş yavaş yanıp sönüyor (1,5 saniye ON, 0,5 saniye OFF)</p>	<p>Dışarıdaki sıcaklık düşük ve nem oranı yüksek olduğunda, ünite bazen otomatik olarak defrost (buz çözme) işlemi yapar. Lütfen bekleyin. Defrost işlemi sırasında dış üniteden su veya buhar çıktığı görülebilir.</p>
<p>DRY (NEM ALMA) işlemine başlarken dışarı hava üflenmiyor.</p> <p>(RUN ışığı yanıyor)</p>	<p>Kurutulmuş nemin yeniden buharlaşmasını önlemek ve enerji tasarruf etmek amacıyla iç ünitenin fanı durabilir.</p>
<p>COOL çalışması sırasında bir miktar buhar çıkıyor.</p>	<p>Oda sıcaklığı ve nem oranı çok yüksek olduğunda bu durum görülebilir. Sıcaklık ve nem azaldığında bu sorun hemen ortadan kalkar.</p>
<p>Hafif bir koku var.</p>	<p>Çalışma sırasında dışarı üflenene hava kokabilir. Bunun nedeni üniteye yapışan tütün veya kozmetik maddelerdir.</p>
<p>Hafif bir gurultu sesi duyuyorsunuz.</p> 	<p>Buna, ünite içinde hareket eden soğutucu sıvı neden olur.</p>
<p>Hafif bir çıtırtı sesi duyuyorsunuz.</p>	<p>Buna, ısı genişmesi veya daralması neden olur.</p>
<p>Islık ya da şıkırdama sesi duyarsınız</p>	<p>Bu, soğutucu kontrol valfleri ya da elektrik aksamının çalışmasından kaynaklanır</p>
<p>Elektrik kesintisi sonrasında, elektrik geldiği halde ünite tekrar çalışmıyor.</p>	<p>Otomatik yeniden çalışma fonksiyonu ayarlanmamışsa, ünite otomatikman yeniden çalışmayacaktır. Üniteyi çalıştırmak için uzaktan kumandayı kullanın.</p>
<p>Uzaktan kumanda sinyalleri alınmıyor.</p>	<p>Klimanın üzerindeki sinyal alıcı, doğrudan doğruya güneş ışığına veya başka bir parlak ışığa maruz kalıyorsa uzaktan kumanda sinyalleri alınmayabilir. Bu durumda güneş ışığını engelleyin veya başka ışığı azaltın.</p>
<p>Hava çıkış ızgaralarında nem oluşabiliyor.</p>	<p>Ünite uzun süreyle fazla rutubetli bir ortamda çalıştırıldıysa, hava çıkış ızgaralarında nem oluşup damlamaya başlayabilir.</p>
<p>Dış üniteden ılık sesi duyulur.</p>	<p>Ses, kompresörün dönme devrinin arttığı veya azaldığı anlamına gelir.</p>
<p>Fanın dönmesi, ünitenin durdurulmasının hemen sonra durmaz.</p>	<p>İç fan : Eğer CLEAN çalıştırmasına ayarlanmışsa, fan 2 saat sonra durmaz. Dış fan: Üniteyi korumak amacıyla fan 1 dakika süre için durmaz.</p>
<p>Çalıştırma durdurulduğu halde RUN ışığı açık kalır.</p>	<p>CLEAN işlemi sırasında RUN ışığı açık kalır. CLEAN işlemi bittikten sonra RUN ışığı söner.</p>
<p>Kapatılan üniteden bazen kısa bir süre için "Şiş" diye bir ses duyulabilir.</p>	<p>Bu, başka bir iç ünite durdurulduğu zaman duyulan sestir.</p>

Yetkili satıcınızla temasa geçin

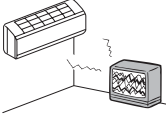
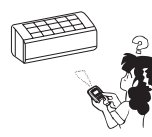
■ Aşağıdaki durumlarda şalteri derhal kapatıp bayinizi arayın:

<p>Otomatik sigorta sürekli atıyorsa.</p> 	<p>Kablo son derece kızgın hale geliyorsa. Kablonun kaplaması çatlamışsa.</p> <p style="text-align: center;">⚠ DIKKAT ⚠</p> <p>Elektrik kordonu zedelenirse, bir kazaya meydan vermemek için yetkili servisiniz ya da ehliyetli bir teknisyen tarafından değiştirilmesini sağlayın.</p>	
<p>TV, radyo veya diğer aletlerde arıza meydana geliyorsa.</p> 	<p>Düğmelerden biri düzgün biçimde çalışmıyorsa.</p> 	<p>Çalışma sırasında garip bir ses duyuyorsanız.</p> 
<p>Anormal olaylar meydana geldiğinde güç kaynağını derhal kapatın ve 3 dakika sonra açın. Uzaktan kumandanın ON/OFF (AÇMA/KAPAMA) düğmesiyle çalışmayı tekrar başlatın ve anormallikler hala devam eder.</p>		<p>Ünite ekranındaki RUN (ÇALIŞMA) ve TIMER (ZAMANLAYICI) ışıkları hızlı şekilde (0,5 saniye yanar, 0,5 saniye söner) yanıp sönerler ve çalışmazlar.</p>

Çoklu klimalar hakkında

Aynı anda çalıştırma

- Klima cihazları aynı anda değişik modlarda çalışamazlar. Örneğin bir ünite "Cool" modunda diğer bir ünite "Heat" modunda olamaz.
- Farklı çalışmaları yürütüldüğünde, ilk çalıştırılan klimalara öncelik verilecektir. Böylece sonradan çalıştırılan klima hava üfleyici olarak çalışır.
- Sonradan çalıştırılan klimalara öncelik vermek isterseniz, önceliği olan klimayı durdurabilirsiniz ya da ilk çalıştırılan ünitenin çalışma tipini, ikinci olarak çalıştırılanın tipine ayarlayınız.
- Diğer iç üniteler farklı modlarda çalışırken, RUN ışığı yanar.

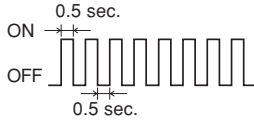

Otomatik çalıştırma

- Uzaktan kumanda çalıştırma anahtarı "Auto" modundayken, klima cihazı oda sıcaklığına bağlı olarak çalışmaya başladığında, otomatik olarak "Cool", "Dry" ya da "Heat" seçer.
- Klima ünitelerinin aynı anda çalışması sırasında, ayrı ayrı odaların sıcaklıklarına bağlı olarak çalışma modları otomatik olarak değişebilir. Bunun sonucunda dış ünitenin çalışması duracaktır. Bu durumda AUTO yerine COOL veya HEAT modu kullanılmalıdır (bu yalnızca birden fazla klima cihazının kullanıldığı durumlarda geçerlidir).

Soğutucu (yağ) geri alma işlemi

- İç ünitelerin tümü aynı anda, uzun bir süre çalıştırılmadığında, soğutma veya ısıtma performansı geçici olarak azalabilir. Bunun amacı durdurulan iç ünite(ler)deki soğutucuyu (yağı) geri almaktır. Bu esnada, soğutucunun akış sesi durdurulan iç ünite(ler)de duyulabilir.

Otomatik arıza tespit fonksiyonu

Her işlevin çalışmasında normalin dışında bir durumu gösteren kontroller monte ederek, müşterilerimize daha iyi hizmet sunmak için sürekli çalışıyoruz:

